



7/2022

KATALOG + PREISLISTE

PRODUKTE UND ZUBEHÖR



DIE OPTIMALEN PRODUKTE

von **K-FLEX®**



K-FLEX Polska Sp. z o.o.

ALLGEMEINE HINWEISE UND INFORMATIONEN

Die größte und modernste Produktionsstätte in Europa.
K-FLEX® Produktionsstätte in Wielenin, Polen.



L'ISOLANTE K-FLEX GmbH

01

Bester Service

Bester Service mit dem neuen 11.000 m² großen
"K-FLEX Logistikzentrum Leipzig-Halle" in Deutschland.
Seit Juli 2018.

NEU!
SIEHE SEITE 26



B_L-s1,d0
+ halogenfrei

K-FLEX® SRC SCHLÄUCHE

K-FLEX® SRC - DIE SICHERE LÖSUNG

K-FLEX® SRC ECO bietet als erste und einzige Elastomer-Isolierung im Markt die Kombination aus s1 "extrem raucharm" und Halogenfreiheit. Die innovative Schutzummantelung bietet hohen Schutz vor mechanischer Beanspruchung. Das macht K-FLEX® SRC ECO zur robustesten und sichersten Dämm-Lösung im FEF-Markt. Besonders geeignet für alle öffentlichen wie auch industriellen Bereiche mit besonders hohen Sicherheitsanforderungen.

WAS K-FLEX® IHNEN ZUM THEMA S2 RAUCHARME DÄMMSTOFFE BIETEN KANN

K-FLEX® ist ein Vorreiter in diesem Thema.

Grundsätzlich ist es Fakt, dass K-FLEX® schon seit 8 Jahren Schläuche mit der Brandklasse B_L-s2,d0 produziert und liefert. K-FLEX® braucht dazu keine extra „Evolution“. Des Weiteren ist K-FLEX® der erste Hersteller, der einen halogenfreien Schlauch (B_L-s1,d0) und eine halogenfreie Platte (B-s2,d0) in den besten Brandklassen hat.

Ihr Vorteil:

- Diverse Zertifikate/Zulassungen für DGfNB, FM, EPD, Isoshott, Schiffsbau, Reinraum, usw.
- Langjährige Erfahrung / Langzeitschutz / Kalkulationssicherheit (10 Jahre Garantie)
- Verfügbarkeit (alle Dimensionen im K-FLEX® Logistikzentrum Leipzig-Halle gelagert)
- Beste technische Werte (Brandklasse, Lambda, μ -Wert)
- Preis/Leistung
- Keine Lagerumstellung erforderlich
- Offene Schläuche (B_L-s2,d0 bis Durchmesser 300mm; z.B. auf Rundkanälen)
- UV-Resistent/mechanischer Schutz (rissfeste Beschichtung)
- Alle Produkte sind CE- Zertifiziert (technische Dokumentation vorhanden)
- Rissbildungsbeständig auch ohne Ummantelung (weich und flexibel).
- Lichtunempfindlich (z.B. LED)
- Kautschuk auf der hochwertigen NBR-Basis.
- u.v.m. (lassen Sie sich beraten)

K-FLEX® bietet folgende schwerentflammare Dämmstoffe mit Rauchklasse s1 oder s2 an:

| | | |
|---|----------------------------|--------------------------------|
| ► K-FLEX® ST und K-FLEX® ST PLUS Schlauch | B_L-s2,d0 | 6 mm – 300 mm |
| ► K-FLEX® S2 Platte | C-s2,d0 | 6 mm – 32 mm |
| ► K-FLEX® SRC Platte | B-s2,d0 | 6 mm – 19 mm |
| ► K-FLEX® SRC ECO Platte | B-s2,d0 | 6 mm – 32 mm |
| ► K-FLEX® SRC ECO Schlauch | B_L-s1,d0 | 6 mm – 32 mm |
| ► K-FLEX® PE PLUS Schlauch | B_L-s1,d0 | 6 mm – 160 mm |
| ► K-FLEX® K-FONIK ST GK ALU | B-s2,d0 | (Thermo-akustische Isolierung) |

K-FLEX® SRC und K-FLEX® SRC ECO Platten sowie K-FLEX® SRC ECO Schläuche haben eine Beschichtung die Ihnen zusätzlich einen mechanischen, sowie einen UV-Schutz bieten.

Diese werkseitig aufgebrachte Ummantelung / Beschichtung spart Zeit und Kosten im Vergleich zu s1 und s2 Dämmstoffen auf Neoprenkautschuk-Basis, die empfindlich gegen UV- und LED-Licht sind. Sie sparen somit die Anbringung einer zusätzlichen Ummantelung.

Ihr K-FLEX® Team

Kleines Lexikon zur Bedeutung der Bezeichnung „s2“:

„s“ steht für die Bezeichnung „smoke“, dieser wird unterteilt in „SMOGR“ und TSP_{600s}

SMOGR – (en: smoke growth rate) Maximum des Quotienten aus der Rauchentwicklungsrate der Probe und dem zugehörigen Zeitpunkt.

TSP_{600s} – gesamte Rauchentwicklung der Probe in den ersten 600 s der Beanspruchung durch die Flammen des Hauptbrenners.

Dieser wird in der EN 13501-1 definiert.

Die Einstufung erfolgt in Klassen (s1, s2, s3), wobei s3 die schlechteste Rauchklasse ist.

- s1 im Schlauchbereich darf smogra $\leq 105 \text{ m}^2/\text{s}^2$ und TSP₆₀₀ 250 m²,
- s2 im Schlauchbereich darf smogra $\leq 580 \text{ m}^2/\text{s}^2$ und TSP₆₀₀ 1600 m² nicht überschritten werden.
- s1 im Plattenbereich darf smogra $\leq 30 \text{ m}^2/\text{s}^2$ und TSP₆₀₀ 50 m²,
- s2 im Plattenbereich darf smogra $\leq 180 \text{ m}^2/\text{s}^2$ und TSP₆₀₀ 200 m² nicht überschritten werden.

K-FLEX® liegt immer im unteren Bereich, also knapp über s1.

INDEX

| | | | |
|-----------|--|-----------|-----------|
| 01 | ALLGEMEINE HINWEISE UND INFORMATIONEN | S.12-19 | 01 |
| 02 | THERMISCHE ISOLIERUNG | S.20-157 | |
| 03 | UMMANTELUNGEN / ISOLIERSYSTEME | S.158-265 | 02 |
| 04 | SCHALLSCHUTZ | S.266-279 | |
| 05 | BRANDSCHUTZ | S.296-295 | 03 |
| 06 | ROHRTRÄGER UND KÄLTEROHRSCHELLEN | S.298-311 | 04 |
| 07 | VENTIL-, FLANSCH-, KUPPLUNGS-ISOLIERUNG K-BOX | S.312-317 | |
| 08 | TAPES (BÄNDER UND KLEBEBÄNDER) | S.318-345 | 05 |
| 09 | ELASTOMER-FORMTEILE | S.346-355 | |
| 10 | K-FLEX® ZUBEHÖR | S.356-367 | 06 |
| 11 | WEITERE INFORMATIONEN | S.368-377 | 07 |
| | | | 08 |
| | | | 09 |
| | | | 10 |
| | | | 11 |

INDEX

Seite

| | |
|--|----|
| Allgemeine Hinweise und Informationen | 12 |
| K-FLEX® - Das Unternehmen | 12 |
| K-FLEX® - Historie | 13 |
| K-FLEX® - Philosophie | 14 |
| K-FLEX® - Weltweit | 16 |
| K-FLEX® - Logistik / Customer Service | 18 |
| Allgemeine technische Hinweise: Toleranzen | 19 |

| | |
|-------------------------------------|----|
| ► Thermische Isolierung | 20 |
| Produkt- und Anwendungsleitfaden | 22 |
| Verpackungs- und Transportübersicht | 24 |



| | |
|--|-----------|
| ► K-FLEX® SRC/SRC ECO - mit Brandklasse B_L-s1, d0 - NEU! | 26 |
| Technische Daten und Übersicht Produktpalette | 28 |
| Schläuche, 1m | 30 |
| Platten | 32 |
| Platten, selbstklebend | 32 |
| Zubehör | 33 |





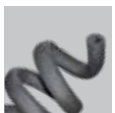



| | |
|--|-----------|
| ► K-FLEX® S2 - Raucharmer Platte in s2 NEU! | 34 |
| Technische Daten und Übersicht Produktpalette | 36 |



| | |
|---|----|
| ► K-FLEX® ST PLUS – die High Performance Kälteisolierung | 38 |
| Technische Daten und Übersicht Produktpalette | 40 |
| Schläuche, 2m | 42 |
| Schläuche, 2m, selbstklebend | 46 |
| Schläuche, 2m, selbstklebend mit Überlappungstape | 47 |
| Schläuche Nominal, 2m | 48 |
| Schläuche Nominal, 2m, selbstklebend | 52 |
| Schläuche Nominal, 2m, selbstklebend mit Überlappungstape | 53 |
| Platten | 54 |
| Platten, selbstklebend | 55 |



| | |
|--|----|
| ► K-FLEX® ST – die Premium Kälteisolierung | 58 |
| Technische Daten und Übersicht Produktpalette | 60 |
| Schläuche, 2m | 62 |
| Offene Schläuche | 66 |
| Schläuche, 2m, selbstklebend | 67 |
| Platten | 69 |
| Platten, selbstklebend | 69 |
| Streifen, selbstklebend - K-FLEX ST Elastomer-Tape siehe Seite 276 | 70 |

| | | |
|---|--|-----------|
|  | ▶ K-FLEX® EC – die Basis Kälteisolierung | 72 |
| | Technische Daten und Übersicht Produktpalette | 74 |
| | Platten | 75 |
|  | ▶ K-FLEX® ST DUCT – die extrabreite Kälte-Isolierplatte | 76 |
| | Technische Daten und Übersicht Produktpalette | 78 |
| | Platten, 1,5m breit, selbstklebend | 80 |
| | Platten, 1,5m breit, selbstklebend, COLOR beschichtet | 80 |
| | Platten, 1,5m breit, selbstklebend, AL CLAD beschichtet | 80 |
| | Platten, 1,5m breit, selbstklebend ALU beschichtet | 80 |
|  | ▶ K-FLEX® ST FRIGO - der rationelle Kälte-Endlosschlauch | 82 |
| | Technische Daten und Übersicht Produktpalette | 84 |
| | Schläuche, endlos | 85 |
|  | ▶ K-FLEX® ECO – die halogenfreie Premium Elastomerisolierung | 86 |
| | Technische Daten und Übersicht Produktpalette | 88 |
| | Schläuche, 2m | 90 |
| | Platten | 92 |
| | Platten, selbstklebend | 92 |
|  | ▶ K-FLEX® ECO ALU NET - NEU! | 94 |
| | Technische Daten und Übersicht Produktpalette | 96 |
| | Offene Schläuche, 1m | 98 |
| | Abdeckungs- und Umbaulinie | 99 |
| | Platten | 100 |
| | Rohrträger | 101 |
| | Zubehör | 103 |
|  | ▶ K-FLEX® H – die Premium Wärmeisolierung (GEG) | 104 |
| | Technische Daten | 106 |
| | GEG-Information | 106 |
| | Übersicht Produktpalette | 107 |
| | Schläuche, 2m | 108 |
| | Schläuche, 2m, selbstklebend | 110 |
| | Schläuche, endlos (Rollen) | 111 |
|  | ▶ K-FLEX® SOLAR HT – die Premium EPDM-Isolierung bis 150°C | 112 |
| | Technische Daten und Übersicht Produktpalette | 114 |
| | Schläuche, 2m, EPDM | 116 |
| | Schläuche, endlos, EPDM | 117 |
| | UV Schläuche, 1m mit flexiblem Schutzanstrich | 117 |
| | Platten | 117 |



| | |
|--|------------|
| ► K-FLEX® PE - NEU! - für den SHK Markt | 118 |
| Technische Daten und Übersicht Produktpalette | 120 |
| K-FLEX® PE Schläuche, 2m | 122 |
| K-FLEX® PE PLUS Schläuche, 2m | 125 |
| K-FLEX® PE PLUS Schläuche selbstklebend, 2m | 128 |
| K-FLEX® PE COLOR Schläuche, 2m | 131 |
| K-FLEX® PE PLUS COLOR Schläuche, 2m | 132 |
| K-FLEX® PE COLOR Rollen | 133 |
| K-FLEX® PE QUADRO Schläuche, 2m | 133 |
| K-FLEX® PE RECTANGULAR Schläuche, 2m | 133 |
| K-FLEX® FONOMETAL Rollen | 134 |



| | |
|--|------------|
| ► K-FLEX® K-ROCK - NEU! - GEG-konforme Steinwollschalen | 136 |
| Technische Daten und Übersicht Produktpalette | 138 |
| Rohrschalen, 1m | 140 |
| Rohrschalen mit ALU Ummantelung, 1m | 145 |
| Platten | 150 |
| Platten un Endlosplatten ALU | 150 |
| Endlosplatten MW | 151 |



| | |
|--|------------|
| ► K-FLEX® PU - NEU! - GEG konforme PU Schalen | 152 |
| Technische Daten und Übersicht Produktpalette | 154 |
| K-FLEX® PU Schläuche (PVC-Veredelung), 1m | 155 |
| K-FLEX® PU Bögen (Polyurethan + PVC-Veredelung) | 156 |

| | |
|-------------------------------------|-----|
| ► UMMANTELUNGEN / ISOLIERSYSTEME | 158 |
| Produkt- und Anwendungsleitfaden | 160 |
| Verpackungs- und Transportübersicht | 161 |



| | |
|-------------------------------|------------|
| ► K-FLEX® SPLIT - NEU! | 162 |
| Systembeschreibung | 164 |
| Endlosschlauch | 165 |



| | |
|---|-----|
| ► K-FLEX® SOLAR SYSTEM – das vorisolierte Solarleitungssystem | 166 |
|---|-----|



| | |
|---|-----|
| ► K-FLEX® SOLAR R | 168 |
| Technische Daten und Übersicht Produktpalette | 168 |
| Schläuche, 2m | 169 |
| Schläuche, endlos (Rollen) | 169 |



| | |
|--|-----|
| ► K-FLEX® TWIN SOLAR SYSTEM | 170 |
| Verpackungs- und Transportübersicht | 171 |
| K-FLEX® TWIN SOLAR SYSTEM Zubehör | 171 |
| Technische Daten | 172 |
| System Wellrohr - Übersicht Produktpalette | 173 |

| | | |
|---|---|-----|
| | ▶ K-FLEX® TWIN SOLAR SYSTEM WELLROHR | 173 |
| | Wellrohr-Solarleitung, doppelt mit Fühlerkabel | 174 |
| | Wellrohr CLACK-Kupplung | 175 |
| | Montageanleitung Wellrohr CLACK-Kupplung | 176 |
| | Traditionelles Wellrohr-Anschlussystem | 177 |
|  | ▶ K-FLEX® AL CLAD SYSTEM – das ästhetische Ummantelungssystem | 178 |
| | Systembeschreibung | 180 |
| | Übersicht Produktpalette und Technische Daten / Bestellhinweise | 181 |
| | Schläuche, 1m | 184 |
| | Schläuche selbstklebend, 1m | 187 |
| | Platten | 188 |
| | Elastomer-Segmentbögen K90 | 190 |
| | Bogenummantelungen | 194 |
| | Bögen K90 (Elastomer + Bogenummantelung) | 197 |
| | Elastomer T-Stücke | 201 |
| | T-Stückummantelung (ein- und zweiteilig) | 205 |
| | T-Stücke (Elastomer + T-Stückummantelung) | 207 |
| | SYSTEM-Zubehör | 211 |
|  | ▶ K-FLEX® COLOR SYSTEM – mit flexiblem, farbigem Schutzanstrich | 212 |
| | Systembeschreibung | 214 |
| | Übersicht Produktpalette und Technische Daten / Bestellhinweise | 215 |
| | Schläuche, 1m/2m | 218 |
| | Platten | 221 |
| | Bögen K90 | 222 |
| | T-Stücke K90 | 224 |
| | SYSTEM-Zubehör | 226 |
|  | ▶ K-FLEX® IN CLAD SYSTEM – das robuste Ummantelungssystem | 228 |
| | Systembeschreibung | 230 |
| | Übersicht Produktpalette und Technische Daten / Bestellhinweise | 231 |
| | Schläuche, 1m | 234 |
| | Platten | 237 |
| | Bögen K90 | 238 |
| | T-Stücke K90 | 242 |
| | SYSTEM-Zubehör | 245 |







| | |
|---|-----|
| ▶ K-FLEX® IC CLAD SYSTEM – glasfaserverstärktes Ummantlungssystem | 246 |
| Systembeschreibung | 248 |
| Übersicht Produktpalette und Technische Daten / Bestellhinweise | 249 |
| Schläuche SR (Silber), 1m | 252 |
| Schläuche BK (Schwarz), 1m | 255 |
| Platten | 258 |
| SYSTEM-Zubehör | 259 |



| | |
|---|-----|
| ▶ Schallschutz | 260 |
| Produkt- und Anwendungsleitfaden | 262 |
| Verpackungs- und Transportübersicht | 264 |
| K-FLEX® K-FONIK GK – die Polymer-Schwerfolie | 268 |
| K-FLEX® K-FONIK GV – die halogenfreie Schwerfolie | 268 |
| K-FLEX® K-FONIK OPEN CELL | 270 |
| K-FLEX® K-FONIK ST GK – die thermo-akustische Isolierung | 272 |
| K-FLEX® K-FONIK ECO GV – die thermo-akustische Isolierung | 272 |
| K-FLEX® K-FONIK B – PU Noppenprofil | 274 |
| K-FLEX® K-FONIK P – PU Pyramidenprofil | 276 |
| K-FLEX® K-FONIK PE GK PE | 277 |
| K-FLEX® K-FONIK PE GK PU | 277 |
| K-FLEX® K-FONIK FIBER-P | 278 |
| K-FLEX® K-FONIK PU GK | 279 |
| K-FLEX® K-FONIK PF GK | 279 |

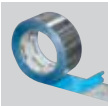

| | |
|--|-----|
| ▶ Brandschutz - für Wand- und Deckendurchführungen | 280 |
| K-FLEX® R90 | 282 |
| 3M Brandschutzprodukte | 285 |
| K-FLEX® K-FIRE | 286 |
| K-FIRE COLLAR | 288 |
| K-FIRE PIPE WRAP | 289 |
| K-FIRE BOARD | 289 |
| K-FIRE SEALANT A PLUS | 290 |
| K-FIRE SEALANT A | 290 |
| K-FIRE SEALANT S PLUS | 291 |
| K-FIRE ACRYLIC | 291 |
| K-FIRE HP SEALANT | 292 |
| K-FIRE MORTAR | 293 |
| K-FIRE EX MORTAR | 293 |
| K-FIRE COATING | 294 |
| K-FIRE FLEXI COAT | 294 |

| | | |
|---|--|-----|
|  | ▶ ROHRTRÄGER UND KÄLTEROHRSCHELLEN | 296 |
| | Beschreibung | 298 |
| | K-FLEX® ST PLUS Rohrträger | 300 |
| | K-FLEX® ST PLUS Kälterohrschellen | 302 |
| | K-FLEX® ST Rohrträger | 303 |
| | K-FLEX® ECO Rohrträger | 305 |
| | K-FLEX® AL CLAD SYSTEM Rohrträger | 307 |
| | K-FLEX® COLOR SYSTEM Rohrträger | 309 |
| K-FLEX® SRC/SRC ECO Rohrträger | 310 | |
|  | ▶ Vorgefertigte Ventil-, Flansch-, und Kupplungsisolierung K-BOX | 312 |
| | Technische Daten und Übersicht Produktpalette | 314 |
| | K-BOX dm für Bauteile mit Gewinde | 316 |
| | K-BOX dm für Bauteile mit Flansch | 317 |
|  | ▶ TAPES (BÄNDER UND KLEBEBÄNDER) | 318 |
| | Verpackungs- und Transportübersicht | 320 |
| | ALU Tapes | 322 |
| | ALU KRAFT Tapes | 330 |
| | Antikondensations-Tapes (Elastomer-Tapes) | 332 |
| | Bitumen-Band | 337 |
| | Panzer-Tapes | 338 |
| | Butyl Tapes | 340 |
| | PVC Tapes | 342 |
| | Spezial-Tapes zu K-FLEX® Beschichtungssysteme | 343 |
|  | ▶ ELASTOMER-FORMTEILE | 346 |
| | Bögen K90 | 348 |
| | T-Stücke | 352 |
|  | ▶ K-FLEX® ZUBEHÖR | 356 |
| | Werkzeug | 358 |
| | Kleber | 360 |
| | Reiniger | 362 |
| | Schutzanstrich | 363 |
| | Endmanschetten aus Aluminium auf Rollen | 364 |
| | K-FLEX® TOOLBOX - NEU! | 365 |
| | Weitere Informationen | 368 |
| | K-TRAINING - Schulung und Zertifizierung | 370 |
| | Allgemeine Verkaufs- und Lieferbedingungen (AVLB) | 372 |

1989

Gründung in Roncello,
Italien

4.000+

Mitarbeiter
weltweit

50.000+

Kunden
weltweit



63

K-FLEX®
Niederlassungen
weltweit

5

Kontinente mit
Logistikzentren

17

Produktionsstätten

DAS UNTERNEHMEN

Die **K-FLEX®** Gruppe ist **Weltmarktführer** in der Produktion elastomerer Dämmstoffe zur Energieeinsparung. Zu den wesentlichen Erfolgsfaktoren des Familienunternehmens gehört zweifellos die hohe technologische Innovationskraft. Die neu entwickelten und permanent verbesserten Produkte weisen hervorragende technische Eigenschaften auf.

Das Produktportfolio bietet

- ▶ thermisch dämmende Isoliermaterialien im Temperaturbereich von -200°C bis +600°C
- ▶ Ummantelungssysteme, die verschiedenen Ansprüchen gerecht werden
- ▶ hochwirksame Schallschutzprodukte
- ▶ hochwirksame Brandschutzprodukte

K-FLEX® ist nach ISO 9001 und ISO 14001 zertifiziert und verfügt über mehr als 1.000 internationale Zertifizierungen/ Prüfzeugnisse. Dies ist Garant für Qualität, Zuverlässigkeit und setzt Leistungsmaßstäbe im gesamten Isolierungsmarkt.

K-FLEX® Produkte finden sich in Bauwerken, wie Wohngebäuden, Büros, Rennstrecken, spektakulären Olympia- oder Fußballstadien, in industriellen Anlagen wie auch in Schiffen, Eisenbahnen und in sonstigen Fahrzeugen.

Die thermisch dämmenden **K-FLEX®** Produkte leisten einen Beitrag zur Energieeinsparung und zur Verringerung des Treibhauseffekts.

Am besten K-FLEX®

MISSION

Unsere Mission ist es, effektive Lösungen für spezifische Kunden-/ Marktanforderungen zu liefern und damit unsere Marktführerschaft in der Produktion von Dämmstoffen weiter auszubauen. Hierzu setzen wir auf fortschrittliche Technologien und die Entwicklung innovativer Dämmsysteme.

HISTORIE

K-FLEX® wurde 1989 in Roncello (Norditalien) gegründet. Firmengründer Amedeo Spinelli ist auch heute noch Präsident und Aktionär der Gruppe.

K-FLEX® entwickelte seine Präsenz auf dem Markt und wuchs schnell. Im Jahr 1993 besaß **K-FLEX®** bereits einen bedeutenden Marktanteil in Italien, der in der Folgezeit auf weitere europäische Märkte ausgedehnt werden konnte.

Fast zehn Jahre nach der Gründung expandierte **K-FLEX®** außerhalb Europas. 2001 eröffnete **K-FLEX®** China in Guangzhou seine erste Produktionsstätte, gefolgt von einer zweiten Anlage, die 2009 in Suzhou die Produktion aufnahm.

K-FLEX® errichtete weitere Produktionsstätten in den USA (2001), in Russland (2005), in Indien und Malaysia (2009) sowie in Polen und Dubai (2011).

Um die weltweit wachsende Nachfrage nach **K-FLEX®** Produkten decken zu können, wurden parallel dazu Vertriebsniederlassungen und verschiedene Logistikzentren in Deutschland (2000), Skandinavien (2005), Großbritannien (2006), Rumänien (2008), Japan (2008), Ukraine (2009), Südkorea (2009) aufgebaut.

Als weitere strategische Aktivitäten erwarb die IK Insulation Group im Jahr 2008 100% der Anteile von BEVEX Ltd.. Damit wurde eine Diversifizierung auch in die Lebensmittel- und Getränkebranche erreicht.

Ende 2009 zog **K-FLEX®** in Roncello in einen neu gebauten, stark vergrößerten Verwaltungs-/Produktions- und Logistikkomplex um.

Auch die Produktionsstätten in Russland, Polen, Indien und USA wurden in den letzten Jahren weiter vergrößert, um die gesteigerte Nachfrage auf den lokalen Märkten decken zu können.

Im Juni 2014 änderte das Unternehmen seine Rechtsform von der L'ISOLANTE K-FLEX Srl. (vergleichbar der deutschen Gesellschaft mit beschränkter Haftung) zur L'ISOLANTE K-FLEX S.p.A. (Aktiengesellschaft), ist jedoch auch weiterhin zu 100% ein Familienunternehmen, das von CEO Dr. Carlo Spinelli geführt wird.

Im Jahr 2017 wurde das Werk in den USA zur größten und modernsten Anlage der Welt ausgebaut. Auch das polnische Werk wurde 2017 erweitert und stellt das größte und modernste Werk Europas dar.

Im Jahr 2018 wurde eine neue Produktionsstätte in Ägypten fertiggestellt und es wurde das neue "**K-FLEX®** Logistikzentrum Leipzig-Halle" in Deutschland eröffnet. Es ist das größte Distributionszentrum für Elastomerschaumstoffe in ganz Europa. Im Jahr 2019 wurde eine neue Produktionsstätte in Vietnam eröffnet, um die Marktanfrage aus dem asiatischen Raum zu unterstützen. Im selben Jahr eröffnete **K-FLEX®** sein zweites polnisches Werk, das u.a. mit einer neuen Polyethylen-Produktionsanlage ausgestattet wurde.

Im Januar 2020 wurde ein neuer Produktionsstandort in Mexiko eröffnet, um das Wachstum des südamerikanischen Marktes zu unterstützen.

ENTWICKLUNG PRODUKTIONSSTÄTTEN

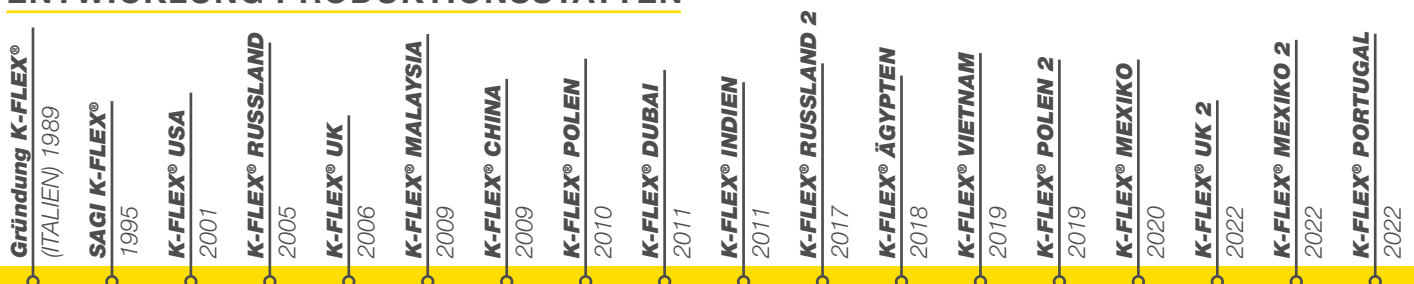



K-FLEX® ► PRODUKTE FÜR EINE BESSERE UMWELT

ALLGEMEINE HINWEISE UND INFORM

ENERGIEEINSPARUNG

K-FLEX® ist der weltweit führende Hersteller von thermisch isolierenden Produkten und leistet einen Beitrag zur Energieeinsparung und zur Verringerung des Treibhauseffekts.

Wir bieten unseren Kunden innovative Isolierungen auf hohem Niveau hinsichtlich Flexibilität, Einsatz, Service und Qualitäten an. Hochwertige Produkte zur Schallisolierung und Spezialschäume für OEM-Anwendungen runden das Produktionsprogramm ab.



K-FLEX® ist Premium Member der EUROPEAN INDUSTRIAL INSULATION FOUNDATION (Eiif). Die Stiftung engagiert sich europaweit ausschließlich und unwiderruflich gemeinnützig für den Einsatz nachhaltiger Isoliersysteme in Industrieanlagen und im industriellen Umfeld mit dem Ziel, Energie einzusparen und CO₂-Emissionen zu reduzieren. Primäres Anliegen der Stiftung ist es, das Potential nachhaltiger Isolierlösungen bei Entscheidungsträgern aus Wirtschaft und Politik bekannt zu machen und mittels Beratung, Aus- und Fortbildung die Umsetzung konkreter Projekte zu initiieren. Die Eiif bildet in diesem Zusammenhang TIPCHECK® Engineers aus, die den Ist-Zustand einer Anlage analysieren (Technical Insulation Performance) und auf neutraler Basis Kosten-, Energieeinsparung und die meist sehr kurze Amortisationszeit errechnen. Auch K-FLEX® unterstützt den TIPCHECK® mit ausgebildeten TIPCHECK® Engineers, die gerne auch Isolierbetriebe vor Ort unterstützen.

01



LÄRMSCHUTZ

Schallschutz ist eine Grundvoraussetzung zur Erhaltung der Gesundheit und zur Gewährleistung der Arbeitssicherheit.

Mit dem K-FLEX® K-FONIK System bieten wir Lösungen, um Beeinträchtigungen der Gesundheit, Lebensqualität und Arbeitsproduktivität zu verhindern.

K-FLEX® verfügt über eine breite Palette von Systemen zur Schallisolierung, Schallabsorption und Dämpfung: das K-FLEX® K-FONIK SYSTEM.

NACHHALTIGKEIT



K-FLEX® bietet Dämmsysteme, die für die gesamte Lebensdauer industrieller Anlagen ausgelegt sind. Durch die fachgemäße Installation von K-FLEX® Dämmsystemen können Tauwasserbildung ebenso wie Korrosion unter der Isolierung (CUI) zuverlässig verhindert werden. Insbesondere auch die K-FLEX® Ummantelungsfolien leisten durch ihre hohe Widerstandskraft einen erheblichen Beitrag zur Nachhaltigkeit von Installationen und können die Lebensdauer von Anlagen verlängern.



K-FLEX® ist INTERSEROH Partner

Die Interseroh AG organisiert flächendeckend in Deutschland die Entsorgung gebrauchter Transportverpackungen. Durch geschlossene Wertstoffkreisläufe verwirklichen wir so gemeinsam mit Interseroh das Konzept einer funktionierenden Kreislaufwirtschaft. Wir als Hersteller zahlen im Rahmen dieses Vertrages die für Sie kostenlose Entsorgung durch z. B. Abholung bei Großanfallstellen (Großhandel).

GEPRÜFTER UND ZERTIFIZIERTER UMWELTSCHUTZ

MIT PRODUKTEN AUS DEM HAUSE K-FLEX®

LEED, BREAM, BVB Schweden, Eco Bau Schweiz, DGNB uvm.

ZERTIFIZIERUNGEN UND VERBÄNDE

K-FLEX® arbeitet daran, seinen Kunden einen echten Mehrwert zu bieten und Ihnen zertifizierte, sichere und komfortable Lösungen und Dienstleistungen zu bieten.



BRANDSCHUTZ

Wir von K-FLEX® freuen uns darauf, Ihnen in Kürze ein neues, stark erweitertes Brandschutz-Produktsortiment zu präsentieren.

Mit K-FLEX® Brandschutzprodukten machen wir die Welt ein wenig sicherer.

WELTWEIT

K-FLEX® Produkte werden in mehr als 60 Ländern verkauft. Als wesentlicher Bestandteil der Geschäftspolitik plant K-FLEX® den Ausbau des Vertriebs hinsichtlich der Marktanteile aber auch in der Belieferung zusätzlicher Länder mit Entwicklungspotential.

Als Reaktion auf den rapide wachsenden Dämmstoffmarkt hat K-FLEX® internationale Produktionsnetzwerke eingerichtet. Im Gegensatz zu zahlreichen anderen Anbietern verfolgt K-FLEX® die Strategie der Globalisierung nicht, um Arbeitskosten einzusparen, sondern um die lokalen Märkte effizienter beliefern zu können. Die Nähe zum Kunden gestattet K-FLEX® vielmehr, sich mit großer Flexibilität an die globalen, sich ständig entwickelnden Anforderungen anzupassen. Nicht zuletzt trägt die globale Präsenz von K-FLEX® auch dazu bei, die Transportwege im Rahmen zu halten. Thermisch und akustisch dämmende Materialien sind Produkte mit einem großen Volumen, weshalb die Transportkosten eine nicht zu vernachlässigende Größe darstellen. Geringe Transportwege leisten zudem einen weiteren Beitrag zum Umweltschutz.

Ein Erfolgsfaktor von K-FLEX® ist die Fähigkeit, durch seine ausgesprochen flexible Produktionsstruktur auf die spezifischen Bedürfnisse seiner Kunden effizient zu reagieren. Die Bestände können auf Basis von Absatzprognosen der Kunden gesteuert werden.

Weiter auf Wachstumskurs

K-FLEX® ist darauf fokussiert, seine internationale Präsenz dazu zu nutzen, in sich entwickelnde, stark wachsende Märkte vorzudringen. Die K-FLEX® Gruppe ist finanziell gut ausgestattet und somit weiter auf Expansionskurs, um so das Potential im asiatisch-pazifischen Raum, im Mittleren Osten, Osteuropa und Nordamerika zu nutzen. K-FLEX® plant, durch die Weiter-/Neuentwicklung von Produkten, weitere Marktanteile in den Schlüsselmärkten zu gewinnen. Hierbei spielt die Partnerschaft zu bestehenden und neuen globalen Kunden eine große Rolle.



ALLGEMEINE HINWEISE UND INFORMATIONEN

01

LOKALE ZENTREN FÜR EINE WELTWEITE DISTRIBUTION

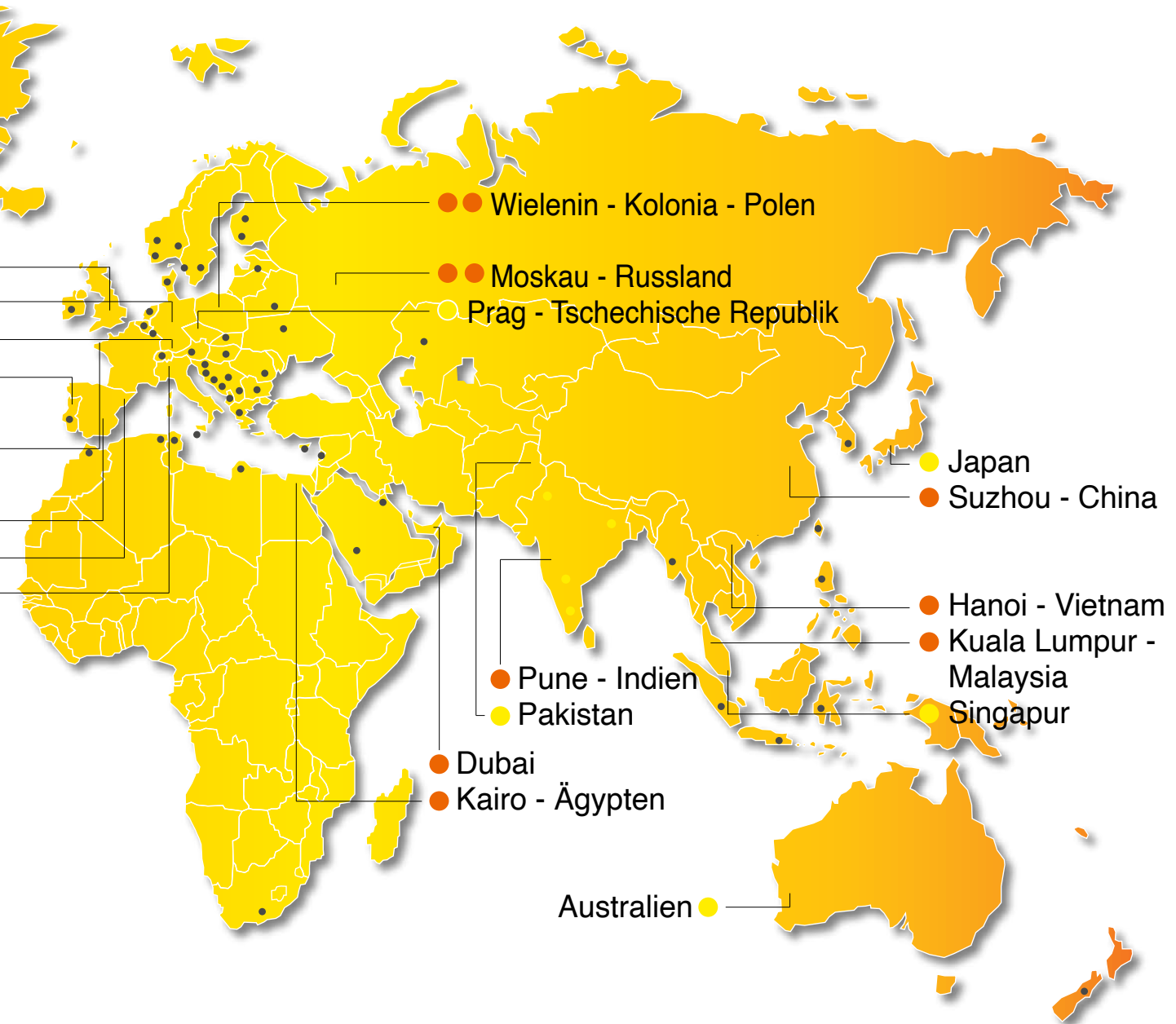



LOGISTIK / CUSTOMER SERVICE

Die aktuelle Produktionsmenge in den europäischen K-FLEX® Werken beträgt ca. 210 Millionen Meter Rohrisolierung pro Jahr (das entspricht mehr als dem fünffachen Erdumfang) und ca. 20 Millionen Quadratmeter Plattenisolierung.

Durch das K-FLEX® Logistik-System stehen dem Kunden über 500.000 Kartons für den schnellen, zuverlässigen und kompletten Lieferservice zur Verfügung.

Allein im Werkslager Polen werden rund 1.000 komplette LKW-Ladungen pro Woche beladen und versendet. Das sind mehr als 52.000 komplette LKW-Ladungen im Jahr.

Mit dem 11.000 m² großen K-FLEX® Logistikzentrum Leipzig-Halle sowie weiterer internationaler Logistikzentren bietet K-FLEX® seinen Kunden weitere Vorteile.

- Fortwährende Verfügbarkeit des Standardprogramms
- Blitzschnelle Lieferung ≤ 24-Stunden-Service
- Kostenlose Einlagerung projektbezogener Abrufaufträge
- Kleingebinde bereits ab 1 Karton lieferbar

TOLERANZEN - SCHLÄUCHE UND PLATTEN (EN 14304)

Längentoleranz: +/- 1,5%

| | | | | |
|-----------------|------|------------|-----|------------|
| Dickentoleranz: | 6mm | +/- 1,0 mm | ST1 | +/- 1,0 mm |
| (Schläuche) | 9mm | +/- 1,5 mm | ST2 | +/- 1,5 mm |
| | 13mm | +/- 1,5 mm | ST3 | +/- 1,5 mm |
| | 19mm | +/- 2,5 mm | ST4 | +/- 2,5 mm |
| | 25mm | +/- 2,5 mm | ST5 | +/- 2,5 mm |
| | 32mm | +/- 3,0 mm | ST6 | +/- 3,0 mm |
| | 50mm | +/- 3,0 mm | | |

| | | |
|-----------------|---------------------|------------|
| Dickentoleranz: | ≤ 6,0 mm | +/- 1,0 mm |
| (Platten) | > 6,0 mm; ≤ 19,0 mm | +/- 1,5 mm |
| | > 19,0 mm | +/- 2,0 mm |

Breitentoleranz: +/- 2%
(Platten)

LIEFERUNG VON KURZLÄNGEN

Schläuche: Bis zu 10% des Kartoninhalts können in 1-m-Längen geliefert werden. Bei einem Kartoninhalt unter 20 m kann ein 2-m-Schlauch durch zwei 1-m-Schläuche ersetzt werden.

Platten: Eine 1-m²-Platte kann durch zwei 0,5-m²-Platten ersetzt werden. Eine Endlosrolle kann aus zwei Plattenteilen bestehen.

| TOLERANZEN SCHLAUCH-INNENDURCHMESSER ▶ | | | | | |
|--|---|---------|----------------------------|---|---------|
| Max. Außen-Ø Rohr in mm | Innen-Ø Schlauch in mm gem. DIN EN 14304 | | Max. Außen-Ø Rohr in mm | Innen-Ø Schlauch in mm gem. DIN EN 14304 | |
| | ▼ min ▼ | ▼ max ▼ | | ▼ min ▼ | ▼ max ▼ |
| 6 | 7,0 | 10,0 | 57 | 58,0 | 61,0 |
| 8 | 9,0 | 12,0 | 60 | 61,0 | 64,0 |
| 10 | 11,0 | 14,0 | 64 | 65,0 | 68,0 |
| 12 | 13,0 | 16,0 | 70 | 71,0 | 74,0 |
| 15 | 16,0 | 19,0 | 76 | 77,0 | 80,0 |
| 18 | 19,0 | 22,0 | 80 | 81,0 | 84,0 |
| 22 | 23,0 | 26,0 | 89 | 90,0 | 93,0 |
| 25 | 26,0 | 29,0 | 102 | 103,0 | 108,0 |
| 28 | 29,0 | 32,0 | 108 | 109,0 | 114,0 |
| 30 | 31,0 | 34,0 | 114 | 115,0 | 120,0 |
| 35 | 36,0 | 39,0 | 125 | 126,0 | 131,0 |
| 42 | 43,0 | 46,0 | 133 | 134,0 | 139,0 |
| 45 | 46,0 | 49,0 | 140 | 141,0 | 146,0 |
| 48 | 49,0 | 52,0 | 160 | 161,0 | 166,0 |
| 54 | 55,0 | 58,0 | | | |

THERMISCHE ISOLIERUNG



K-FLEX® THERMISCHE ELASTOMERISOLIERUNGEN

K-FLEX® Produkte zur thermischen Isolierung leisten durch ihre hervorragenden Dämmeigenschaften einen Beitrag zum Klimaschutz.

Durch den Einsatz nachhaltiger K-FLEX® Isoliermaterialien verbessern Sie Ihre Energiebilanz. Ihre Investition in eine Isolierung macht sich so schnell bezahlt.

Der hohe Wasserdampfdiffusionswiderstand von K-FLEX® Elastomerisierungen machen sie besonders attraktiv für Kälteanwendungen bis hin zur Tiefkälte.

Zur Isolierung von Heizungssystemen verwenden Sie das verarbeitungsfreundliche K-FLEX® H, K-FLEX® K-ROCK oder K-FLEX® PE mit Dämmdicken gemäß GEG.

Für hohe Temperaturen wählen Sie K-FLEX® SOLAR HT oder K-FLEX® K-ROCK. Wenn es um besondere Sicherheitsanforderungen geht, ist das halogenfreie und raucharme K-FLEX® ECO und K-FLEX® SRC ECO s1 die richtige Lösung.











Ummantellungs-lösungen und passendes Zubehör runden das Programm ab.

Durch fachgerecht ausgeführte Isolierarbeiten mit K-FLEX® Materialien lässt sich Korrosion unter der Isolierung (CUI) vermeiden. So verlängern Sie die Lebensdauer Ihrer Anlagen und sorgen für mehr Sicherheit.

Energie und Geld sparen und gleichzeitig die Umwelt schützen, kann so einfach sein.

Am besten: K-FLEX®

PRODUKT- UND ANWENDUNGSLEITFADEN

| |  |  |  |  |  |  |  |  |  |  |
|---------------------|---|---|---|---|---|---|---|---|---|---|
| | Heizung | Klimageräte / Lüftung | Kälte | Solar | Industrie | Öl & Gas | Schiffs-Bau | Wagon-Bau | Halogenfrei | UV Resistent |
| K-FLEX® S2 | • | • | | | | | | | | |
| K-FLEX® ST PLUS | • | • | • | | • | • | • | • | | |
| K-FLEX® ST | • | • | • | | • | • | • | • | | |
| K-FLEX® ST DUCT | • | • | • | | | | | | | |
| K-FLEX® ST FRIGO | | • | • | | | | | | | |
| K-FLEX® EC | • | • | | | | | | | | |
| K-FLEX® H | • | • | | | | | | | | |
| K-FLEX® ECO | • | • | • | | • | • | • | • | • | |
| K-FLEX® SOLAR HT | • | | | • | • | • | | | • | • |
| K-FLEX® SRC/SRC ECO | • | • | • | | • | | | | • | |
| K-FLEX® PE | • | • | | | | | | | | |
| K-FLEX® K-ROCK | • | • | | | • | | | | | |
| K-FLEX® PU | • | • | • | | | | | | | |
| K-FLEX® ECO ALU NET | • | • | • | | • | • | • | | • | |

THERMISCHE ISOLIERUNG

02

Mit diesem Produkt- und Anwendungsleitfaden finden Sie das richtige K-FLEX® Produkt passend zu Ihrer Anwendung.

PRODUKT UND ANWENDUNGSLEITFADEN FEF

WELCHER ISOLIERTYP FÜR WELCHEN TEMPERATURBEREICH?

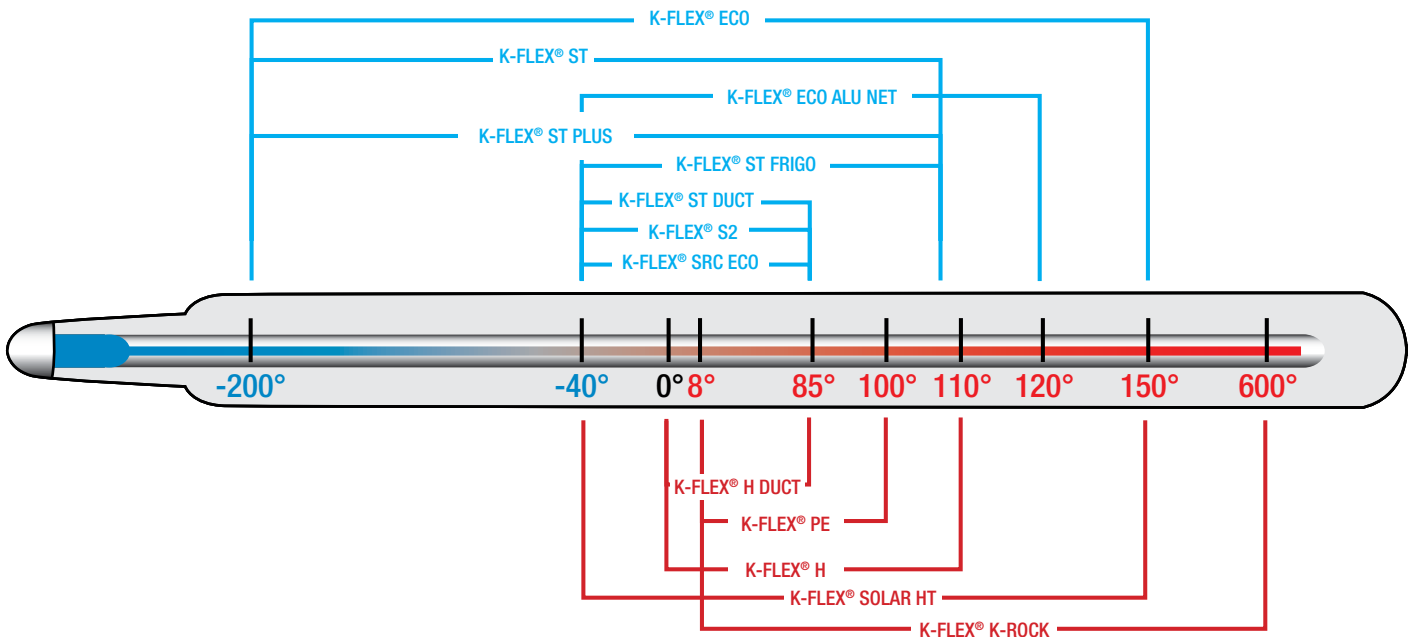

Bei Anwendungen unter -40°C wenden Sie sich bitte an unsere technische Abteilung.
 Prüfzeugnisse und Überwachungsverträge für alle Anwendungsbereiche sowie für Sonder-Einsatzbereiche
 (z. B. Bahn, Schifffahrt, Reinräume) siehe Downloadbereich www.kflex.com

| K-FLEX® ▶ TEMPERATUREINSATZBEREICHE | | |
|-------------------------------------|------------|------------|
| ▼ Produkte ▼ | ▼ Min °C ▼ | ▼ Max °C ▼ |
| K-FLEX® S2 | - 40 | + 85 |
| K-FLEX® ST | - 200 | + 110 |
| K-FLEX® ST PLUS | - 200 | + 110 |
| K-FLEX® ST DUCT | - 40 | + 85 |
| K-FLEX® ST FRIGO | - 40 | + 110 |
| K-FLEX® ECO | - 200 | + 150 |
| K-FLEX® SRC/SRC ECO | - 40 | + 85 |
| K-FLEX® H | 0 | + 110 |
| K-FLEX® H DUCT | 0 | + 85 |
| K-FLEX® PE | + 8 | + 90 |
| K-FLEX® SOLAR HT | - 40 | + 150 |
| K-FLEX® K-ROCK | + 8 | + 600 |
| K-FLEX® ECO ALU NET | - 40 | + 120 |

VERPACKUNGS- UND TRANSPORTÜBERSICHT

| KARTONS | PRODUKTE | KARTONMASSE IN CM | | | KAR- TONS/ PALETTE | PALETTENMASSE IN CM | | | PAL- ETTEN/ LKW | PALETTE |
|--|--|-------------------|--------|------|--------------------------|---------------------|------------|------------|-----------------------|---|
| | | LÄNGE | BREITE | HÖHE | MAX. ANZAHL | LÄNGE | BREITE | HÖHE | MAX. ANZAHL | |
|  | Platten 1m, bis 25 mm Dämmdicke, kleiner Karton: K-FLEX® ST PLUS K-FLEX® ST K-FLEX® SRC K-FLEX® SRC ECO K-FLEX® S2 | 106 | 40 | 41 | 36* 30** | 210 210 | 120 120 | 261 220 | 12 |  |
|  | Platten 1m, 32-60 mm Dämmdicke, mittel Karton: K-FLEX® ST PLUS K-FLEX® ST K-FLEX® ECO K-FLEX® SOLAR HT | 105 | 55 | 55 | 16 | 210 | 120 | 235 | 12 |  |
|  | Platten 1m, großer Karton K-FLEX® ST | 105 | 73 | 73 | 9 | 216 | 118 | 237 | 12 |  |
|  | Platten 2x0,5m | 215,5 | 55 | 16,5 | 20 | 210 | 120 | 180 | | |
|  | Platten 1,5m in Säcken: K-FLEX® ST K-FLEX® ST DUCT | | | | 20 | 210 | 120 | 265*** | |  |

THERMISCHE ISOLIERUNG

02

* Liefermenge bei vollen LKW-Ladungen (insbesondere via K-FLEX® Werkslager)
 ** Liefermenge für Stückguttransporte (insbesondere via K-FLEX® Logistikzentrum Leipzig-Halle)
 *** 265 cm = Maximalhöhe. Je nach Dämmdicke der Platte kann das Verpackungsmaß und somit auch die Gesamthöhe der Palette variieren.
 Wichtiger Hinweis: die Transportmengen sind für komplette LKW-Ladungen kalkuliert. Sie können, je nach LKW-Größe, abweichen. Bitte informieren Sie sich bei unserem Customer Service über die für Ihren jeweiligen Auftrag gültigen Transportmengen.

VERPACKUNGS- UND TRANSPORTÜBERSICHT

| KARTONS | PRODUKTE | KARTONMASSE IN CM | | | KAR- TONS/ PALETTE | PALETTENMASSE IN CM | | | PAL- ETTEN/ LKW | PALETTE |
|---------|--|-------------------|--------|------|----------------------------|--------------------------|------------------------|--------------------------|-----------------------|---------|
| | | LÄNGE | BREITE | HÖHE | | MAX. ANZAHL | LÄNGE | BREITE | | |
| | Schläuche 2m: K-FLEX® ST K-FLEX® ST PLUS K-FLEX® ECO K-FLEX® H K-FLEX® SOLAR HT | 210 | 30 | 32 | 21* 18** | 210 210 | 120 120 | 239 207 | 12 | |
| | Schläuche 2m: K-FLEX® SOLAR HT+UV | 210 | 39 | 32 | 21* 18** | 210 210 | 120 120 | 239 207 | 12 | |
| | Schläuche 1 m: K-FLEX® SOLAR HT+UV K-FLEX® SRC ECO K-FLEX® K-ROCK | 108 | 39 | 39 | 30 | 210 | 120 | 245 | 12 | |
| | Schläuche Rollenkarton: K-FLEX® SOLAR HT | 59 | 59 | 40 | 36* 16* 30** 12** | 210 120 210 120 | 120 80 120 80 | 255 251 215 192 | 12 | |
| | Schläuche Rollenkarton: K-FLEX® H ROLLEN | 52 | 59 | 26 | 62 | 210 | 120 | 250 | 12 | |
| | Schläuche Jumbo-Karton: K-FLEX® ST FRIGO | 80 | 80 | 40 | 18* | 210 | 120 | 255 | 12 | |
| | Schläuche Rollenkarton: K-FLEX® ST FRIGO | 51,5 | 50 | 21 | 88* 32* 72** 36** | 210 120 210 120 | 120 80 120 80 | 246 246 204 220 | 12 | |
| | Offene Schläuche, mittel Karton: K-FLEX® ST | 105 | 55 | 55 | 16 | 210 | 120 | 235 | 12 | |
| | Offene Schläuche, kleiner Karton: K-FLEX® ST | 106 | 40 | 41 | 36* 30** | 210 210 | 120 120 | 261 220 | 20 | |
| | Schläuche 2m, kleiner Karton: K-FLEX® PE K-FLEX® PE PLUS K-FLEX® PE COLOR K-FLEX® PE PLUS COLOR | 207,5 | 38,5 | 32 | 18 | 210 | 118 | 209,5 | - | |
| | Schläuche 2m, grosser Karton: K-FLEX® PE K-FLEX® PE PLUS K-FLEX® PE COLOR K-FLEX® PE PLUS COLOR | 207,5 | 59 | 39 | 10 | 210 | 118 | 209,5 | - | |
| | Schläuche Rollenkarton K-FLEX® PE COLOR | 1050 | 55 | 55 | 16 | 210 | 118 | 209,5 | - | |

Die hier aufgeführten Bilder dienen lediglich als Beispiele. Abweichungen/Änderungen sind möglich.

K-FLEX®

SRC/SRC ECO

K-FLEX®
SRC ECO
B_L-s1,d0

**Halogen
frei**

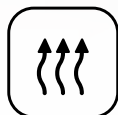



K-FLEX® SRC - SRC ECO

- ▶ Brandklasse B_L-s1, d0/ B-s2, d0
- ▶ Besonders raucharm im Brandfall
- ▶ Hervorragende Dämmwerte
- ▶ Hoher Wasserdampfdiffusionswiderstand
- ▶ Von -40°C bis +85°C einsetzbar
- ▶ Einzige halogenfreie Euroclass B_L-s1, d0 Isolierung im Markt
- ▶ 2-in-1-System: Platz und Zeit sparend
- ▶ Schutz vor mechanischer Beanspruchung / Beschädigung
- ▶ UV-Beständig.
Keine zusätzliche Ummantelung erforderlich

TECHNISCHE DATEN



K-FLEX® SRC ECO PLATTEN UND SCHLÄUCHE ▶ TECHNISCHE DATEN

| ▼ Eigenschaft ▼ | ▼ Werte ▼ | ▼ Referenzstd. ▼ |
|--|--|-------------------------|
| Temperaturbereich | Von -40 °C* bis +85 °C | EN 14706 |
| Wärmeleitfähigkeit λ W/(m•K) | -20 °C = 0,036 0 °C = 0,038 +20 °C = 0,040 +40 °C = 0,042 | EN ISO 8497 EN 12667 |
| Korrosionsrisiko | pH neutral (7) | EN 13468 |
| Wasserdurchlässigkeit | WS < 0.1% | EN 13472 |
| Wasserdampf-Diffusionswiderstand μ | >3000 + SRC Folie | EN 12086 |
| Brandverhalten | Schläuche: B ₁ -s1,d0 Platten: B-s2,d0 Tapes: B-s1,d0 | EN 13501-1 |
| Ökologische Daten | halogen-, PVC-, FCKW-, HFCKW- und formaldehydfrei | |

* Für Anwendungen unter -40°C wenden Sie sich bitte an unsere technische Abteilung.

K-FLEX® behält sich das Recht vor, die Daten und die technischen Eigenschaften ohne Vorankündigung zu ändern.



K-FLEX® SRC PLATTEN ▶ TECHNISCHE DATEN

| ▼ Eigenschaft ▼ | ▼ Werte ▼ | ▼ Referenzstd. ▼ |
|--|--|----------------------|
| Temperaturbereich | Von -40 °C* bis +85 °C | EN 14706 |
| Wärmeleitfähigkeit λ W/(m•K) | -20 °C = 0,031 0 °C = 0,033 +20 °C = 0,035 +40 °C = 0,037 | EN 13787 EN 12667 |
| Korrosionsrisiko | pH neutral (7) | EN 13468 |
| Wasserdurchlässigkeit | WS < 0.1% | EN 13472 |
| Wasserdampf-Diffusionswiderstand μ | ≥ 10000 | EN 12086 |
| Brandverhalten | B-s2,d0 | EN 13501-1 |
| Ökologische Daten | FCKW-HFCKW-frei | |

* Für Anwendungen unter -40°C wenden Sie sich bitte an unsere technische Abteilung.

K-FLEX® behält sich das Recht vor, die Daten und die technischen Eigenschaften ohne Vorankündigung zu ändern.

K-FLEX® SRC ECO bietet als erste und einzige Elastomer-Isolierung im Markt die Kombination aus s1 "extrem raucharm" und Halogenfreiheit. Die innovative Schutzummantelung bietet hohen Schutz vor mechanischer Beanspruchung. Das macht K-FLEX® SRC ECO zur robustesten und sichersten Dämm-Lösung im FEF-Markt. Besonders geeignet für alle öffentlichen wie auch industriellen Bereiche mit besonders hohen Sicherheitsanforderungen.

ANWENDUNG

K-FLEX® SRC ECO besteht aus einem 100% halogenfreien NBR (Nitril-Butadien-Kautschuk) Schaumstoff, der mit umweltfreundlichen Flammschutzmitteln hergestellt wird. K-FLEX® SRC ECO ist die Hochsicherheits-Lösung für alle Anwendungen von -40°C bis +85°C. K-FLEX® SRC ECO findet ideale Anwendung in öffentlichen Bereichen mit besonders hohem Sicherheitsanspruch (Rechenzentren, Krankenhäuser uvm.). Kombinieren Sie K-FLEX® SRC ECO mit weiteren, halogenfreien K-FLEX® Produkten, um die Leistungsfähigkeit weiter zu erhöhen, z.B. K-FLEX® K-FONIK ECO GV für den halogenfreien Premium-Schallschutz. Die silberne Oberfläche wurde zum Einsatz neben Mineralwollschalen optisch angepasst. Sie fungiert als zusätzliche Dampfbremse und bietet weitere Vorteile wie Schutz bei hoher mechanischer Belastung.

MAXIMALE SICHERHEIT

K-FLEX® SRC ECO schützt Leben durch extrem geringe und nicht-toxische Rauchentwicklung im Brandfall. Dank seiner halogenfreien Zusammensetzung sichert K-FLEX® SRC ECO Ihren Bestand - im Brandfall wird keine Salzsäure abgesetzt. Keine korrosiven Belastungen für elektronische Anlagen und Anlagen aus Beton oder Stahl. Es entsteht kein Sondermüll. Durch die robuste Oberfläche, die integrierte Dampfbremse (Korrosionsschutz), werden Reparaturarbeiten und Ausfallzeiten eingespart.

UMWELT UND GESUNDHEIT

K-FLEX® SRC ECO ist resistent gegen Schimmel, Pilze und Bakterienwachstum – ganz ohne den Einsatz von Bioziden wie z.B. Triclosan und deren Untermarken wie z.B. Microban®. Der geschlossenzellige NBR-Kautschuk garantiert, dass keine Fasern oder anderen Stoffe die Atemluft belasten. Produkte dürfen bereits bei Einhaltung definierter Grenzwerte als „halogenfrei“ gekennzeichnet werden. Und weil K-FLEX® SRC ECO 100% halogenfrei ist, ermöglicht es eine umweltfreundlichere Realisierung aller Projekte. Nicht zuletzt bietet K-FLEX® SRC ECO ausgezeichnete Dämmwerte und schont somit nicht nur die Umwelt sondern auch den Geldbeutel.

| K-FLEX® SRC - K-FLEX® SRC ECO ▶ PRODUKTPALETTE | | | |
|--|---------------|--|--|
| | ▼ Länge ▼ | ▼ Dämmdicke ▼ | ▼ Innendurchmesser ▼ |
| K-FLEX® SRC ECO - Schläuchen | 1 m | 9-13-19-25 mm | van 15 tot 160 mm |
| | | K-FLEX® SRC - PLATTENBREITE 1000 MM | K-FLEX® SRC ECO - PLATTENBREITE 1000 MM |
| | ▼ Dämmdicke ▼ | ▼ m bzw. m²/Karton ▼ | ▼ m bzw. m²/Karton ▼ |
| K-FLEX® SRC / SRC ECO - Platten | 6 | 15 | 15 |
| | 9 | 10 | 10 |
| | 13 | 8 | 8 |
| | 19 | 5 | 5 |
| | 25 | 4 | 4 |
| | 32 | 4 | 4 |



K-FLEX® SRC ECO ▸ SCHLÄUCHE

K-FLEX® SRC ECO ▸ SCHLÄUCHE 1 M

DÄMMDICKE 9 MM

KUPFERROHR CU

EISENROHR FE

| Außen-ø (mm) | Nennweite DN | Zoll | Außen-ø (mm) | Nennweite DN | Dimension (mm) | | Artikelnummer | Bestell- nummer | m/karton | EUR/m |
|-----------------|-----------------|--------|-----------------|-----------------|-------------------|-----|----------------|--------------------|----------|-------|
| 15 | 10 | 1/4" | 13,5 | 8 | 9 | 15 | 09015214382SRC | SRC-ECO09-015 | 99 | 8,22 |
| 18 | 15 | 3/8" | 17,2 | 10 | 9 | 18 | 09018214382SRC | SRC-ECO09-018 | 81 | 8,43 |
| 22 | 20 | 1/2" | 21,3 | 15 | 9 | 22 | 09022214382SRC | SRC-ECO09-022 | 71 | 9,12 |
| 28 | 25 | 3/4" | 26,9 | 20 | 9 | 28 | 09028214382SRC | SRC-ECO09-028 | 52 | 10,02 |
| 35 | 32 | 1" | 33,7 | 25 | 9 | 35 | 09035214382SRC | SRC-ECO09-035 | 39 | 10,92 |
| 42 | 40 | 1+1/4" | 42,4 | 32 | 9 | 42 | 09042214382SRC | SRC-ECO09-042 | 32 | 12,31 |
| | | 1+1/2" | 48,3 | 40 | 9 | 48 | 09048214382SRC | SRC-ECO09-048 | 28 | 14,37 |
| 54 | 50 | | 54 | | 9 | 54 | 09054214382SRC | SRC-ECO09-054 | 24 | 15,31 |
| | | 2" | 60,3 | 50 | 9 | 60 | 09060214382SRC | SRC-ECO09-060 | 24 | 15,83 |
| 76,1 | 65 | 2+1/2" | 76,1 | 65 | 9 | 76 | 09076214382SRC | SRC-ECO09-076 | 20 | 17,24 |
| 88,9 | 80 | 3" | 88,9 | 80 | 9 | 89 | 09089214382SRC | SRC-ECO09-089 | 13 | 18,55 |
| | | 3+1/2" | 101,6 | | 9 | 102 | 09102214382SRC | SRC-ECO09-102 | 10 | 21,52 |
| 108 | 100 | | 108 | | 9 | 108 | 09108214382SRC | SRC-ECO09-108 | 10 | 22,77 |
| 114 | 100 | 4" | 114,3 | 100 | 9 | 114 | 09114214382SRC | SRC-ECO09-114 | 8 | 24,54 |
| | | | 125 | | 9 | 125 | 09125214382SRC | SRC-ECO09-125 | 8 | 36,09 |
| 133 | 125 | | 133 | | 9 | 133 | 09133214382SRC | SRC-ECO09-133 | 6 | 37,03 |
| | | 5" | 139,7 | 125 | 9 | 140 | 09140214382SRC | SRC-ECO09-140 | 6 | 37,83 |
| 159 | 150 | | 160 | | 9 | 160 | 09160214382SRC | SRC-ECO09-160 | 4 | 47,25 |

DÄMMDICKE 13 MM

KUPFERROHR CU

EISENROHR FE

| Außen-ø (mm) | Nennweite DN | Zoll | Außen-ø (mm) | Nennweite DN | Dimension (mm) | | Artikelnummer | Bestell- nummer | m/karton | EUR/m |
|-----------------|-----------------|--------|-----------------|-----------------|-------------------|-----|----------------|--------------------|----------|-------|
| 15 | 10 | 1/4" | 13,5 | 8 | 13 | 15 | 13015214382SRC | SRC-ECO13-015 | 73 | 9,41 |
| 18 | 15 | 3/8" | 17,2 | 10 | 13 | 18 | 13018214382SRC | SRC-ECO13-018 | 62 | 9,71 |
| 22 | 20 | 1/2" | 21,3 | 15 | 13 | 22 | 13022214382SRC | SRC-ECO13-022 | 58 | 10,51 |
| 28 | 25 | 3/4" | 26,9 | 20 | 13 | 28 | 13028214382SRC | SRC-ECO13-028 | 43 | 11,11 |
| 35 | 32 | 1" | 33,7 | 25 | 13 | 35 | 13035214382SRC | SRC-ECO13-035 | 31 | 12,28 |
| 42 | 40 | 1+1/4" | 42,4 | 32 | 13 | 42 | 13042214382SRC | SRC-ECO13-042 | 27 | 13,34 |
| | | 1+1/2" | 48,3 | 40 | 13 | 48 | 13048214382SRC | SRC-ECO13-048 | 21 | 15,96 |
| 54 | 50 | | 54 | | 13 | 54 | 13054214382SRC | SRC-ECO13-054 | 20 | 16,51 |
| | | 2" | 60,3 | 50 | 13 | 60 | 13060214382SRC | SRC-ECO13-060 | 18 | 18,61 |
| 76,1 | 65 | 2+1/2" | 76,1 | 65 | 13 | 76 | 13076214382SRC | SRC-ECO13-076 | 12 | 21,81 |
| 88,9 | 80 | 3" | 88,9 | 80 | 13 | 89 | 13089214382SRC | SRC-ECO13-089 | 12 | 23,52 |
| | | 3+1/2" | 101,6 | | 13 | 102 | 13102214382SRC | SRC-ECO13-102 | 9 | 24,52 |
| 108 | 100 | | 108 | | 13 | 108 | 13108214382SRC | SRC-ECO13-108 | 8 | 24,90 |
| 114 | 100 | 4" | 114,3 | 100 | 13 | 114 | 13114214382SRC | SRC-ECO13-114 | 8 | 27,69 |
| | | | 125 | | 13 | 125 | 13125214382SRC | SRC-ECO13-125 | 7 | 37,35 |
| 133 | 125 | | 133 | | 13 | 133 | 13133214382SRC | SRC-ECO13-133 | 6 | 38,19 |
| | | 5" | 139,7 | 125 | 13 | 140 | 13140214382SRC | SRC-ECO13-140 | 6 | 38,97 |
| 159 | 150 | | 160 | | 13 | 160 | 13160214382SRC | SRC-ECO13-160 | 4 | 48,37 |

K-FLEX® SRC/SRC ECO

02

K-FLEX® SRC ECO ▶ SCHLÄUCHE 1 M
DÄMMDICKE 19 MM

| KUPFERROHR CU | | | EISENROHR FE | | | Dimension | | Bestell- | | |
|-----------------|-----------------|--------|-----------------|-----------------|------|---------------|--------------------|---------------|-------|-------|
| Außen-ø (mm) | Nennweite DN | Zoll | Außen-ø (mm) | Nennweite DN | (mm) | Artikelnummer | Bestell- nummer | m/karton | EUR/m | |
| 15 | 10 | 1/4" | 13,5 | 8 | 19 | 15 | 19015214382SRC | SRC-ECO19-015 | 47 | 12,23 |
| 18 | 15 | 3/8" | 17,2 | 10 | 19 | 18 | 19018214382SRC | SRC-ECO19-018 | 42 | 13,09 |
| 22 | 20 | 1/2" | 21,3 | 15 | 19 | 22 | 19022214382SRC | SRC-ECO19-022 | 33 | 15,34 |
| 28 | 25 | 3/4" | 26,9 | 20 | 19 | 28 | 19028214382SRC | SRC-ECO19-028 | 27 | 16,05 |
| 35 | 32 | 1" | 33,7 | 25 | 19 | 35 | 19035214382SRC | SRC-ECO19-035 | 21 | 18,67 |
| 42 | 40 | 1+1/4" | 42,4 | 32 | 19 | 42 | 19042214382SRC | SRC-ECO19-042 | 20 | 19,11 |
| 54 | 50 | 1+1/2" | 48,3 | 40 | 19 | 48 | 19048214382SRC | SRC-ECO19-048 | 16 | 21,55 |
| | | 2" | 60,3 | 50 | 19 | 60 | 19054214382SRC | SRC-ECO19-054 | 15 | 23,70 |
| 76,1 | 65 | 2+1/2" | 76,1 | 65 | 19 | 76 | 19060214382SRC | SRC-ECO19-060 | 15 | 24,90 |
| 88,9 | 80 | 3" | 88,9 | 80 | 19 | 89 | 19076214382SRC | SRC-ECO19-076 | 11 | 35,03 |
| | | 3+1/2" | 101,6 | | 19 | 102 | 19089214382SRC | SRC-ECO19-089 | 9 | 37,13 |
| 108 | 100 | | 108 | | 19 | 108 | 19102214382SRC | SRC-ECO19-102 | 7 | 50,14 |
| 114 | 100 | 4" | 114,3 | 100 | 19 | 114 | 19108214382SRC | SRC-ECO19-108 | 7 | 51,25 |
| | | | 125 | | 19 | 125 | 19114214382SRC | SRC-ECO19-114 | 6 | 52,41 |
| 133 | 125 | | 133 | | 19 | 133 | 19125214382SRC | SRC-ECO19-125 | 5 | 65,57 |
| | | 5" | 139,7 | 125 | 19 | 140 | 19133214382SRC | SRC-ECO19-133 | 4 | 67,44 |
| 159 | 150 | | 160 | | 19 | 160 | 19140214382SRC | SRC-ECO19-140 | 4 | 68,68 |
| | | | | | 19 | 160 | 19160214382SRC | SRC-ECO19-160 | 3 | 83,73 |

DÄMMDICKE 25 MM

| KUPFERROHR CU | | | EISENROHR FE | | | Dimension | | Bestell- | | |
|-----------------|-----------------|--------|-----------------|-----------------|------|---------------|--------------------|---------------|-------|-------|
| Außen-ø (mm) | Nennweite DN | Zoll | Außen-ø (mm) | Nennweite DN | (mm) | Artikelnummer | Bestell- nummer | m/karton | EUR/m | |
| 18 | 15 | 3/8" | 17,2 | 10 | 25 | 18 | 25018214382SRC | SRC-ECO25-018 | 30 | 20,03 |
| 22 | 20 | 1/2" | 21,3 | 15 | 25 | 22 | 25022214382SRC | SRC-ECO25-022 | 27 | 23,53 |
| 28 | 25 | 3/4" | 26,9 | 20 | 25 | 28 | 25028214382SRC | SRC-ECO25-028 | 22 | 24,65 |
| 35 | 32 | 1" | 33,7 | 25 | 25 | 35 | 25035214382SRC | SRC-ECO25-035 | 16 | 26,73 |
| 42 | 40 | 1+1/4" | 42,4 | 32 | 25 | 42 | 25042214382SRC | SRC-ECO25-042 | 15 | 34,11 |
| 54 | 50 | 1+1/2" | 48,3 | 40 | 25 | 48 | 25048214382SRC | SRC-ECO25-048 | 15 | 36,65 |
| | | 2" | 60,3 | 50 | 25 | 60 | 25054214382SRC | SRC-ECO25-054 | 11 | 37,55 |
| 76,1 | 65 | 2+1/2" | 76,1 | 65 | 25 | 76 | 25060214382SRC | SRC-ECO25-060 | 9 | 39,03 |
| 88,9 | 80 | 3" | 88,9 | 80 | 25 | 89 | 25076214382SRC | SRC-ECO25-076 | 8 | 56,49 |
| | | 3+1/2" | 101,6 | | 25 | 102 | 25089214382SRC | SRC-ECO25-089 | 6 | 63,27 |
| 108 | 100 | | 108 | | 25 | 108 | 25102214382SRC | SRC-ECO25-102 | 4 | 63,89 |
| 114 | 100 | 4" | 114,3 | 100 | 25 | 114 | 25108214382SRC | SRC-ECO25-108 | 3 | 65,59 |
| | | | 125 | | 25 | 125 | 25114214382SRC | SRC-ECO25-114 | 3 | 75,71 |
| 133 | 125 | | 133 | | 25 | 133 | 25125214382SRC | SRC-ECO25-125 | 3 | 77,69 |
| | | 5" | 139,7 | 125 | 25 | 140 | 25133214382SRC | SRC-ECO25-133 | 2 | 92,70 |
| 159 | 150 | | 160 | | 25 | 160 | 25140214382SRC | SRC-ECO25-140 | 2 | 94,29 |
| | | | | | 25 | 160 | 25160214382SRC | SRC-ECO25-160 | 2 | 97,58 |

DÄMMDICKE 32 MM

| KUPFERROHR CU | | | EISENROHR FE | | | Dimension | | Bestell- | | |
|-----------------|-----------------|--------|-----------------|-----------------|------|---------------|--------------------|---------------|-------|-------------|
| Außen-ø (mm) | Nennweite DN | Zoll | Außen-ø (mm) | Nennweite DN | (mm) | Artikelnummer | Bestell- nummer | m/karton | EUR/m | |
| 22 | 20 | 1/2" | 21,3 | 15 | 32 | 22 | 32022214382SRC | SRC-ECO32-022 | 15 | Auf Anfrage |
| 28 | 25 | 3/4" | 26,9 | 20 | 32 | 28 | 32028214382SRC | SRC-ECO32-028 | 12 | Auf Anfrage |
| 35 | 32 | 1" | 33,7 | 25 | 32 | 35 | 32035214382SRC | SRC-ECO32-035 | 11 | Auf Anfrage |
| 42 | 40 | 1+1/4" | 42,4 | 32 | 32 | 42 | 32042214382SRC | SRC-ECO32-042 | 11 | Auf Anfrage |
| | | 1+1/2" | 48,3 | 40 | 32 | 48 | 32048214382SRC | SRC-ECO32-048 | 9 | Auf Anfrage |
| | | 2" | 60,3 | 50 | 32 | 60 | 32060214382SRC | SRC-ECO32-060 | 8 | Auf Anfrage |
| 76,1 | 65 | 2+1/2" | 76,1 | 65 | 32 | 76 | 32076214382SRC | SRC-ECO32-076 | 6 | Auf Anfrage |
| 88,9 | 80 | 3" | 88,9 | 80 | 32 | 89 | 32089214382SRC | SRC-ECO32-089 | 4 | Auf Anfrage |
| | | 3+1/2" | 101,6 | | 32 | 102 | 32102214382SRC | SRC-ECO32-102 | 4 | Auf Anfrage |
| 108 | 100 | | 108 | | 32 | 108 | 32108214382SRC | SRC-ECO32-108 | 3 | Auf Anfrage |
| 114 | 100 | 4" | 114,3 | 100 | 32 | 114 | 32114214382SRC | SRC-ECO32-114 | 3 | Auf Anfrage |
| | | | 125 | | 32 | 125 | 32125214382SRC | SRC-ECO32-125 | 3 | Auf Anfrage |
| 133 | 125 | | 133 | | 32 | 133 | 32133214382SRC | SRC-ECO32-133 | 2 | Auf Anfrage |
| | | 5" | 139,7 | 125 | 32 | 140 | 32140214382SRC | SRC-ECO32-140 | 2 | Auf Anfrage |
| 159 | 150 | | 160 | | 32 | 160 | 32160214382SRC | SRC-ECO32-160 | 2 | Auf Anfrage |



K-FLEX® SRC ECO ▶ PLATTEN

| K-FLEX® SRC ECO ▶ PLATTEN | | | | | | |
|--|------------------|--------------------|-------------------|-------------------|---------------|------------|
| K-FLEX® SRC ECO PLATTEN, 1 M | | | | | | |
| Dämmdicke ▼ (mm) ▼ | Länge ▼ (m) ▼ | Breite ▼ (mm) ▼ | ▼ Artikelnummer ▼ | ▼ Bestellnummer ▼ | ▼ m²/karton ▼ | ▼ EUR/m² ▼ |
| 9 | 10 | 1000 | 80009210182SRC | SRC-ECO09 | 10 | 63,97 |
| 13 | 8 | 1000 | 80013210182SRC | SRC-ECO13 | 8 | 81,26 |
| 19 | 5 | 1000 | 80019210182SRC | SRC-ECO19 | 5 | 102,77 |
| 25 | 4 | 1000 | 80025210182SRC | SRC-ECO25 | 4 | 136,49 |
| 32 | 3 | 1000 | 80032210182SRC | SRC-ECO32 | 3 | 200,20 |
| K-FLEX® SRC ECO PLATTEN, SELBSTKLEBEND, 1M | | | | | | |
| Dämmdicke ▼ (mm) ▼ | Länge ▼ (m) ▼ | Breite ▼ (mm) ▼ | ▼ Artikelnummer ▼ | ▼ Bestellnummer ▼ | ▼ m²/karton ▼ | ▼ EUR/m² ▼ |
| 9 | 10 | 1000 | 80109210182SRC | SRC-ECO09A | 10 | 73,86 |
| 13 | 8 | 1000 | 80113210182SRC | SRC-ECO13A | 8 | 91,18 |
| 19 | 5 | 1000 | 80119210182SRC | SRC-ECO19A | 5 | 112,76 |
| 25 | 4 | 1000 | 80125210182SRC | SRC-ECO25A | 4 | 146,42 |
| 32 | 3 | 1000 | 80132210182SRC | SRC-ECO32A | 3 | 210,24 |



K-FLEX® SRC ▶ PLATTEN

| K-FLEX® SRC ▶ PLATTEN | | | | | | |
|---|------------------|--------------------|-------------------|-------------------|---------------|------------|
| K-FLEX® SRC PLATTEN, 1 M | | | | | | |
| Dämmdicke ▼ (mm) ▼ | Länge ▼ (m) ▼ | Breite ▼ (mm) ▼ | ▼ Artikelnummer ▼ | ▼ Bestellnummer ▼ | ▼ m²/karton ▼ | ▼ EUR/m² ▼ |
| 6 | 15 | 1000 | 80006210103SRC | SRC06 | 15 | 33,02 |
| 9 | 10 | 1000 | 80009210103SRC | SRC09 | 10 | 42,96 |
| 13 | 8 | 1000 | 80013210103SRC | SRC13 | 8 | 56,37 |
| 19 | 5 | 1000 | 80019210103SRC | SRC19 | 5 | 78,20 |
| K-FLEX® SRC PLATTEN, SELBSTKLEBEND, 1 M | | | | | | |
| Dämmdicke ▼ (mm) ▼ | Länge ▼ (m) ▼ | Breite ▼ (mm) ▼ | ▼ Artikelnummer ▼ | ▼ Bestellnummer ▼ | ▼ m²/karton ▼ | ▼ EUR/m² ▼ |
| 6 | 15 | 1000 | 80106210103SRC | SRC06A | 15 | 40,26 |
| 9 | 10 | 1000 | 80109210103SRC | SRC09A | 10 | 52,85 |
| 13 | 8 | 1000 | 80113210103SRC | SRC13A | 8 | 66,29 |
| 19 | 5 | 1000 | 80119210103SRC | SRC19A | 5 | 88,17 |

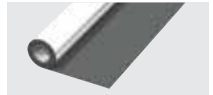
K-FLEX® SRC ▶ FOLIE

K-FLEX® SRC ▶ FOLIE

| ▼ Produktbeschreibung ▼ | Dicke ▼ (mm) ▼ | Länge ▼ (m) ▼ | Breite ▼ (mm) ▼ | ▼ Artikelnummer ▼ | ▼ Bestellnummer ▼ | ▼ Rolle/Packung ▼ | ▼ EUR/m² ▼ |
|---------------------------------|-------------------|------------------|--------------------|-------------------|-------------------|-------------------|------------|
| K-FLEX® SRC FOLIE | 0.22 | 10 | 1000 | 85LAOL10100SRC | FOIL-SRC-101000 | 1 | 22,74 |
| K-FLEX® SRC FOLIE selbstklebend | 0.22 | 10 | 1000 | 85LAAL10100SRC | FOIL-SRC-101000A | 1 | 31,70 |

K-FLEX® SRC ▶ KLEBEBAND (OHNE ELASTOMER)

K-FLEX® SRC ▶ KLEBEBAND (OHNE ELASTOMER)

| ▼ Produktbeschreibung ▼ | Länge ▼ (m) ▼ | Breite ▼ (mm) ▼ | ▼ Artikelnummer ▼ | ▼ Bestellnummer ▼ | ▼ Rolle/Packung ▼ | ▼ EUR/Rolle ▼ |
|--|------------------|--------------------|-------------------|-------------------|-------------------|---------------|
| K-FLEX® SRC KLEBEBAND (ohne Elastomer) | 25 | 50 | 85NSAL25050SRC | TAPE-SRC-2550A | 4 | 55,51 |
| K-FLEX® SRC KLEBEBAND (ohne Elastomer) | 25 | 75 | 85NSAL25075SRC | TAPE-SRC-2575A | 4 | 83,19 |
| K-FLEX® SRC KLEBEBAND (ohne Elastomer) | 25 | 100 | 85NSAL25100SRC | TAPE-SRC-25100A | 4 | 111,01 |

K-FLEX® SRC ▶ KLEBEBAND

K-FLEX® SRC ▶ ELASTOMER-KLEBEBAND MIT SRC-BESCHICHTUNG

| ▼ Produktbeschreibung ▼ | Länge ▼ (m) ▼ | Breite ▼ (mm) ▼ | ▼ Artikelnummer ▼ | ▼ Bestellnummer ▼ | ▼ Rolle/Packung ▼ | ▼ EUR/Rolle ▼ |
|-------------------------|------------------|--------------------|-------------------|-------------------|-------------------|---------------|
| K-FLEX® SRC KLEBEBAND | 15 | 50 | 85NS3K15050SRC | TAPE-SRC-ST-1550 | 12 | 65,03 |

K-FLEX® SRC ECO ▶ KLEBEBAND

K-FLEX® SRC ECO ▶ ELASTOMER-KLEBEBAND MIT SRC-BESCHICHTUNG - S1 EXTREM RAUCHARM

| ▼ Produktbeschreibung ▼ | Länge ▼ (m) ▼ | Breite ▼ (mm) ▼ | ▼ Artikelnummer ▼ | ▼ Bestellnummer ▼ | ▼ Rolle/Packung ▼ | ▼ EUR/Rolle ▼ |
|---------------------------|------------------|--------------------|-------------------|-------------------|-------------------|---------------|
| K-FLEX® SRC ECO KLEBEBAND | 15 | 50 | 85NS3E15050BSRC | TAPE-SRC-ECO-1550 | 12 | 127,02 |

K-FLEX® BÖGEN / FOLIE BÖGEN

siehe Seite: Elastomer Formteile

K-FLEX® T-STÜCKE / FOLIE T-STÜCKE

siehe Seite: Elastomer Formteile

K-FLEX®

S2



Neu
Raucharme
Platte in s2

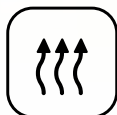



K-FLEX® S2

- ▶ Das optimale Produkt für Anwendungen im Bereich Klima/Lüftung
- ▶ Hervorragende Dämmwerte
- ▶ Von -40°C bis +85°C einsetzbar
- ▶ Auf NBR-Basis
- ▶ In Kombination mit K-FLEX® ST oder K-FLEX® ST PLUS steht das komplette s2-raucharm-Sortiment zur Verfügung.

Montageanleitung



Ergänzende Produkte siehe Rubriken K-FLEX® ST PLUS, K-FLEX® ST, Ummantelungen und Isoliersysteme, Rohrträger und Kälterohrschellen, Tapes, Elastomer-Formteile, Zubehör.

TECHNISCHE DATEN



K-FLEX® S2 ▶ ELASTOMER-ISOLIERPLATTEN

| ▼ Eigenschaft ▼ | ▼ Werte ▼ | ▼ Referenzstd. ▼ |
|--|--|-------------------------|
| Temperaturbereich | von -40 °C bis +85 °C | EN 14706 EN 14707 |
| Wärmeleitfähigkeit λ W/(m•K) | -20 °C = 0,034 0 °C = 0,036 +20 °C = 0,038 +40 °C = 0,040 | EN 12667 EN ISO 8497 |
| Korrosionsrisiko | pH neutral (7) | EN 13468 |
| Wasserdampf-Diffusionswiderstand μ | ≥ 7000 | EN 12086 |
| Brandverhalten | Euroclass C-s2, d0 | EN 13501-1 |
| Ökologische Daten | FCKW-HFCKW-frei | |

K-FLEX® behält sich das Recht vor, die Daten und die technischen Eigenschaften ohne Vorankündigung zu ändern.

K-FLEX® S2 ▶ PRODUKTPALETTE

| | PLATTENBREITE 1000 MM | | |
|----------------------|-----------------------|------------------|----------------------------|
| | ▼ Dämmdicke ▼ | ▼ Plattenmaß m ▼ | ▼ m ² /karton ▼ |
| K-FLEX® S2 - Platten | 6 | 15 x 1 | 15 |
| | 10 | 10 x 1 | 10 |
| | 13 | 8 x 1 | 8 |
| | 19 | 6 x 1 | 6 |
| | 25 | 4 x 1 | 4 |

K-FLEX® S2 ZUBEHÖR

Zur Ergänzung des K-FLEX® S2 Plattensortiments empfehlen wir die Verwendung von K-FLEX® ST oder K-FLEX® ST PLUS Schläuche, Elastomer-Formteile und Rohrträger.

Weitere ergänzende Produkte finden Sie in dieser Preisliste in den Rubriken Ummantelungen und Isoliersysteme, Rohrträger und Kälterohrschellen, Tapes, Elastomer-Formteile und K-FLEX® Zubehör.



K-FLEX® S2

K-FLEX® S2 Platten bieten die gewohnte Flexibilität kombiniert mit den s2 Raucharm-Anforderungen der MVV-TB.

K-FLEX® S2 ▶ PLATTEN



K-FLEX® S2 ▶ PLATTEN, 1 M BREIT

K-FLEX® S2 PLATTEN, ENDLOS, 1M BREIT, IN KLEINEN KARTONS

| Dämmdicke ▼ (mm) ▼ | ▼ Zoll ▼ | Länge ▼ (m) ▼ | Breite ▼ (mm) ▼ | ▼ Artikelnummer ▼ | ▼ Bestellnummer ▼ | ▼ m²/karton ▼ | ▼ EUR/m² ▼ |
|-----------------------|----------|------------------|--------------------|-------------------|-------------------|---------------|-------------|
| 6 | | 15 | 1000 | 800062101S2 | - | 15 | Auf Anfrage |
| 10 | 3/8" | 10 | 1000 | 800102101S2 | S2-10E | 10 | 31,71 |
| 13 | 1/2" | 8 | 1000 | 800132101S2 | S2-13E | 8 | 41,59 |
| 19 | 3/4" | 6 | 1000 | 800192101S2 | S2-19E | 6 | 57,72 |
| 25 | 1" | 4 | 1000 | 800252101S2 | S2-25E | 4 | 73,54 |

K-FLEX® S2 PLATTEN, ENDLOS, SELBSTKLEBEND, 1M BREIT, IN KLEINEN KARTONS

| Dämmdicke ▼ (mm) ▼ | ▼ Zoll ▼ | Länge ▼ (m) ▼ | Breite ▼ (mm) ▼ | ▼ Artikelnummer ▼ | ▼ Bestellnummer ▼ | ▼ m²/karton ▼ | ▼ EUR/m² ▼ |
|-----------------------|----------|------------------|--------------------|-------------------|-------------------|---------------|-------------|
| 6 | | 15 | 1000 | 801062101S2 | - | 15 | Auf Anfrage |
| 10 | 3/8" | 10 | 1000 | 801102101S2 | S2-10EA | 10 | 39,84 |
| 13 | 1/2" | 8 | 1000 | 801132101S2 | S2-13EA | 8 | 49,72 |
| 19 | 3/4" | 6 | 1000 | 801192101S2 | S2-19EA | 6 | 65,85 |
| 25 | 1" | 4 | 1000 | 801252101S2 | S2-25EA | 4 | 81,67 |

32 mm K-FLEX® S2 Platten kommen in Kürze.
Bitte fragen Sie Ihren K-FLEX®-Berater.

K-FLEX®

ST PLUS



Neu:
Jetzt auch
in nominaler
Dämmdicke
erhältlich

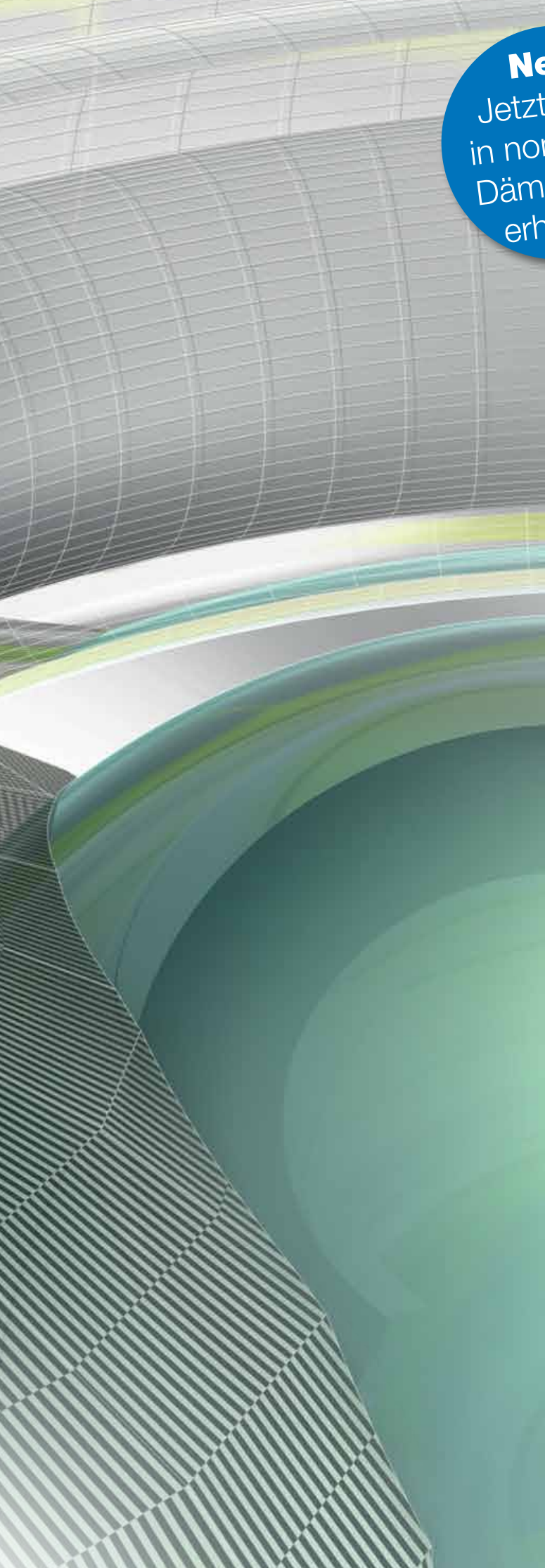

K-FLEX® ST PLUS

- ▶ Die high-performance Kälteisolierung für alle Anwendungen im Temperaturbereich: von -200°C bis +110°C
- ▶ Tauwasservermeidung und Energieeinsparung
- ▶ Bis DN 300
- ▶ Brandklasse B₁-s2, d0 (raucharm)
- ▶ Feine Zellstruktur und TOP technische Daten
- ▶ Resistent gegen Schimmel-, Pilz- und Bakterienwachstum
- ▶ Platten: besonders formstabil für Zuschnitte
- ▶ Schläuche mit zunehmender Dämmdicke (engineered thickness)
- ▶ Offene Schläuche: Siehe K-FLEX® ST Seite 66

K-FLEX® ST PLUS

02

| | |
|--|--|
| <p>Montagevideo</p>  | <p>Montageanleitung</p>  |
|--|--|

Passende Ergänzungsprodukte finden Sie in den Rubriken K-FLEX® Ummantelungen und Isoliersysteme, K-FLEX® Rohrträger und Kälterohrschellen, K-FLEX® Tapes, K-FLEX® Elastomer-Formteile, K-FLEX® Zubehör.

TECHNISCHE DATEN



K-FLEX® ST PLUS ▶ ELASTOMER-ISOLIERSCHLÄUCHE

| ▼ Eigenschaft ▼ | ▼ Werte ▼ | | ▼ Referenzstd. ▼ |
|------------------------------------|--|---|--------------------------|
| Temperaturbereich | K-FLEX® ST PLUS Schläuche: von -165 °C* bis +110 °C K-FLEX® ST/SK PLUS: von -40 °C bis +85 °C | | EN 14706 EN 14707 |
| Wärmeleitfähigkeit λ W/(m•K) | ST-1 bis ST-4 / Typ 9 bis 19 -20 °C = 0,031 0 °C = 0,033 +20 °C = 0,035 +40 °C = 0,037 | ST-5 bis ST-6 / Typ 25 bis 40 -20 °C = 0,034 0 °C = 0,036 +20 °C = 0,038 +40 °C = 0,040 | EN 12667 EN ISO 8497 |
| Korrosionsrisiko | pH neutral (7) | | EN 13468 |
| Wasserdampf-Diffusionswiderstand μ | ≥ 10000 | ≥ 7000 | EN 12086 |
| Brandverhalten | K-FLEX® ST PLUS Schläuche: Euroclass B ₁ -s2, d0 K-FLEX® ST/SK PLUS: Euroclass B ₁ -s2, d0 DIN 4102 Teil 11 (Wand- und Deckendurchführung) ISOSCHOTT | | EN 13501-1 EN 13501-1 |
| Ökologische Daten | FCKW-HFCKW-frei | | |

* Das Produkt ist einsetzbar für Industrieanwendungen bis -200°C. Für Anwendungen unter -40°C wenden Sie sich bitte an unsere technische Abteilung.

K-FLEX® behält sich das Recht vor, die Daten und die technischen Eigenschaften ohne Vorankündigung zu ändern.

K-FLEX® ST PLUS

02



K-FLEX® ST PLUS ▶ ELASTOMER-ISOLIERPLATTEN

| ▼ Eigenschaft ▼ | ▼ Werte ▼ | | ▼ Referenzstd. ▼ |
|------------------------------------|--|--|-------------------------|
| Temperaturbereich | K-FLEX® ST PLUS Platten: von -165 °C* bis +85 °C | | EN 14706 EN 14707 |
| Wärmeleitfähigkeit λ W/(m•K) | Dämmdicke ≤ 25mm -20 °C = 0,031 0 °C = 0,033 +20 °C = 0,035 +40 °C = 0,037 | Dämmdicke > 25mm -20 °C = 0,034 0 °C = 0,036 +20 °C = 0,038 +40 °C = 0,040 | EN 12667 EN ISO 8497 |
| Korrosionsrisiko | pH neutral (7) | | EN 13468 |
| Wasserdampf-Diffusionswiderstand μ | ≥ 10000 | ≥ 7000 | EN 12086 |
| Brandverhalten | K-FLEX® ST Platten: Euroclass B-s3, d0 ** | | EN 13501-1 |
| Ökologische Daten | FCKW-HFCKW-frei | | |

* Das Produkt ist einsetzbar für Industrieanwendungen bis -198°C. Für Anwendungen unter -40°C wenden Sie sich bitte an unsere technische Abteilung.

** Platten mit Brandklasse B-s2, d0, kombinierbar mit K-FLEX® ST PLUS, siehe K-FLEX® SRC.

K-FLEX® behält sich das Recht vor, die Daten und die technischen Eigenschaften ohne Vorankündigung zu ändern.

BASIS-PRODUKTPALETTE



K-FLEX® ST PLUS SCHLÄUCHE

K-FLEX® ST PLUS bietet alle Voraussetzungen, um einer Vielzahl von Anforderungen im Bereich ziviler und industrieller Anlagen gerecht zu werden: Kühlung, Klimatisierung und Warmwasseranlagen, Isolierung von Behältern, Anschlüssen, Wasserleitungen und allen Anwendungen, die den Einsatz eines thermisch dämmenden Isolierstoffs erfordern.



K-FLEX® ST/SK PLUS SCHLÄUCHE SELBSTKLEBEND

NEU: MIT SCHRÄGSCHNITT



K-FLEX® ST/SK PLUS SELBSTKLEBEND MIT

OVERLAP TAPE



K-FLEX® ST PLUS PLATTEN

1m breit, endlos, mit und ohne Selbstklebebeschichtung



K-FLEX® ST PLUS PLATTEN

2 m x 0,5 m

Ergänzende Produkte finden Sie in dieser Preisliste in den Rubriken K-FLEX® Ummantelungen und Isoliersysteme, K-FLEX® Rohrträger und Kälterohrschellen, K-FLEX® Tapes, K-FLEX® Elastomer-Formteile, K-FLEX® Zubehör

| K-FLEX® ST PLUS ▶ PRODUKTPALETTE | | | | | |
|---|---------------|---------------------------------------|-----------|----------------------------|----|
| | ▼ LÄNGE ▼ | ▼ DÄMMDICKE ▼ | | ▼ INNENDURCHMESSER ▼ | |
| K-FLEX® ST PLUS - Schläuche | 2 m | ST-1 bis ST-6 (7-45 mm) Typ 9-40 | | von 6 bis 160 mm | |
| K-FLEX® ST/SK PLUS - selbstklebend | 2 m | ST-1 bis ST-4 (8-22,5 mm) Typ 9-19 | | von 15 bis 89 mm | |
| | | PLATTENBREITE 1000 MM | | PLATTENMASS 2 X 0,5 M | |
| | | m bzw. m ² /Karton | | ▼ m/karton ▼ | |
| | ▼ Dämmdicke ▼ | ▼ groß ▼ | ▼ klein ▼ | ▼ m ² /karton ▼ | |
| | 6 | 30 | | | |
| | 10 | 20 | 10 | 26 | 13 |
| | 13 | 14 | 8 | 18 | 9 |
| | 19 | 10 | 6 | 14 | 7 |
| K-FLEX® ST PLUS Platten (Standard und selbstklebend mit Netzstruktur) | 25 | 8 | 4 | 10 | 5 |
| | 32 | 6 | 3 | 8 | 4 |
| | 40 | 4 | | | |
| | 50 | 4 | | 6 | 3 |
| | 60 | | | | |

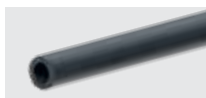

K-FLEX® ST PLUS ▶ SCHLÄUCHE

| K-FLEX® ST PLUS ▶ SCHLÄUCHE 2 M | | | | | | | | | |
|---------------------------------|---------------------|----------|---------------------|---------------------|--------------------------|-------------------|-------------------|--------------|-----------|
| ST PLUS-1 | | | | | | | | | |
| KUPFERROHR CU | | | EISENROHR FE | | | | | | |
| Außen-ø ▼ (mm) ▼ | Nennweite ▼ DN ▼ | ▼ Zoll ▼ | Außen-ø ▼ (mm) ▼ | Nennweite ▼ DN ▼ | Mittl. Dicke ▼ (mm) ▼ | ▼ Artikelnummer ▼ | ▼ Bestellnummer ▼ | ▼ m/karton ▼ | ▼ EUR/m ▼ |
| 6 | 4 | | | | 7 | 09006215531 | ST+1-006/T9 | 352 | 4,41 |
| 8 | 6 | | | | 7 | 09008215531 | ST+1-008/T9 | 300 | 4,50 |
| 10 | 8 | 1/8" | 10,2 | 6 | 7,5 | 09010215531 | ST+1-010/T9 | 266 | 4,74 |
| 12 | 10 | | | | 7,5 | 09012215531 | ST+1-012/T9 | 234 | 5,04 |
| 15 | 10 | 1/4" | 13,5 | 8 | 8 | 09015215531 | ST+1-015/T9 | 192 | 5,28 |
| 18 | 15 | 3/8" | 17,2 | 10 | 8 | 09018215531 | ST+1-018/T9 | 166 | 5,64 |
| 22 | 20 | 1/2" | 21,3 | 15 | 8,5 | 09022215531 | ST+1-022/T9 | 132 | 6,27 |
| | | | | | 8,5 | 09025215531 | ST+1-025/T9 | 108 | 6,69 |
| 28 | 25 | 3/4" | 26,9 | 20 | 8,5 | 09028215531 | ST+1-028/T9 | 96 | 7,02 |
| 30 | 25 | | 30 | | 9 | 09030215531 | ST+1-030/T9 | 96 | 7,40 |
| 35 | 32 | 1" | 33,7 | 25 | 9 | 09035215531 | ST+1-035/T9 | 70 | 7,89 |
| | | | | | 9 | 09038215531 | ST+1-038/T9 | 70 | 8,30 |
| 42 | 40 | 1+1/4" | 42,4 | 32 | 9 | 09042215531 | ST+1-042/T9 | 60 | 9,01 |
| | | | | | 9 | 09045215531 | ST+1-045/T9 | 56 | 9,78 |
| | | 1+1/2" | 48,3 | 40 | 9 | 09048215531 | ST+1-048/T9 | 50 | 10,44 |
| 54 | 50 | | 54 | | 9 | 09054215531 | ST+1-054/T9 | 40 | 12,23 |
| | | | | | 9 | 09057215531 | ST+1-057/T9 | 40 | 13,60 |
| | | 2" | 60,3 | 50 | 9 | 09060215531 | ST+1-060/T9 | 36 | 15,26 |
| 64 | | | 63,5 | | 9,5 | 09064215531 | ST+1-064/T9 | 32 | 16,96 |
| 70 | | | 70 | | 9,5 | 09070215531 | ST+1-070/T9 | 32 | 18,64 |
| 76,1 | 65 | 2+1/2" | 76,1 | 65 | 9,5 | 09076215531 | ST+1-076/T9 | 24 | 20,39 |
| 80 | | | | | 9,5 | 09080215531 | ST+1-080/T9 | 24 | 22,35 |
| 88,9 | 80 | 3" | 88,9 | 80 | 9,5 | 09089215531 | ST+1-089/T9 | 20 | 24,63 |
| | | 3+1/2" | 101,6 | | 9,5 | 09102215531 | ST+1-102/T9 | 16 | 34,11 |
| 108 | 100 | | 108 | | 9,5 | 09108215531 | ST+1-108/T9 | 16 | 37,27 |
| 114 | 100 | 4" | 114,3 | 100 | 9,5 | 09114215531 | ST+1-114/T9 | 16 | 40,06 |

Toleranzen: siehe Informationsseiten am Anfang dieser Preisliste.

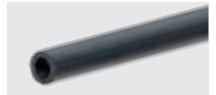
K-FLEX® ST PLUS ▶ SCHLÄUCHE 2 M
ST PLUS-2
KUPFERROHR CU
EISENROHR FE

| Außen-ø ▼ (mm) ▼ | Nennweite ▼ DN ▼ | ▼ Zoll ▼ | Außen-ø ▼ (mm) ▼ | Nennweite ▼ DN ▼ | Mittl. Dicke ▼ (mm) ▼ | ▼ Artikelnummer ▼ | ▼ Bestellnummer ▼ | ▼ m/karton ▼ | ▼ EUR/m ▼ |
|---------------------|---------------------|----------|---------------------|---------------------|--------------------------|-------------------|-------------------|--------------|-----------|
| 6 | 4 | | | | 9,5 | 13006215531 | ST+2-006/T13 | 200 | 5,82 |
| 8 | 6 | | | | 10 | 13008215531 | ST+2-008/T13 | 200 | 6,23 |
| 10 | 8 | 1/8" | 10,2 | 6 | 11 | 13010215531 | ST+2-010/T13 | 172 | 6,69 |
| 12 | 10 | | | | 11 | 13012215531 | ST+2-012/T13 | 162 | 7,12 |
| 15 | 10 | 1/4" | 13,5 | 8 | 11,5 | 13015215531 | ST+2-015/T13 | 136 | 7,98 |
| 18 | 15 | 3/8" | 17,2 | 10 | 11,5 | 13018215531 | ST+2-018/T13 | 118 | 8,68 |
| 22 | 20 | 1/2" | 21,3 | 15 | 12 | 13022215531 | ST+2-022/T13 | 96 | 9,41 |
| | | | | | 12,5 | 13025215531 | ST+2-025/T13 | 80 | 9,73 |
| 28 | 25 | 3/4" | 26,9 | 20 | 12,5 | 13028215531 | ST+2-028/T13 | 78 | 10,20 |
| 30 | 25 | | 30 | | 12,5 | 13030215531 | ST+2-030/T13 | 72 | 11,14 |
| 35 | 32 | 1" | 33,7 | 25 | 13 | 13035215531 | ST+2-035/T13 | 60 | 12,35 |
| 42 | 40 | 1+1/4" | 42,4 | 32 | 13,5 | 13042215531 | ST+2-042/T13 | 40 | 13,84 |
| | | | | | 13,5 | 13045215531 | ST+2-045/T13 | 40 | 15,80 |
| | | 1+1/2" | 48,3 | 40 | 13,5 | 13048215531 | ST+2-048/T13 | 40 | 16,66 |
| 54 | 50 | | 54 | | 13,5 | 13054215531 | ST+2-054/T13 | 32 | 19,99 |
| | | | | | 14 | 13057215531 | ST+2-057/T13 | 32 | 21,31 |
| | | 2" | 60,3 | 50 | 14 | 13060215531 | ST+2-060/T13 | 32 | 21,94 |
| 64 | | | 63,5 | | 14 | 13064215531 | ST+2-064/T13 | 28 | 22,77 |
| 70 | | | 70 | | 14 | 13070215531 | ST+2-070/T13 | 28 | 25,78 |
| 76,1 | 65 | 2+1/2" | 76,1 | 65 | 14 | 13076215531 | ST+2-076/T13 | 28 | 27,58 |
| 80 | | | | | 14,5 | 13080215531 | ST+2-080/T13 | 24 | 30,27 |
| 88,9 | 80 | 3" | 88,9 | 80 | 14,5 | 13089215531 | ST+2-089/T13 | 20 | 32,90 |
| | | 3+1/2" | 101,6 | | 14,5 | 13102215531 | ST+2-102/T13 | 16 | 43,22 |
| 108 | 100 | | 108 | | 14,5 | 13108215531 | ST+2-108/T13 | 16 | 47,08 |
| 114 | 100 | 4" | 114,3 | 100 | 15 | 13114215531 | ST+2-114/T13 | 16 | 51,51 |
| | | | 125 | | 15 | 13125215531 | ST+2-125/T13 | 12 | 63,95 |
| 133 | 125 | | 133 | | 15,5 | 13133215531 | ST+2-133/T13 | 12 | 66,54 |
| | | 5" | 139,7 | 125 | 15,5 | 13140215531 | ST+2-140/T13 | 8 | 68,54 |
| 159 | 150 | | 160 | | 16 | 13160215531 | ST+2-160/T13 | 8 | 80,11 |

Toleranzen: siehe Informationsseiten am Anfang dieser Preisliste.



K-FLEX® ST PLUS ▶ SCHLÄUCHE

K-FLEX® ST PLUS ▶ SCHLÄUCHE 2 M

ST PLUS-3

| KUPFERROHR CU | | EISENROHR FE | | | Mittl. Dicke | Artikelnummer | Bestellnummer | m/karton | EUR/m |
|-----------------|-----------------|--------------|-----------------|-----------------|--------------|---------------|---------------|----------|--------|
| Außen-ø (mm) | Nennweite DN | Zoll | Außen-ø (mm) | Nennweite DN | (mm) | | | | |
| | | 3+1/2" | 101,6 | | 18 | 15102215531 | ST+3-102/T19 | 12 | 65,11 |
| 108 | 100 | | 108 | | 18 | 15108215531 | ST+3-108/T19 | 12 | 69,27 |
| 114 | 100 | 4" | 114,3 | 100 | 18,5 | 15114215531 | ST+3-114/T19 | 12 | 73,61 |
| | | | 125 | | 18,5 | 15125215531 | ST+3-125/T19 | 12 | 83,85 |
| 133 | 125 | | 133 | | 18,5 | 15133215531 | ST+3-133/T19 | 8 | 87,20 |
| | | 5" | 139,7 | 125 | 19 | 15140215531 | ST+3-140/T19 | 8 | 91,76 |
| 159 | 150 | | 160 | | 19 | 15160215531 | ST+3-160/T19 | 6 | 105,64 |

ST PLUS-4

| KUPFERROHR CU | | EISENROHR FE | | | Mittl. Dicke | Artikelnummer | Bestellnummer | m/karton | EUR/m |
|-----------------|-----------------|--------------|-----------------|-----------------|--------------|---------------|---------------|----------|--------|
| Außen-ø (mm) | Nennweite DN | Zoll | Außen-ø (mm) | Nennweite DN | (mm) | | | | |
| 10 | 8 | 1/8" | 10,2 | 6 | 15,5 | 19010215531 | ST+4-010/T19 | 98 | 11,57 |
| 12 | 10 | | | | 16 | 19012215531 | ST+4-012/T19 | 88 | 12,23 |
| 15 | 10 | 1/4" | 13,5 | 8 | 17 | 19015215531 | ST+4-015/T19 | 78 | 14,72 |
| 18 | 15 | 3/8" | 17,2 | 10 | 17,5 | 19018215531 | ST+4-018/T19 | 72 | 15,21 |
| 22 | 20 | 1/2" | 21,3 | 15 | 18 | 19022215531 | ST+4-022/T19 | 64 | 17,32 |
| | | | | | 18,5 | 19025215531 | ST+4-025/T19 | 50 | 20,31 |
| 28 | 25 | 3/4" | 26,9 | 20 | 19 | 19028215531 | ST+4-028/T19 | 48 | 20,74 |
| 30 | 25 | | 30 | | 19 | 19030215531 | ST+4-030/T19 | 40 | 21,34 |
| 35 | 32 | 1" | 33,7 | 25 | 19,5 | 19035215531 | ST+4-035/T19 | 40 | 24,00 |
| 42 | 40 | 1+1/4" | 42,4 | 32 | 20,5 | 19042215531 | ST+4-042/T19 | 32 | 27,09 |
| | | | | | 20,5 | 19045215531 | ST+4-045/T19 | 28 | 30,07 |
| | | 1+1/2" | 48,3 | 40 | 21 | 19048215531 | ST+4-048/T19 | 24 | 33,04 |
| 54 | 50 | | 54 | | 21 | 19054215531 | ST+4-054/T19 | 24 | 37,35 |
| | | | | | 21,5 | 19057215531 | ST+4-057/T19 | 20 | 40,80 |
| | | 2" | 60,3 | 50 | 21,5 | 19060215531 | ST+4-060/T19 | 20 | 41,79 |
| 64 | | | 63,5 | | 21,5 | 19064215531 | ST+4-064/T19 | 18 | 44,47 |
| 70 | | | 70 | | 22 | 19070215531 | ST+4-070/T19 | 16 | 47,54 |
| 76,1 | 65 | 2+1/2" | 76,1 | 65 | 22 | 19076215531 | ST+4-076/T19 | 16 | 51,45 |
| 80 | | | | | 22,5 | 19080215531 | ST+4-080/T19 | 16 | 55,06 |
| 88,9 | 80 | 3" | 88,9 | 80 | 22,5 | 19089215531 | ST+4-089/T19 | 12 | 57,03 |
| | | 3+1/2" | 101,6 | | 23 | 19102215531 | ST+4-102/T25 | 10 | 74,48 |
| 108 | 100 | | 108 | | 23 | 19108215531 | ST+4-108/T25 | 10 | 78,79 |
| 114 | 100 | 4" | 114,3 | 100 | 23,5 | 19114215531 | ST+4-114/T25 | 10 | 83,08 |
| | | | 125 | | 23,5 | 19125215531 | ST+4-125/T25 | 8 | 92,41 |
| 133 | 125 | | 133 | | 24 | 19133215531 | ST+4-133/T25 | 6 | 96,06 |
| | | 5" | 139,7 | 125 | 24,5 | 19140215531 | ST+4-140/T25 | 6 | 101,68 |
| 159 | 150 | | 160 | | 25 | 19160215531 | ST+4-160/T25 | 6 | 116,56 |

Toleranzen: siehe Informationsseiten am Anfang dieser Preisliste.

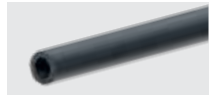

K-FLEX® ST PLUS ▶ SCHLÄUCHE 2 M
ST PLUS-5

| KUPFERROHR CU | | | EISENROHR FE | | | Mittl. Dicke ▼ (mm) ▼ | ▼ Artikelnummer ▼ | ▼ Bestellnummer ▼ | ▼ m/karton ▼ | ▼ EUR/m ▼ |
|---------------------|---------------------|----------|---------------------|---------------------|------|--------------------------|-------------------|-------------------|--------------|-----------|
| Außen-ø ▼ (mm) ▼ | Nennweite ▼ DN ▼ | ▼ Zoll ▼ | Außen-ø ▼ (mm) ▼ | Nennweite ▼ DN ▼ | | | | | | |
| 18 | 15 | 3/8" | 17,2 | 10 | 25 | 25018215531 | ST+5-018/T25 | 50 | 22,35 | |
| 22 | 20 | 1/2" | 21,3 | 15 | 25 | 25022215531 | ST+5-022/T25 | 42 | 23,73 | |
| 28 | 25 | 3/4" | 26,9 | 20 | 25 | 25028215531 | ST+5-028/T25 | 40 | 27,75 | |
| 35 | 32 | 1" | 33,7 | 25 | 27 | 25035215531 | ST+5-035/T25 | 24 | 30,47 | |
| 42 | 40 | 1+1/4" | 42,4 | 32 | 27 | 25042215531 | ST+5-042/T25 | 22 | 38,21 | |
| | | 1+1/2" | 48,3 | 40 | 27,5 | 25048215531 | ST+5-048/T25 | 18 | 44,62 | |
| 54 | 50 | | 54 | | 28,5 | 25054215531 | ST+5-054/T25 | 16 | 50,44 | |
| | | 2" | 60,3 | 50 | 29 | 25060215531 | ST+5-060/T25 | 12 | 54,75 | |
| 64 | | | 63,5 | | 29 | 25064215531 | ST+5-064/T25 | 12 | 57,79 | |
| 70 | | | 70 | | 29,5 | 25070215531 | ST+5-070/T25 | 12 | 60,83 | |
| 76,1 | 65 | 2+1/2" | 76,1 | 65 | 30 | 25076215531 | ST+5-076/T25 | 10 | 64,79 | |
| 88,9 | 80 | 3" | 88,9 | 80 | 30,5 | 25089215531 | ST+5-089/T25 | 8 | 71,88 | |
| 108 | 100 | | 108 | | 31 | 25108215531 | ST+5-108/T32 | 6 | 99,28 | |
| 114 | 100 | 4" | 114,3 | 100 | 31,5 | 25114215531 | ST+5-114/T32 | 6 | 104,73 | |
| | | 5" | 139,7 | 125 | 32 | 25140215531 | ST+5-140/T32 | 4 | 128,15 | |

ST PLUS-6

| KUPFERROHR CU | | | EISENROHR FE | | | Mittl. Dicke ▼ (mm) ▼ | ▼ Artikelnummer ▼ | ▼ Bestellnummer ▼ | ▼ m/karton ▼ | ▼ EUR/m ▼ |
|---------------------|---------------------|----------|---------------------|---------------------|------|--------------------------|-------------------|-------------------|--------------|-----------|
| Außen-ø ▼ (mm) ▼ | Nennweite ▼ DN ▼ | ▼ Zoll ▼ | Außen-ø ▼ (mm) ▼ | Nennweite ▼ DN ▼ | | | | | | |
| 12 | 10 | | | | 32 | 32012215531 | ST+6-012/T32 | 40 | 28,48 | |
| 15 | 10 | 1/4" | 13,5 | 8 | 32 | 32015215531 | ST+6-015/T32 | 32 | 29,71 | |
| 18 | 15 | 3/8" | 17,2 | 10 | 32 | 32018215531 | ST+6-018/T32 | 32 | 30,59 | |
| 22 | 20 | 1/2" | 21,3 | 15 | 33,5 | 32022215531 | ST+6-022/T32 | 32 | 32,51 | |
| 28 | 25 | 3/4" | 26,9 | 20 | 35 | 32028215531 | ST+6-028/T32 | 24 | 36,01 | |
| 35 | 32 | 1" | 33,7 | 25 | 35 | 32035215531 | ST+6-035/T32 | 22 | 41,85 | |
| 42 | 40 | 1+1/4" | 42,4 | 32 | 36,5 | 32042215531 | ST+6-042/T32 | 16 | 52,09 | |
| | | 1+1/2" | 48,3 | 40 | 37,5 | 32048215531 | ST+6-048/T32 | 12 | 56,49 | |
| 54 | 50 | | 54 | | 38 | 32054215531 | ST+6-054/T32 | 12 | 65,28 | |
| | | | | | 38,5 | 32057215531 | ST+6-057/T32 | 12 | 68,13 | |
| | | 2" | 60,3 | 50 | 39 | 32060215531 | ST+6-060/T32 | 10 | 70,41 | |
| 64 | | | 63,5 | | 39,5 | 32064215531 | ST+6-064/T32 | 10 | 73,80 | |
| 70 | | | 70 | | 40 | 32070215531 | ST+6-070/T32 | 8 | 79,79 | |
| 76,1 | 65 | 2+1/2" | 76,1 | 65 | 40,5 | 32076215531 | ST+6-076/T32 | 8 | 83,92 | |
| 80 | | | | | 41 | 32080215531 | ST+6-080/T32 | 8 | 89,07 | |
| 88,9 | 80 | 3" | 88,9 | 80 | 41,5 | 32089215531 | ST+6-089/T32 | 6 | 92,90 | |
| | | 3+1/2" | 101,6 | | 42,5 | 32102215531 | ST+6-102/T40 | 4 | 107,16 | |
| 108 | 100 | | 108 | | 42,5 | 32108215531 | ST+6-108/T40 | 4 | 126,19 | |
| 114 | 100 | 4" | 114,3 | 100 | 43 | 32114215531 | ST+6-114/T40 | 4 | 135,81 | |
| 133 | 125 | | 133 | | 44 | 32133215531 | ST+6-133/T40 | 2 | 158,72 | |
| | | 5" | 139,7 | 125 | 44,5 | 32140215531 | ST+6-140/T40 | 2 | 168,43 | |
| 159 | 150 | | 160 | | 45 | 32160215531 | ST+6-160/T40 | 2 | 196,46 | |

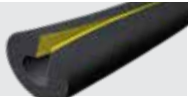
Toleranzen: siehe Informationsseiten am Anfang dieser Preisliste.



K-FLEX® ST PLUS ▶ SCHLÄUCHE SELBSTKLEBEND

K-FLEX® ST/SK PLUS ▶ SCHLÄUCHE 2 M, SELBSTKLEBEND

ST/SK PLUS-1

| KUPFERROHR CU | | | EISENROHR FE | | | Mittl. Dicke ▼ (mm) ▼ | ▼ Artikelnummer ▼ | ▼ Bestellnummer ▼ | ▼ m/karton ▼ | ▼ EUR/m ▼ |
|---------------------|---------------------|----------|---------------------|---------------------|-----|--------------------------|-------------------|-------------------|--------------|-----------|
| Außen-ø ▼ (mm) ▼ | Nennweite ▼ DN ▼ | ▼ Zoll ▼ | Außen-ø ▼ (mm) ▼ | Nennweite ▼ DN ▼ | | | | | | |
| 15 | 10 | 1/4" | 13,5 | 8 | 8 | 09015215631 | ST+1-015A/T9 | 192 | 7,08 | |
| 18 | 15 | 3/8" | 17,2 | 10 | 8 | 09018215631 | ST+1-018A/T9 | 166 | 7,52 | |
| 22 | 20 | 1/2" | 21,3 | 15 | 8,5 | 09022215631 | ST+1-022A/T9 | 132 | 8,16 | |
| 28 | 25 | 3/4" | 26,9 | 20 | 8,5 | 09028215631 | ST+1-028A/T9 | 96 | 9,01 | |
| 35 | 32 | 1" | 33,7 | 25 | 9 | 09035215631 | ST+1-035A/T9 | 70 | 9,90 | |
| 42 | 40 | 1+1/4" | 42,4 | 32 | 9 | 09042215631 | ST+1-042A/T9 | 60 | 11,11 | |
| | | 1+1/2" | 48,3 | 40 | 9 | 09048215631 | ST+1-048A/T9 | 50 | 12,62 | |
| 54 | 50 | | 54 | | 9 | 09054215631 | ST+1-054A/T9 | 40 | 14,41 | |
| | | 2" | 60,3 | 50 | 9 | 09060215631 | ST+1-060A/T9 | 36 | 17,55 | |
| 76,1 | 65 | 2+1/2" | 76,1 | 65 | 9,5 | 09076215631 | ST+1-076A/T9 | 24 | 22,95 | |
| 88,9 | 80 | 3" | 88,9 | 80 | 9,5 | 09089215631 | ST+1-089A/T9 | 20 | 27,43 | |

ST/SK PLUS-2

| KUPFERROHR CU | | | EISENROHR FE | | | Mittl. Dicke ▼ (mm) ▼ | ▼ Artikelnummer ▼ | ▼ Bestellnummer ▼ | ▼ m/karton ▼ | ▼ EUR/m ▼ |
|---------------------|---------------------|----------|---------------------|---------------------|------|--------------------------|-------------------|-------------------|--------------|-----------|
| Außen-ø ▼ (mm) ▼ | Nennweite ▼ DN ▼ | ▼ Zoll ▼ | Außen-ø ▼ (mm) ▼ | Nennweite ▼ DN ▼ | | | | | | |
| 15 | 10 | 1/4" | 13,5 | 8 | 11,5 | 13015215631 | ST+2-015A/T13 | 136 | 10,35 | |
| 18 | 15 | 3/8" | 17,2 | 10 | 11,5 | 13018215631 | ST+2-018A/T13 | 118 | 11,06 | |
| 22 | 20 | 1/2" | 21,3 | 15 | 12 | 13022215631 | ST+2-022A/T13 | 96 | 11,80 | |
| 28 | 25 | 3/4" | 26,9 | 20 | 12,5 | 13028215631 | ST+2-028A/T13 | 78 | 12,67 | |
| 35 | 32 | 1" | 33,7 | 25 | 13 | 13035215631 | ST+2-035A/T13 | 60 | 14,87 | |
| 42 | 40 | 1+1/4" | 42,4 | 32 | 13,5 | 13042215631 | ST+2-042A/T13 | 40 | 16,44 | |
| | | 1+1/2" | 48,3 | 40 | 13,5 | 13048215631 | ST+2-048A/T13 | 40 | 19,32 | |
| 54 | 50 | | 54 | | 13,5 | 13054215631 | ST+2-054A/T13 | 32 | 22,67 | |
| | | 2" | 60,3 | 50 | 14 | 13060215631 | ST+2-060A/T13 | 32 | 24,76 | |
| 76,1 | 65 | 2+1/2" | 76,1 | 65 | 14 | 13076215631 | ST+2-076A/T13 | 28 | 30,66 | |
| 88,9 | 80 | 3" | 88,9 | 80 | 14,5 | 13089215631 | ST+2-089A/T13 | 20 | 36,24 | |

ST/SK PLUS-4

| KUPFERROHR CU | | | EISENROHR FE | | | Mittl. Dicke ▼ (mm) ▼ | ▼ Artikelnummer ▼ | ▼ Bestellnummer ▼ | ▼ m/karton ▼ | ▼ EUR/m ▼ |
|---------------------|---------------------|----------|---------------------|---------------------|------|--------------------------|-------------------|-------------------|--------------|-----------|
| Außen-ø ▼ (mm) ▼ | Nennweite ▼ DN ▼ | ▼ Zoll ▼ | Außen-ø ▼ (mm) ▼ | Nennweite ▼ DN ▼ | | | | | | |
| 15 | 10 | 1/4" | 13,5 | 8 | 17 | 19015215631 | ST+4-015A/T19 | 78 | 17,68 | |
| 18 | 15 | 3/8" | 17,2 | 10 | 17,5 | 19018215631 | ST+4-018A/T19 | 72 | 18,28 | |
| 22 | 20 | 1/2" | 21,3 | 15 | 18 | 19022215631 | ST+4-022A/T19 | 64 | 20,34 | |
| 28 | 25 | 3/4" | 26,9 | 20 | 19 | 19028215631 | ST+4-028A/T19 | 48 | 23,82 | |
| 35 | 32 | 1" | 33,7 | 25 | 19,5 | 19035215631 | ST+4-035A/T19 | 40 | 27,13 | |
| 42 | 40 | 1+1/4" | 42,4 | 32 | 20,5 | 19042215631 | ST+4-042A/T19 | 32 | 30,31 | |
| | | 1+1/2" | 48,3 | 40 | 21 | 19048215631 | ST+4-048A/T19 | 24 | 36,37 | |
| 54 | 50 | | 54 | | 21 | 19054215631 | ST+4-054A/T19 | 24 | 40,77 | |
| | | 2" | 60,3 | 50 | 21,5 | 19060215631 | ST+4-060A/T19 | 20 | 45,33 | |
| 76,1 | 65 | 2+1/2" | 76,1 | 65 | 22 | 19076215631 | ST+4-076A/T19 | 16 | 55,25 | |
| 88,9 | 80 | 3" | 88,9 | 80 | 22,5 | 19089215631 | ST+4-089A/T19 | 12 | 61,13 | |

ST/SK PLUS-5

| KUPFERROHR CU | | | EISENROHR FE | | | Mittl. Dicke ▼ (mm) ▼ | ▼ Artikelnummer ▼ | ▼ Bestellnummer ▼ | ▼ m/karton ▼ | ▼ EUR/m ▼ |
|---------------------|---------------------|----------|---------------------|---------------------|------|--------------------------|-------------------|-------------------|--------------|-----------|
| Außen-ø ▼ (mm) ▼ | Nennweite ▼ DN ▼ | ▼ Zoll ▼ | Außen-ø ▼ (mm) ▼ | Nennweite ▼ DN ▼ | | | | | | |
| 15 | 10 | 1/4" | 13,5 | 8 | 25 | 25015215631 | ST+5-015A/T25 | 52 | 22,82 | |
| 18 | 15 | 3/8" | 17,2 | 10 | 25 | 25018215631 | ST+5-018A/T25 | 50 | 25,44 | |
| 22 | 20 | 1/2" | 21,3 | 15 | 25 | 25022215631 | ST+5-022A/T25 | 42 | 26,82 | |
| 28 | 25 | 3/4" | 26,9 | 20 | 25 | 25028215631 | ST+5-028A/T25 | 40 | 30,90 | |
| 35 | 32 | 1" | 33,7 | 25 | 27 | 25035215631 | ST+5-035A/T25 | 24 | 33,66 | |
| 42 | 40 | 1+1/4" | 42,4 | 32 | 27 | 25042215631 | ST+5-042A/T25 | 22 | 41,45 | |
| | | 1+1/2" | 48,3 | 40 | 27,5 | 25048215631 | ST+5-048A/T25 | 22 | 47,40 | |
| 54 | 50 | | 54 | | 28,5 | 25054215631 | ST+5-054A/T25 | 16 | 53,87 | |
| | | 2" | 60,3 | 50 | 29 | 25060215631 | ST+5-060A/T25 | 12 | 58,36 | |
| 64 | | | 63,5 | | 29 | 25064215631 | ST+5-064A/T25 | 12 | 62,61 | |
| | | | | | 29,5 | 25070215631 | - | | Auf Anfrage | |
| 76,1 | 65 | 2+1/2" | 76,1 | 65 | 30 | 25076215631 | ST+5-076A/T25 | 10 | 68,67 | |
| 88,9 | 80 | 3" | 88,9 | 80 | 30,5 | 25089215631 | ST+5-089A/T25 | 8 | 76,01 | |

Die Längentoleranzen der selbstklebenden Schläuche haben ihre Ursache darin, dass die Klebeschicht vor der Schutzfolie aufgetragen werden muss. Die Isolierschläuche können deshalb zunächst kürzer sein, als in der Längentoleranz angegeben (nicht mehr als 10 cm). Sobald die Schutzfolie von der Klebeschicht abgezogen wird, nimmt der Isolierschlauch seine ursprüngliche Länge innerhalb der Toleranz wieder an.

K-FLEX® ST/SK PLUS ▶ SCHLÄUCHE 2 M, SELBSTKLEBEND MIT TAPE
ST/SK PLUS-1

| KUPFERROHR CU | | | EISENROHR FE | | | | | | | |
|---------------------|---------------------|--------|---------------------|---------------------|--------------------------|-----------------|-------------------|------------|---------|--|
| Außen-ø ▼ (mm) ▼ | Nennweite ▼ DN ▼ | Zoll ▼ | Außen-ø ▼ (mm) ▼ | Nennweite ▼ DN ▼ | Mittl. Dicke ▼ (mm) ▼ | Artikelnummer ▼ | Bestellnummer ▼ | m/karton ▼ | EUR/m ▼ | |
| 15 | 10 | 1/4" | 13,5 | 8 | 8 | 09015213631 | ST+1-015A/Tape/T9 | 150 | 8,50 | |
| 18 | 15 | 3/8" | 17,2 | 10 | 8 | 09018213631 | ST+1-018A/Tape/T9 | 120 | 9,03 | |
| 22 | 20 | 1/2" | 21,3 | 15 | 8,5 | 09022213631 | ST+1-022A/Tape/T9 | 100 | 9,81 | |
| 28 | 25 | 3/4" | 26,9 | 20 | 8,5 | 09028213631 | ST+1-028A/Tape/T9 | 90 | 10,82 | |
| 35 | 32 | 1" | 33,7 | 25 | 9 | 09035213631 | ST+1-035A/Tape/T9 | 70 | 11,88 | |
| 42 | 40 | 1+1/4" | 42,4 | 32 | 9 | 09042213631 | ST+1-042A/Tape/T9 | 48 | 13,33 | |
| | | 1+1/2" | 48,3 | 40 | 9 | 09048213631 | ST+1-048A/Tape/T9 | 38 | 15,14 | |
| 54 | 50 | | 54 | | 9 | 09054213631 | ST+1-054A/Tape/T9 | 34 | 17,29 | |
| | | 2" | 60,3 | 50 | 9 | 09060213631 | ST+1-060A/Tape/T9 | 30 | 21,04 | |
| 76,1 | 65 | 2+1/2" | 76,1 | 65 | 9,5 | 09076213631 | ST+1-076A/Tape/T9 | 24 | 27,53 | |
| 88,9 | 80 | 3" | 88,9 | 80 | 9,5 | 09089213631 | ST+1-089A/Tape/T9 | 20 | 32,90 | |

ST/SK PLUS-2

| KUPFERROHR CU | | | EISENROHR FE | | | | | | | |
|---------------------|---------------------|--------|---------------------|---------------------|--------------------------|-----------------|--------------------|------------|-------------|--|
| Außen-ø ▼ (mm) ▼ | Nennweite ▼ DN ▼ | Zoll ▼ | Außen-ø ▼ (mm) ▼ | Nennweite ▼ DN ▼ | Mittl. Dicke ▼ (mm) ▼ | Artikelnummer ▼ | Bestellnummer ▼ | m/karton ▼ | EUR/m ▼ | |
| 12 | 10 | | | | 11,5 | 13012213631 | ST+2-012A/Tape/T13 | 120 | Auf Anfrage | |
| 15 | 10 | 1/4" | 13,5 | 8 | 11,5 | 13015213631 | ST+2-015A/Tape/T13 | 112 | 12,42 | |
| 18 | 15 | 3/8" | 17,2 | 10 | 12 | 13018213631 | ST+2-018A/Tape/T13 | 100 | 13,27 | |
| 22 | 20 | 1/2" | 21,3 | 15 | 12,5 | 13022213631 | ST+2-022A/Tape/T13 | 84 | 14,17 | |
| 28 | 25 | 3/4" | 26,9 | 20 | 13 | 13028213631 | ST+2-028A/Tape/T13 | 76 | 15,21 | |
| 35 | 32 | 1" | 33,7 | 25 | 13,5 | 13035213631 | ST+2-035A/Tape/T13 | 60 | 17,84 | |
| 42 | 40 | 1+1/4" | 42,4 | 32 | 13,5 | 13042213631 | ST+2-042A/Tape/T13 | 38 | 19,73 | |
| | | 1+1/2" | 48,3 | 40 | 13,5 | 13048213631 | ST+2-048A/Tape/T13 | 36 | 23,19 | |
| 54 | 50 | | 54 | | | 13054213631 | ST+2-054A/Tape/T13 | 30 | 27,18 | |
| | | 2" | 60,3 | 50 | | 13060213631 | ST+2-060A/Tape/T13 | 28 | 29,71 | |
| 64 | | | 63,5 | | 14 | 13064213631 | ST+2-064A/Tape/T13 | 26 | 32,09 | |
| 76,1 | 65 | 2+1/2" | 76,1 | 65 | 14 | 13076213631 | ST+2-076A/Tape/T13 | 20 | 36,78 | |
| 88,9 | 80 | 3" | 88,9 | 80 | 14,5 | 13089213631 | ST+2-089A/Tape/T13 | 18 | 43,48 | |

ST/SK PLUS-4

| KUPFERROHR CU | | | EISENROHR FE | | | | | | | |
|---------------------|---------------------|--------|---------------------|---------------------|--------------------------|-----------------|--------------------|------------|---------|--|
| Außen-ø ▼ (mm) ▼ | Nennweite ▼ DN ▼ | Zoll ▼ | Außen-ø ▼ (mm) ▼ | Nennweite ▼ DN ▼ | Mittl. Dicke ▼ (mm) ▼ | Artikelnummer ▼ | Bestellnummer ▼ | m/karton ▼ | EUR/m ▼ | |
| 15 | 10 | 1/4" | 13,5 | 8 | 17 | 19015213631 | ST+4-015A/Tape/T19 | 60 | 21,22 | |
| 18 | 15 | 3/8" | 17,2 | 10 | 17,5 | 19018213631 | ST+4-018A/Tape/T19 | 60 | 21,93 | |
| 22 | 20 | 1/2" | 21,3 | 15 | | 19022213631 | ST+4-022A/Tape/T19 | 50 | 24,42 | |
| 28 | 25 | 3/4" | 26,9 | 20 | | 19028213631 | ST+4-028A/Tape/T19 | 40 | 28,59 | |
| 35 | 32 | 1" | 33,7 | 25 | 18 | 19035213631 | ST+4-035A/Tape/T19 | 32 | 32,56 | |
| 42 | 40 | 1+1/4" | 42,4 | 32 | 19 | 19042213631 | ST+4-042A/Tape/T19 | 30 | 36,37 | |
| | | 1+1/2" | 48,3 | 40 | 19,5 | 19048213631 | ST+4-048A/Tape/T19 | 22 | 43,64 | |
| 54 | 50 | | 54 | | 20,5 | 19054213631 | ST+4-054A/Tape/T19 | 22 | 48,92 | |
| | | 2" | 60,3 | 50 | 21 | 19060213631 | ST+4-060A/Tape/T19 | 16 | 54,41 | |
| 64 | | | 63,5 | | 21 | 19064213631 | ST+4-064A/Tape/T19 | 16 | 58,54 | |
| 70 | | | 70 | | 21,5 | 19070213631 | ST+4-070A/Tape/T19 | 14 | 61,61 | |
| 76,1 | 65 | 2+1/2" | 76,1 | 65 | 22 | 19076213631 | ST+4-076A/Tape/T19 | 10 | 66,31 | |
| 88,9 | 80 | 3" | 88,9 | 80 | 22,5 | 19089213631 | ST+4-089A/Tape/T19 | 10 | 73,34 | |

ST/SK PLUS-5

| KUPFERROHR CU | | | EISENROHR FE | | | | | | | |
|---------------------|---------------------|--------|---------------------|---------------------|--------------------------|-----------------|--------------------|------------|---------|--|
| Außen-ø ▼ (mm) ▼ | Nennweite ▼ DN ▼ | Zoll ▼ | Außen-ø ▼ (mm) ▼ | Nennweite ▼ DN ▼ | Mittl. Dicke ▼ (mm) ▼ | Artikelnummer ▼ | Bestellnummer ▼ | m/karton ▼ | EUR/m ▼ | |
| 18 | 15 | 3/8" | 17,2 | 10 | 25 | 25015213631 | ST+5-015A/Tape/T25 | 32 | 27,40 | |
| 18 | 15 | 3/8" | 17,2 | 10 | 25 | 25018213631 | ST+5-018A/Tape/T25 | 32 | 30,53 | |
| 22 | 20 | 1/2" | 21,3 | 15 | 25 | 25022213631 | ST+5-022A/Tape/T25 | 32 | 32,18 | |
| 28 | 25 | 3/4" | 26,9 | 20 | 25 | 25028213631 | ST+5-028A/Tape/T25 | 24 | 37,08 | |
| 35 | 32 | 1" | 33,7 | 25 | 27 | 25035213631 | ST+5-035A/Tape/T25 | 22 | 40,39 | |
| 42 | 40 | 1+1/4" | 42,4 | 32 | 27 | 25042213631 | ST+5-042A/Tape/T25 | 28 | 49,77 | |
| | | 1+1/2" | 48,3 | 40 | 27,5 | 25048213631 | ST+5-048A/Tape/T25 | 12 | 56,88 | |
| 54 | 50 | | 54 | | 28,5 | 25054213631 | ST+5-054A/Tape/T25 | 12 | 64,65 | |
| | | 2" | 60,3 | 50 | 29 | 25060213631 | ST+5-060A/Tape/T25 | 12 | 70,04 | |
| 64 | | | 63,5 | | 29 | 25064213631 | ST+5-064A/Tape/T25 | 10 | 75,11 | |
| 70 | | | 70 | | 29,5 | 25070213631 | ST+5-070A/Tape/T25 | 10 | 81,38 | |
| 76,1 | 65 | 2+1/2" | 76,1 | 65 | 30 | 25076213631 | ST+5-076A/Tape/T25 | 10 | 82,41 | |
| 88,9 | 80 | 3" | 88,9 | 80 | 30,5 | 25089213631 | ST+5-089A/Tape/T25 | 8 | 91,22 | |

Die Längentoleranzen der selbstklebenden Schläuche haben ihre Ursache darin, dass die Klebeschicht vor der Schutzfolie aufgetragen werden muss. Die Isolierschläuche können deshalb zunächst kürzer sein, als in der Längentoleranz angegeben (nicht mehr als 10 cm). Sobald die Schutzfolie von der Klebeschicht abgezogen wird, nimmt der Isolierschlauch seine ursprüngliche Länge innerhalb der Toleranz wieder an.

Neu:
jetzt auch
in nominaler
Dämmdicke



K-FLEX® ST PLUS ▶ SCHLÄUCHE NOMINAL

K-FLEX® ST PLUS ▶ SCHLÄUCHE 2 M NOMINAL

TYP 9

KUPFERROHR CU

EISENROHR FE

| Außen-ø ▼ (mm) ▼ | Nennweite ▼ DN ▼ | ▼ Zoll ▼ | Außen-ø ▼ (mm) ▼ | Nennweite ▼ DN ▼ | ▼ Typ ▼ | ▼ Artikelnummer ▼ | ▼ Bestellnummer ▼ | ▼ m/karton ▼ | ▼ EUR/m ▼ |
|---------------------|---------------------|----------|---------------------|---------------------|---------|-------------------|-------------------|--------------|-----------|
| 6 | 4 | | | | 9 | 09006215531 | ST+1-006/T9 | 352 | 4,41 |
| 8 | 6 | | | | 9 | 09008215531 | ST+1-008/T9 | 300 | 4,50 |
| 10 | 8 | 1/8" | 10,2 | 6 | 9 | 09010215531 | ST+1-010/T9 | 266 | 4,74 |
| 12 | 10 | | | | 9 | 09012215531 | ST+1-012/T9 | 234 | 5,04 |
| 15 | 10 | 1/4" | 13,5 | 8 | 9 | 09015215531 | ST+1-015/T9 | 192 | 5,28 |
| 18 | 15 | 3/8" | 17,2 | 10 | 9 | 09018215531 | ST+1-018/T9 | 166 | 5,64 |
| 22 | 20 | 1/2" | 21,3 | 15 | 9 | 09022215531 | ST+1-022/T9 | 132 | 6,27 |
| | | | | | 9 | 09025215531 | ST+1-025/T9 | 108 | 6,69 |
| 28 | 25 | 3/4" | 26,9 | 20 | 9 | 09028215531 | ST+1-028/T9 | 96 | 7,02 |
| 30 | 25 | | 30 | | 9 | 09030215531 | ST+1-030/T9 | 96 | 7,40 |
| 35 | 32 | 1" | 33,7 | 25 | 9 | 09035215531 | ST+1-035/T9 | 70 | 7,89 |
| | | | | | 9 | 09038215531 | ST+1-038/T9 | 70 | 8,30 |
| 42 | 40 | 1+1/4" | 42,4 | 32 | 9 | 09042215531 | ST+1-042/T9 | 60 | 9,01 |
| | | | | | 9 | 09045215531 | ST+1-045/T9 | 56 | 9,78 |
| | | 1+1/2" | 48,3 | 40 | 9 | 09048215531 | ST+1-048/T9 | 50 | 10,44 |
| 54 | 50 | | 54 | | 9 | 09054215531 | ST+1-054/T9 | 40 | 12,23 |
| | | | | | 9 | 09057215531 | ST+1-057/T9 | 40 | 13,60 |
| | | 2" | 60,3 | 50 | 9 | 09060215531 | ST+1-060/T9 | 36 | 15,26 |
| 64 | | | 63,5 | | 9 | 09064215531 | ST+1-064/T9 | 32 | 16,96 |
| 70 | | | 70 | | 9 | 09070215531 | ST+1-070/T9 | 32 | 18,64 |
| 76,1 | 65 | 2+1/2" | 76,1 | 65 | 9 | 09076215531 | ST+1-076/T9 | 24 | 20,39 |
| 80 | | | | | 9 | 09080215531 | ST+1-080/T9 | 24 | 22,35 |
| 88,9 | 80 | 3" | 88,9 | 80 | 9 | 09089215531 | ST+1-089/T9 | 20 | 24,63 |
| | | 3+1/2" | 101,6 | | 9 | 09102215531 | ST+1-102/T9 | 16 | 34,11 |
| 108 | 100 | | 108 | | 9 | 09108215531 | ST+1-108/T9 | 16 | 37,27 |
| 114 | 100 | 4" | 114,3 | 100 | 9 | 09114215531 | ST+1-114/T9 | 16 | 40,06 |

Toleranzen: siehe Informationsseiten am Anfang dieser Preisliste.

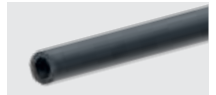
K-FLEX® ST PLUS ▶ SCHLÄUCHE 2 M NOMINAL
TYP 13
KUPFERROHR CU
EISENROHR FE

| Außen-ø ▼ (mm) ▼ | Nennweite ▼ DN ▼ | ▼ Zoll ▼ | Außen-ø ▼ (mm) ▼ | Nennweite ▼ DN ▼ | ▼ Typ ▼ | ▼ Artikelnummer ▼ | ▼ Bestellnummer ▼ | ▼ m/karton ▼ | ▼ EUR/m ▼ |
|---------------------|---------------------|----------|---------------------|---------------------|---------|-------------------|-------------------|--------------|-----------|
| 6 | 4 | | | | 13 | 13006215531 | ST+2-006/T13 | 200 | 5,82 |
| 8 | 6 | | | | 13 | 13008215531 | ST+2-008/T13 | 200 | 6,23 |
| 10 | 8 | 1/8" | 10,2 | 6 | 13 | 13010215531 | ST+2-010/T13 | 172 | 6,69 |
| 12 | 10 | | | | 13 | 13012215531 | ST+2-012/T13 | 162 | 7,12 |
| 15 | 10 | 1/4" | 13,5 | 8 | 13 | 13015215531 | ST+2-015/T13 | 136 | 7,98 |
| 18 | 15 | 3/8" | 17,2 | 10 | 13 | 13018215531 | ST+2-018/T13 | 118 | 8,68 |
| 22 | 20 | 1/2" | 21,3 | 15 | 13 | 13022215531 | ST+2-022/T13 | 96 | 9,41 |
| | | | | | 13 | 13025215531 | ST+2-025/T13 | 80 | 9,73 |
| 28 | 25 | 3/4" | 26,9 | 20 | 13 | 13028215531 | ST+2-028/T13 | 78 | 10,20 |
| 30 | 25 | | 30 | | 13 | 13030215531 | ST+2-030/T13 | 72 | 11,14 |
| 35 | 32 | 1" | 33,7 | 25 | 13 | 13035215531 | ST+2-035/T13 | 60 | 12,35 |
| 42 | 40 | 1+1/4" | 42,4 | 32 | 13 | 13042215531 | ST+2-042/T13 | 40 | 13,84 |
| | | 1+1/2" | 48,3 | 40 | 13 | 13048215531 | ST+2-048/T13 | 40 | 16,66 |
| 54 | 50 | | 54 | | 13 | 13054215531 | ST+2-054/T13 | 32 | 19,99 |
| | | | | | 13 | 13057215531 | ST+2-057/T13 | 32 | 21,31 |
| | | 2" | 60,3 | 50 | 13 | 13060215531 | ST+2-060/T13 | 32 | 21,94 |
| 64 | | | 63,5 | | 13 | 13064215531 | ST+2-064/T13 | 28 | 22,77 |
| 70 | | | 70 | | 13 | 13070215531 | ST+2-070/T13 | 28 | 25,78 |
| 76,1 | 65 | 2+1/2" | 76,1 | 65 | 13 | 13076215531 | ST+2-076/T13 | 28 | 27,58 |
| 80 | | | | | 13 | 13080215531 | ST+2-080/T13 | 24 | 30,27 |
| 88,9 | 80 | 3" | 88,9 | 80 | 13 | 13089215531 | ST+2-089/T13 | 20 | 32,90 |
| | | 3+1/2" | 101,6 | | 13 | 13102215531 | ST+2-102/T13 | 16 | 43,22 |
| 108 | 100 | | 108 | | 13 | 13108215531 | ST+2-108/T13 | 16 | 47,08 |
| 114 | 100 | 4" | 114,3 | 100 | 13 | 13114215531 | ST+2-114/T13 | 16 | 51,51 |
| | | | 125 | | 13 | 13125215531 | ST+2-125/T13 | 12 | 63,95 |
| 133 | 125 | | 133 | | 13 | 13133215531 | ST+2-133/T13 | 12 | 66,54 |
| | | 5" | 139,7 | 125 | 13 | 13140215531 | ST+2-140/T13 | 8 | 68,54 |
| 159 | 150 | | 160 | | 13 | 13160215531 | ST+2-160/T13 | 8 | 80,11 |

Toleranzen: siehe Informationsseiten am Anfang dieser Preisliste.

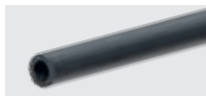

K-FLEX® ST PLUS ▶ SCHLÄUCHE NOMINAL

K-FLEX® ST PLUS ▶ SCHLÄUCHE 2 M NOMINAL

TYP 19

| KUPFERROHR CU | | EISENROHR FE | | | | | | | |
|---------------------|---------------------|--------------|---------------------|---------------------|-------|-----------------|-----------------|------------|---------|
| Außen-ø ▼ (mm) ▼ | Nennweite ▼ DN ▼ | Zoll ▼ | Außen-ø ▼ (mm) ▼ | Nennweite ▼ DN ▼ | Typ ▼ | Artikelnummer ▼ | Bestellnummer ▼ | m/karton ▼ | EUR/m ▼ |
| 10 | 8 | 1/8" | 10,2 | 6 | 19 | 19010215531 | ST+4-010/T19 | 98 | 11,57 |
| 12 | 10 | | | | 19 | 19012215531 | ST+4-012/T19 | 88 | 12,23 |
| 15 | 10 | 1/4" | 13,5 | 8 | 19 | 19015215531 | ST+4-015/T19 | 78 | 14,72 |
| 18 | 15 | 3/8" | 17,2 | 10 | 19 | 19018215531 | ST+4-018/T19 | 72 | 15,21 |
| 22 | 20 | 1/2" | 21,3 | 15 | 19 | 19022215531 | ST+4-022/T19 | 64 | 17,32 |
| | | | | | 19 | 19025215531 | ST+4-025/T19 | 50 | 20,31 |
| 28 | 25 | 3/4" | 26,9 | 20 | 19 | 19028215531 | ST+4-028/T19 | 48 | 20,74 |
| 30 | 25 | | 30 | | 19 | 19030215531 | ST+4-030/T19 | 40 | 21,34 |
| 35 | 32 | 1" | 33,7 | 25 | 19 | 19035215531 | ST+4-035/T19 | 40 | 24,00 |
| 42 | 40 | 1+1/4" | 42,4 | 32 | 19 | 19042215531 | ST+4-042/T19 | 32 | 27,09 |
| | | | | | 19 | 19045215531 | ST+4-045/T19 | 28 | 30,07 |
| | | 1+1/2" | 48,3 | 40 | 19 | 19048215531 | ST+4-048/T19 | 24 | 33,04 |
| 54 | 50 | | 54 | | 19 | 19054215531 | ST+4-054/T19 | 24 | 37,35 |
| | | | | | 19 | 19057215531 | ST+4-057/T19 | 20 | 40,80 |
| | | 2" | 60,3 | 50 | 19 | 19060215531 | ST+4-060/T19 | 20 | 41,79 |
| 64 | | | 63,5 | | 19 | 19064215531 | ST+4-064/T19 | 18 | 44,47 |
| 70 | | | 70 | | 19 | 19070215531 | ST+4-070/T19 | 16 | 47,54 |
| 76,1 | 65 | 2+1/2" | 76,1 | 65 | 19 | 19076215531 | ST+4-076/T19 | 16 | 51,45 |
| 80 | | | | | 19 | 19080215531 | ST+4-080/T19 | 16 | 55,06 |
| 88,9 | 80 | 3" | 88,9 | 80 | 19 | 19089215531 | ST+4-089/T19 | 12 | 57,03 |
| 108 | 100 | | 108 | | 19 | 15108215531 | ST+3-108/T19 | 12 | 69,27 |
| 114 | 100 | 4" | 114,3 | 100 | 19 | 15114215531 | ST+3-114/T19 | 12 | 73,61 |
| | | | 125 | | 19 | 15125215531 | ST+3-125/T19 | 12 | 83,85 |
| 133 | 125 | | 133 | | 19 | 15133215531 | ST+3-133/T19 | 8 | 87,20 |
| | | 5" | 139,7 | 125 | 19 | 15140215531 | ST+3-140/T19 | 8 | 91,76 |
| 159 | 150 | | 160 | | 19 | 15160215531 | ST+3-160/T19 | 6 | 105,64 |

TYP 25

| KUPFERROHR CU | | EISENROHR FE | | | | | | | |
|---------------------|---------------------|--------------|---------------------|---------------------|-------|-----------------|-----------------|------------|---------|
| Außen-ø ▼ (mm) ▼ | Nennweite ▼ DN ▼ | Zoll ▼ | Außen-ø ▼ (mm) ▼ | Nennweite ▼ DN ▼ | Typ ▼ | Artikelnummer ▼ | Bestellnummer ▼ | m/karton ▼ | EUR/m ▼ |
| 18 | 15 | 3/8" | 17,2 | 10 | 25 | 25018215531 | ST+5-018/T25 | 50 | 22,35 |
| 22 | 20 | 1/2" | 21,3 | 15 | 25 | 25022215531 | ST+5-022/T25 | 42 | 23,73 |
| 28 | 25 | 3/4" | 26,9 | 20 | 25 | 25028215531 | ST+5-028/T25 | 40 | 27,75 |
| 35 | 32 | 1" | 33,7 | 25 | 25 | 25035215531 | ST+5-035/T25 | 24 | 30,47 |
| 42 | 40 | 1+1/4" | 42,4 | 32 | 25 | 25042215531 | ST+5-042/T25 | 22 | 38,21 |
| | | 1+1/2" | 48,3 | 40 | 25 | 25048215531 | ST+5-048/T25 | 18 | 44,62 |
| 54 | 50 | | 54 | | 25 | 25054215531 | ST+5-054/T25 | 16 | 50,44 |
| | | 2" | 60,3 | 50 | 25 | 25060215531 | ST+5-060/T25 | 12 | 54,75 |
| 64 | | | 63,5 | | 25 | 25064215531 | ST+5-064/T25 | 12 | 57,79 |
| 70 | | | 70 | | 25 | 25070215531 | ST+5-070/T25 | 12 | 60,83 |
| 76,1 | 65 | 2+1/2" | 76,1 | 65 | 25 | 25076215531 | ST+5-076/T25 | 10 | 64,79 |
| 88,9 | 80 | 3" | 88,9 | 80 | 25 | 25089215531 | ST+5-089/T25 | 8 | 71,88 |
| | | 3+1/2" | 101,6 | | 25 | 19102215531 | ST+4-102/T25 | 10 | 74,48 |
| 108 | 100 | | 108 | | 25 | 19108215531 | ST+4-108/T25 | 10 | 78,79 |
| 114 | 100 | 4" | 114,3 | 100 | 25 | 19114215531 | ST+4-114/T25 | 10 | 83,08 |
| | | 5" | 139,7 | 125 | 25 | 19140215531 | ST+4-140/T25 | 6 | 101,68 |
| 159 | 150 | | 160 | | 25 | 19160215531 | ST+4-160/T25 | 6 | 116,56 |

Toleranzen: siehe Informationsseiten am Anfang dieser Preisliste.

K-FLEX® ST PLUS

02

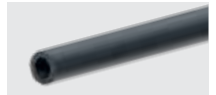

K-FLEX® ST PLUS ▶ SCHLÄUCHE 2 M NOMINAL
TYP 32

| KUPFERROHR CU | | EISENROHR FE | | | | | | | |
|---------------------|---------------------|--------------|---------------------|---------------------|---------|-------------------|-------------------|--------------|-----------|
| Außen-ø ▼ (mm) ▼ | Nennweite ▼ DN ▼ | ▼ Zoll ▼ | Außen-ø ▼ (mm) ▼ | Nennweite ▼ DN ▼ | ▼ Typ ▼ | ▼ Artikelnummer ▼ | ▼ Bestellnummer ▼ | ▼ m/karton ▼ | ▼ EUR/m ▼ |
| 12 | 10 | | | | 32 | 32012215531 | ST+6-012/T32 | 40 | 28,48 |
| 15 | 10 | 1/4" | 13,5 | 8 | 32 | 32015215531 | ST+6-015/T32 | 32 | 29,71 |
| 18 | 15 | 3/8" | 17,2 | 10 | 32 | 32018215531 | ST+6-018/T32 | 32 | 30,59 |
| 22 | 20 | 1/2" | 21,3 | 15 | 32 | 32022215531 | ST+6-022/T32 | 32 | 32,51 |
| 28 | 25 | 3/4" | 26,9 | 20 | 32 | 32028215531 | ST+6-028/T32 | 24 | 36,01 |
| 35 | 32 | 1" | 33,7 | 25 | 32 | 32035215531 | ST+6-035/T32 | 22 | 41,85 |
| 42 | 40 | 1+1/4" | 42,4 | 32 | 32 | 32042215531 | ST+6-042/T32 | 16 | 52,09 |
| | | 1+1/2" | 48,3 | 40 | 32 | 32048215531 | ST+6-048/T32 | 12 | 56,49 |
| 54 | 50 | | 54 | | 32 | 32054215531 | ST+6-054/T32 | 12 | 65,28 |
| | | | | | 32 | 32057215531 | ST+6-057/T32 | 12 | 68,13 |
| | | 2" | 60,3 | 50 | 32 | 32060215531 | ST+6-060/T32 | 10 | 70,41 |
| 64 | | | 63,5 | | 32 | 32064215531 | ST+6-064/T32 | 10 | 73,80 |
| 70 | | | 70 | | 32 | 32070215531 | ST+6-070/T32 | 8 | 79,79 |
| 76,1 | 65 | 2+1/2" | 76,1 | 65 | 32 | 32076215531 | ST+6-076/T32 | 8 | 83,92 |
| 88,9 | 80 | 3" | 88,9 | 80 | 32 | 32089215531 | ST+6-089/T32 | 6 | 92,90 |
| 108 | 100 | | 108 | | 32 | 25108215531 | ST+5-108/T32 | 6 | 99,28 |
| 114 | 100 | 4" | 114,3 | 100 | 32 | 25114215531 | ST+5-114/T32 | 6 | 104,73 |
| | | 5" | 139,7 | 125 | 32 | 25140215531 | ST+5-140/T32 | 4 | 128,15 |

TYP 40

| KUPFERROHR CU | | EISENROHR FE | | | | | | | |
|---------------------|---------------------|--------------|---------------------|---------------------|---------|-------------------|-------------------|--------------|-----------|
| Außen-ø ▼ (mm) ▼ | Nennweite ▼ DN ▼ | ▼ Zoll ▼ | Außen-ø ▼ (mm) ▼ | Nennweite ▼ DN ▼ | ▼ Typ ▼ | ▼ Artikelnummer ▼ | ▼ Bestellnummer ▼ | ▼ m/karton ▼ | ▼ EUR/m ▼ |
| | | 3+1/2" | 101,6 | | 40 | 32102215531 | ST+6-102/T40 | 4 | 107,16 |
| 108 | 100 | | 108 | | 40 | 32108215531 | ST+6-108/T40 | 4 | 126,19 |
| 114 | 100 | 4" | 114,3 | 100 | 40 | 32114215531 | ST+6-114/T40 | 4 | 135,81 |
| 133 | 125 | | 133 | | 40 | 32133215531 | ST+6-133/T40 | 2 | 158,72 |
| | | 5" | 139,7 | 125 | 40 | 32140215531 | ST+6-140/T40 | 2 | 168,43 |
| 159 | 150 | | 160 | | 40 | 32160215531 | ST+6-160/T40 | 2 | 196,46 |

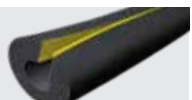
Toleranzen: siehe Informationsseiten am Anfang dieser Preisliste.



K-FLEX® ST PLUS ▶ SCHLÄUCHE SELBSTKLEBEND NOMINAL

K-FLEX® ST/SK PLUS ▶ SCHLÄUCHE 2 M NOMINAL, SELBSTKLEBEND

TYP 9

| KUPFERROHR CU | | | EISENROHR FE | | | Typ | Artikelnummer | Bestellnummer | m/karton | EUR/m |
|---------------|--------------|--------|--------------|--------------|---|-------------|---------------|---------------|----------|-------|
| Außen-ø (mm) | Nennweite DN | Zoll | Außen-ø (mm) | Nennweite DN | | | | | | |
| 15 | 10 | 1/4" | 13,5 | 8 | 9 | 09015215631 | ST+1-015A/T9 | 192 | 7,08 | |
| 18 | 15 | 3/8" | 17,2 | 10 | 9 | 09018215631 | ST+1-018A/T9 | 166 | 7,52 | |
| 22 | 20 | 1/2" | 21,3 | 15 | 9 | 09022215631 | ST+1-022A/T9 | 132 | 8,16 | |
| 28 | 25 | 3/4" | 26,9 | 20 | 9 | 09028215631 | ST+1-028A/T9 | 96 | 9,01 | |
| 35 | 32 | 1" | 33,7 | 25 | 9 | 09035215631 | ST+1-035A/T9 | 70 | 9,90 | |
| 42 | 40 | 1+1/4" | 42,4 | 32 | 9 | 09042215631 | ST+1-042A/T9 | 60 | 11,11 | |
| | | 1+1/2" | 48,3 | 40 | 9 | 09048215631 | ST+1-048A/T9 | 50 | 12,62 | |
| 54 | 50 | | 54 | | 9 | 09054215631 | ST+1-054A/T9 | 40 | 14,41 | |
| | | 2" | 60,3 | 50 | 9 | 09060215631 | ST+1-060A/T9 | 36 | 17,55 | |
| 76,1 | 65 | 2+1/2" | 76,1 | 65 | 9 | 09076215631 | ST+1-076A/T9 | 24 | 22,95 | |
| 88,9 | 80 | 3" | 88,9 | 80 | 9 | 09089215631 | ST+1-089A/T9 | 20 | 27,43 | |

TYP 13

| KUPFERROHR CU | | | EISENROHR FE | | | Typ | Artikelnummer | Bestellnummer | m/karton | EUR/m |
|---------------|--------------|--------|--------------|--------------|----|-------------|---------------|---------------|----------|-------|
| Außen-ø (mm) | Nennweite DN | Zoll | Außen-ø (mm) | Nennweite DN | | | | | | |
| 15 | 10 | 1/4" | 13,5 | 8 | 13 | 13015215631 | ST+2-015A/T13 | 136 | 10,35 | |
| 18 | 15 | 3/8" | 17,2 | 10 | 13 | 13018215631 | ST+2-018A/T13 | 118 | 11,06 | |
| 22 | 20 | 1/2" | 21,3 | 15 | 13 | 13022215631 | ST+2-022A/T13 | 96 | 11,80 | |
| 28 | 25 | 3/4" | 26,9 | 20 | 13 | 13028215631 | ST+2-028A/T13 | 78 | 12,67 | |
| 35 | 32 | 1" | 33,7 | 25 | 13 | 13035215631 | ST+2-035A/T13 | 60 | 14,87 | |
| 42 | 40 | 1+1/4" | 42,4 | 32 | 13 | 13042215631 | ST+2-042A/T13 | 40 | 16,44 | |
| | | 1+1/2" | 48,3 | 40 | 13 | 13048215631 | ST+2-048A/T13 | 40 | 19,32 | |
| 54 | 50 | | 54 | | 13 | 13054215631 | ST+2-054A/T13 | 32 | 22,67 | |
| | | 2" | 60,3 | 50 | 13 | 13060215631 | ST+2-060A/T13 | 32 | 24,76 | |
| 76,1 | 65 | 2+1/2" | 76,1 | 65 | 13 | 13076215631 | ST+2-076A/T13 | 28 | 30,66 | |
| 88,9 | 80 | 3" | 88,9 | 80 | 13 | 13089215631 | ST+2-089A/T13 | 20 | 36,24 | |

TYP 19

| KUPFERROHR CU | | | EISENROHR FE | | | Typ | Artikelnummer | Bestellnummer | m/karton | EUR/m |
|---------------|--------------|--------|--------------|--------------|----|-------------|---------------|---------------|----------|-------|
| Außen-ø (mm) | Nennweite DN | Zoll | Außen-ø (mm) | Nennweite DN | | | | | | |
| 15 | 10 | 1/4" | 13,5 | 8 | 19 | 19015215631 | ST+4-015A/T19 | 78 | 17,68 | |
| 18 | 15 | 3/8" | 17,2 | 10 | 19 | 19018215631 | ST+4-018A/T19 | 72 | 18,28 | |
| 22 | 20 | 1/2" | 21,3 | 15 | 19 | 19022215631 | ST+4-022A/T19 | 64 | 20,34 | |
| 28 | 25 | 3/4" | 26,9 | 20 | 19 | 19028215631 | ST+4-028A/T19 | 48 | 23,82 | |
| 35 | 32 | 1" | 33,7 | 25 | 19 | 19035215631 | ST+4-035A/T19 | 40 | 27,13 | |
| 42 | 40 | 1+1/4" | 42,4 | 32 | 19 | 19042215631 | ST+4-042A/T19 | 32 | 30,31 | |
| | | 1+1/2" | 48,3 | 40 | 19 | 19048215631 | ST+4-048A/T19 | 24 | 36,37 | |
| 54 | 50 | | 54 | | 19 | 19054215631 | ST+4-054A/T19 | 24 | 40,77 | |
| | | 2" | 60,3 | 50 | 19 | 19060215631 | ST+4-060A/T19 | 20 | 45,33 | |
| 76,1 | 65 | 2+1/2" | 76,1 | 65 | 19 | 19076215631 | ST+4-076A/T19 | 16 | 55,25 | |
| 88,9 | 80 | 3" | 88,9 | 80 | 19 | 19089215631 | ST+4-089A/T19 | 12 | 61,13 | |

TYP 25

| KUPFERROHR CU | | | EISENROHR FE | | | Typ | Artikelnummer | Bestellnummer | m/karton | EUR/m |
|---------------|--------------|--------|--------------|--------------|----|-------------|---------------|---------------|-------------|-------|
| Außen-ø (mm) | Nennweite DN | Zoll | Außen-ø (mm) | Nennweite DN | | | | | | |
| 15 | 10 | 1/4" | 13,5 | 8 | 25 | 25015215631 | ST+5-015A/T25 | 52 | 22,82 | |
| 18 | 15 | 3/8" | 17,2 | 10 | 25 | 25018215631 | ST+5-018A/T25 | 50 | 25,44 | |
| 22 | 20 | 1/2" | 21,3 | 15 | 25 | 25022215631 | ST+5-022A/T25 | 42 | 26,82 | |
| 28 | 25 | 3/4" | 26,9 | 20 | 25 | 25028215631 | ST+5-028A/T25 | 40 | 30,90 | |
| 35 | 32 | 1" | 33,7 | 25 | 25 | 25035215631 | ST+5-035A/T25 | 24 | 33,66 | |
| 42 | 40 | 1+1/4" | 42,4 | 32 | 25 | 25042215631 | ST+5-042A/T25 | 22 | 41,45 | |
| | | 1+1/2" | 48,3 | 40 | 25 | 25048215631 | ST+5-048A/T25 | 22 | 47,40 | |
| 54 | 50 | | 54 | | 25 | 25054215631 | ST+5-054A/T25 | 16 | 53,87 | |
| | | 2" | 60,3 | 50 | 25 | 25060215631 | ST+5-060A/T25 | 12 | 58,36 | |
| 64 | | | 63,5 | | 25 | 25064215631 | ST+5-064A/T25 | 12 | 62,61 | |
| | | | | | 25 | 25070215631 | - | | Auf Anfrage | |
| 76,1 | 65 | 2+1/2" | 76,1 | 65 | 25 | 25076215631 | ST+5-076A/T25 | 10 | 68,67 | |
| 88,9 | 80 | 3" | 88,9 | 80 | 25 | 25089215631 | ST+5-089A/T25 | 8 | 76,01 | |

Die Längentoleranzen der selbstklebenden Schläuche haben ihre Ursache darin, dass die Klebeschicht vor der Schutzfolie aufgetragen werden muss. Die Isolierschläuche können deshalb zunächst kürzer sein, als in der Längentoleranz angegeben (nicht mehr als 10 cm). Sobald die Schutzfolie von der Klebeschicht abgezogen wird, nimmt der Isolierschlauch seine ursprüngliche Länge innerhalb der Toleranz wieder an.

K-FLEX® ST/SK PLUS ▶ SCHLÄUCHE 2 M NOMINAL, SELBSTKLEBEND MIT TAPE

| TYP 9 | | | | | | | | | |
|---------------------|---------------------|----------|---------------------|---------------------|---------|-------------------|-------------------|--------------|-----------|
| KUPFERROHR CU | | | EISENROHR FE | | | | | | |
| Außen-ø ▼ (mm) ▼ | Nennweite ▼ DN ▼ | ▼ Zoll ▼ | Außen-ø ▼ (mm) ▼ | Nennweite ▼ DN ▼ | ▼ Typ ▼ | ▼ Artikelnummer ▼ | ▼ Bestellnummer ▼ | ▼ m/karton ▼ | ▼ EUR/m ▼ |
| 15 | 10 | 1/4" | 13,5 | 8 | 9 | 09015213631 | ST+1-015A/Tape/T9 | 150 | 8,50 |
| 18 | 15 | 3/8" | 17,2 | 10 | 9 | 09018213631 | ST+1-018A/Tape/T9 | 120 | 9,03 |
| 22 | 20 | 1/2" | 21,3 | 15 | 9 | 09022213631 | ST+1-022A/Tape/T9 | 100 | 9,81 |
| 28 | 25 | 3/4" | 26,9 | 20 | 9 | 09028213631 | ST+1-028A/Tape/T9 | 90 | 10,82 |
| 35 | 32 | 1" | 33,7 | 25 | 9 | 09035213631 | ST+1-035A/Tape/T9 | 70 | 11,88 |
| 42 | 40 | 1+1/4" | 42,4 | 32 | 9 | 09042213631 | ST+1-042A/Tape/T9 | 48 | 13,33 |
| | | 1+1/2" | 48,3 | 40 | 9 | 09048213631 | ST+1-048A/Tape/T9 | 38 | 15,14 |
| 54 | 50 | | 54 | | 9 | 09054213631 | ST+1-054A/Tape/T9 | 34 | 17,29 |
| | | 2" | 60,3 | 50 | 9 | 09060213631 | ST+1-060A/Tape/T9 | 30 | 21,04 |
| 76,1 | 65 | 2+1/2" | 76,1 | 65 | 9 | 09076213631 | ST+1-076A/Tape/T9 | 24 | 27,53 |
| 88,9 | 80 | 3" | 88,9 | 80 | 9 | 09089213631 | ST+1-089A/Tape/T9 | 20 | 32,90 |

| TYP 13 | | | | | | | | | |
|---------------------|---------------------|----------|---------------------|---------------------|---------|-------------------|--------------------|--------------|-----------|
| KUPFERROHR CU | | | EISENROHR FE | | | | | | |
| Außen-ø ▼ (mm) ▼ | Nennweite ▼ DN ▼ | ▼ Zoll ▼ | Außen-ø ▼ (mm) ▼ | Nennweite ▼ DN ▼ | ▼ Typ ▼ | ▼ Artikelnummer ▼ | ▼ Bestellnummer ▼ | ▼ m/karton ▼ | ▼ EUR/m ▼ |
| 15 | 10 | 1/4" | 13,5 | 8 | 13 | 13015213631 | ST+2-015A/Tape/T13 | 112 | 12,42 |
| 18 | 15 | 3/8" | 17,2 | 10 | 13 | 13018213631 | ST+2-018A/Tape/T13 | 100 | 13,27 |
| 22 | 20 | 1/2" | 21,3 | 15 | 13 | 13022213631 | ST+2-022A/Tape/T13 | 84 | 14,17 |
| 28 | 25 | 3/4" | 26,9 | 20 | 13 | 13028213631 | ST+2-028A/Tape/T13 | 76 | 15,21 |
| 35 | 32 | 1" | 33,7 | 25 | 13 | 13035213631 | ST+2-035A/Tape/T13 | 60 | 17,84 |
| 42 | 40 | 1+1/4" | 42,4 | 32 | 13 | 13042213631 | ST+2-042A/Tape/T13 | 38 | 19,73 |
| | | 1+1/2" | 48,3 | 40 | 13 | 13048213631 | ST+2-048A/Tape/T13 | 36 | 23,19 |
| 54 | 50 | | 54 | | 13 | 13054213631 | ST+2-054A/Tape/T13 | 30 | 27,18 |
| | | 2" | 60,3 | 50 | 13 | 13060213631 | ST+2-060A/Tape/T13 | 28 | 29,71 |
| 76,1 | 65 | 2+1/2" | 76,1 | 65 | 13 | 13076213631 | ST+2-076A/Tape/T13 | 20 | 36,78 |
| 88,9 | 80 | 3" | 88,9 | 80 | 13 | 13089213631 | ST+2-089A/Tape/T13 | 18 | 43,48 |

| TYP 19 | | | | | | | | | |
|---------------------|---------------------|----------|---------------------|---------------------|---------|-------------------|--------------------|--------------|-----------|
| KUPFERROHR CU | | | EISENROHR FE | | | | | | |
| Außen-ø ▼ (mm) ▼ | Nennweite ▼ DN ▼ | ▼ Zoll ▼ | Außen-ø ▼ (mm) ▼ | Nennweite ▼ DN ▼ | ▼ Typ ▼ | ▼ Artikelnummer ▼ | ▼ Bestellnummer ▼ | ▼ m/karton ▼ | ▼ EUR/m ▼ |
| 15 | 10 | 1/4" | 13,5 | 8 | 19 | 19015213631 | ST+4-015A/Tape/T19 | 60 | 21,22 |
| 18 | 15 | 3/8" | 17,2 | 10 | 19 | 19018213631 | ST+4-018A/Tape/T19 | 60 | 21,93 |
| 22 | 20 | 1/2" | 21,3 | 15 | 19 | 19022213631 | ST+4-022A/Tape/T19 | 50 | 24,42 |
| 28 | 25 | 3/4" | 26,9 | 20 | 19 | 19028213631 | ST+4-028A/Tape/T19 | 40 | 28,59 |
| 35 | 32 | 1" | 33,7 | 25 | 19 | 19035213631 | ST+4-035A/Tape/T19 | 32 | 32,56 |
| 42 | 40 | 1+1/4" | 42,4 | 32 | 19 | 19042213631 | ST+4-042A/Tape/T19 | 30 | 36,37 |
| | | 1+1/2" | 48,3 | 40 | 19 | 19048213631 | ST+4-048A/Tape/T19 | 22 | 43,64 |
| 54 | 50 | | 54 | | 19 | 19054213631 | ST+4-054A/Tape/T19 | 22 | 48,92 |
| | | 2" | 60,3 | 50 | 19 | 19060213631 | ST+4-060A/Tape/T19 | 16 | 54,41 |
| 76,1 | 65 | 2+1/2" | 76,1 | 65 | 19 | 19076213631 | ST+4-076A/Tape/T19 | 10 | 66,31 |
| 88,9 | 80 | 3" | 88,9 | 80 | 19 | 19089213631 | ST+4-089A/Tape/T19 | 10 | 73,34 |

| TYP 25 | | | | | | | | | |
|---------------------|---------------------|----------|---------------------|---------------------|---------|-------------------|--------------------|--------------|-----------|
| KUPFERROHR CU | | | EISENROHR FE | | | | | | |
| Außen-ø ▼ (mm) ▼ | Nennweite ▼ DN ▼ | ▼ Zoll ▼ | Außen-ø ▼ (mm) ▼ | Nennweite ▼ DN ▼ | ▼ Typ ▼ | ▼ Artikelnummer ▼ | ▼ Bestellnummer ▼ | ▼ m/karton ▼ | ▼ EUR/m ▼ |
| 18 | 15 | 3/8" | 17,2 | 10 | 25 | 25015213631 | ST+5-015A/Tape/T25 | 32 | 27,40 |
| 18 | 15 | 3/8" | 17,2 | 10 | 25 | 25018213631 | ST+5-018A/Tape/T25 | 32 | 30,53 |
| 22 | 20 | 1/2" | 21,3 | 15 | 25 | 25022213631 | ST+5-022A/Tape/T25 | 32 | 32,18 |
| 28 | 25 | 3/4" | 26,9 | 20 | 25 | 25028213631 | ST+5-028A/Tape/T25 | 24 | 37,08 |
| 35 | 32 | 1" | 33,7 | 25 | 25 | 25035213631 | ST+5-035A/Tape/T25 | 22 | 40,39 |
| 42 | 40 | 1+1/4" | 42,4 | 32 | 25 | 25042213631 | ST+5-042A/Tape/T25 | 28 | 49,77 |
| | | 1+1/2" | 48,3 | 40 | 25 | 25048213631 | ST+5-048A/Tape/T25 | 12 | 56,88 |
| 54 | 50 | | 54 | | 25 | 25054213631 | ST+5-054A/Tape/T25 | 12 | 64,65 |
| | | 2" | 60,3 | 50 | 25 | 25060213631 | ST+5-060A/Tape/T25 | 12 | 70,04 |
| 64 | | | 63,5 | | 25 | 25064213631 | ST+5-064A/Tape/T25 | 10 | 75,11 |
| 70 | | | 70 | | 25 | 25070213631 | ST+5-070A/Tape/T25 | 10 | 81,38 |
| 76,1 | 65 | 2+1/2" | 76,1 | 65 | 25 | 25076213631 | ST+5-076A/Tape/T25 | 10 | 82,41 |
| 88,9 | 80 | 3" | 88,9 | 80 | 25 | 25089213631 | ST+5-089A/Tape/T25 | 8 | 91,22 |

Die Längentoleranzen der selbstklebenden Schläuche haben ihre Ursache darin, dass die Klebeschicht vor der Schutzfolie aufgetragen werden muss. Die Isolierschläuche können deshalb zunächst kürzer sein, als in der Längentoleranz angegeben (nicht mehr als 10 cm). Sobald die Schutzfolie von der Klebeschicht abgezogen wird, nimmt der Isolierschlauch seine ursprüngliche Länge innerhalb der Toleranz wieder an.



K-FLEX® ST PLUS ▶ PLATTEN

K-FLEX® ST PLUS ▶ PLATTEN ENDLOS, 1 M BREIT

K-FLEX® ST PLUS PLATTEN, ENDLOS, 1M BREIT, IN KLEINEN KARTONS

| Dämmdicke ▼ (mm) ▼ | Länge ▼ (m) ▼ | Breite ▼ (mm) ▼ | ▼ Artikelnummer ▼ | ▼ Bestellnummer ▼ | ▼ m²/karton ▼ | ▼ EUR/m² ▼ |
|-----------------------|------------------|--------------------|-------------------|-------------------|---------------|------------|
| 10 | 10 | 1000 | 80010210131CM10 | ST+10E | 10 | 135,93 |
| 13 | 8 | 1000 | 80013210131CM8 | ST+13E | 8 | 163,60 |
| 19 | 6 | 1000 | 80019210131CM6 | ST+19E | 6 | 257,07 |
| 25 | 4 | 1000 | 80025210131CM4 | ST+25E | 4 | 277,09 |
| 32 | 3 | 1000 | 80032210131CM3 | ST+32E | 3 | 348,89 |

K-FLEX® ST PLUS PLATTEN, ENDLOS, SELBSTKLEBEND, 1M BREIT, IN KLEINEN KARTONS

| Dämmdicke ▼ (mm) ▼ | Länge ▼ (m) ▼ | Breite ▼ (mm) ▼ | ▼ Artikelnummer ▼ | ▼ Bestellnummer ▼ | ▼ m²/karton ▼ | ▼ EUR/m² ▼ |
|-----------------------|------------------|--------------------|-------------------|-------------------|---------------|------------|
| 10 | 10 | 1000 | 80110210131CM10 | ST+10EA | 10 | 180,30 |
| 13 | 8 | 1000 | 80113210131CM8 | ST+13EA | 8 | 207,96 |
| 19 | 6 | 1000 | 80119210131CM6 | ST+19EA | 6 | 301,48 |
| 25 | 4 | 1000 | 80125210131CM4 | ST+25EA | 4 | 321,52 |
| 32 | 3 | 1000 | 80132210131CM3 | ST+32EA | 3 | 393,32 |

K-FLEX® ST PLUS PLATTEN, ENDLOS, 1M BREIT, IN GROSSEN KARTONS

| Dämmdicke ▼ (mm) ▼ | Länge ▼ (m) ▼ | Breite ▼ (mm) ▼ | ▼ Artikelnummer ▼ | ▼ Bestellnummer ▼ | ▼ m²/karton ▼ | ▼ EUR/m² ▼ |
|-----------------------|------------------|--------------------|-------------------|-------------------|---------------|-------------|
| 6 | | 1000 | 80006210131 | ST+06E/CG | 30 | Auf Anfrage |
| 10 | 20 | 1000 | 80010210131 | ST+10E/CG | 20 | 135,93 |
| 13 | 14 | 1000 | 80013210131 | ST+13E/CG | 14 | 163,60 |
| 19 | 10 | 1000 | 80019210131 | ST+19E/CG | 10 | 257,07 |
| 25 | 8 | 1000 | 80025210131 | ST+25E/CG | 8 | 277,09 |
| 32 | 6 | 1000 | 80032210131 | ST+32E/CG | 6 | 348,89 |
| 50 | 4 | 1000 | 80050210131 | ST+50E/CG | 4 | 442,61 |

K-FLEX® ST PLUS PLATTEN, SELBSTKLEBEND, ENDLOS, 1M BREIT, IN GROSSEN KARTONS

| Dämmdicke ▼ (mm) ▼ | Länge ▼ (m) ▼ | Breite ▼ (mm) ▼ | ▼ Artikelnummer ▼ | ▼ Bestellnummer ▼ | ▼ m²/karton ▼ | ▼ EUR/m² ▼ |
|-----------------------|------------------|--------------------|-------------------|-------------------|---------------|-------------|
| 6 | | 1000 | 80106210131 | ST+06EA/CG | 30 | Auf Anfrage |
| 10 | 20 | 1000 | 80110210131 | ST+10EA/CG | 20 | 180,30 |
| 13 | 14 | 1000 | 80113210131 | ST+13EA/CG | 14 | 207,96 |
| 19 | 10 | 1000 | 80119210131 | ST+19EA/CG | 10 | 299,07 |
| 25 | 8 | 1000 | 80125210131 | ST+25EA/CG | 8 | 321,52 |
| 32 | 6 | 1000 | 80132210131 | ST+32EA/CG | 6 | 393,32 |
| 50 | 4 | 1000 | 80150210131 | ST+50EA/CG | 4 | 485,73 |

K-FLEX® ST PLUS ▶ PLATTEN 2 M X 0,5 M
K-FLEX® ST PLUS PLATTEN, 2 M X 0,5 M, IM KARTON

| Dämmdicke ▼ (mm) ▼ | Länge ▼ (m) ▼ | Breite ▼ (mm) ▼ | ▼ Artikelnummer ▼ | ▼ Bestellnummer ▼ | ▼ m²/karton ▼ | ▼ EUR/m² ▼ |
|-----------------------|------------------|--------------------|-------------------|-------------------|---------------|------------|
| 10 | 26 | 500 | 80010210531 | ST+10SL2000SW500 | 13 | 135,93 |
| 13 | 18 | 500 | 80013210531 | ST+13SL2000SW500 | 9 | 163,60 |
| 19 | 14 | 500 | 80019210531 | ST+19SL2000SW500 | 7 | 257,07 |
| 25 | 10 | 500 | 80025210531 | ST+25SL2000SW500 | 5 | 277,09 |
| 32 | 8 | 500 | 80032210531 | ST+32SL2000SW500 | 4 | 348,89 |
| 50 | 6 | 500 | 80050210531 | ST+50SL2000SW500 | 3 | 442,61 |

K-FLEX® ST PLUS PLATTEN, SELBSTKLEBEND, 2 M X 0,5 M, IM KARTON

| Dämmdicke ▼ (mm) ▼ | Länge ▼ (m) ▼ | Breite ▼ (mm) ▼ | ▼ Artikelnummer ▼ | ▼ Bestellnummer ▼ | ▼ m²/karton ▼ | ▼ EUR/m² ▼ |
|-----------------------|------------------|--------------------|-------------------|-------------------|---------------|------------|
| 10 | 26 | 500 | 80110210531 | ST+10ASL2000SW500 | 13 | 180,30 |
| 13 | 18 | 500 | 80113210531 | ST+13ASL2000SW500 | 9 | 207,96 |
| 19 | 14 | 500 | 80119210531 | ST+19ASL2000SW500 | 7 | 299,07 |
| 25 | 10 | 500 | 80125210531 | ST+25ASL2000SW500 | 5 | 321,52 |
| 32 | 8 | 500 | 80132210531 | ST+32ASL2000SW500 | 4 | 393,32 |
| 50 | 6 | 500 | 80150210531 | ST+50ASL2000SW500 | 3 | 485,73 |



REFERENZEN ▶
ST PLUS

Projekt: Isolierung einer Muster-Klimaanlage für ein Bürogebäude der Bucher KG
Land: Deutschland
Isolierarbeiten: Fa. Saupe, Fellbach; unterstützt durch K-FLEX® Anwendungsberater Steve Brachmanski
Produkt: K-FLEX® ST PLUS, im Außenbereich mit K-FLEX® AL CLAD ummantelt.



K-FLEX®

ST



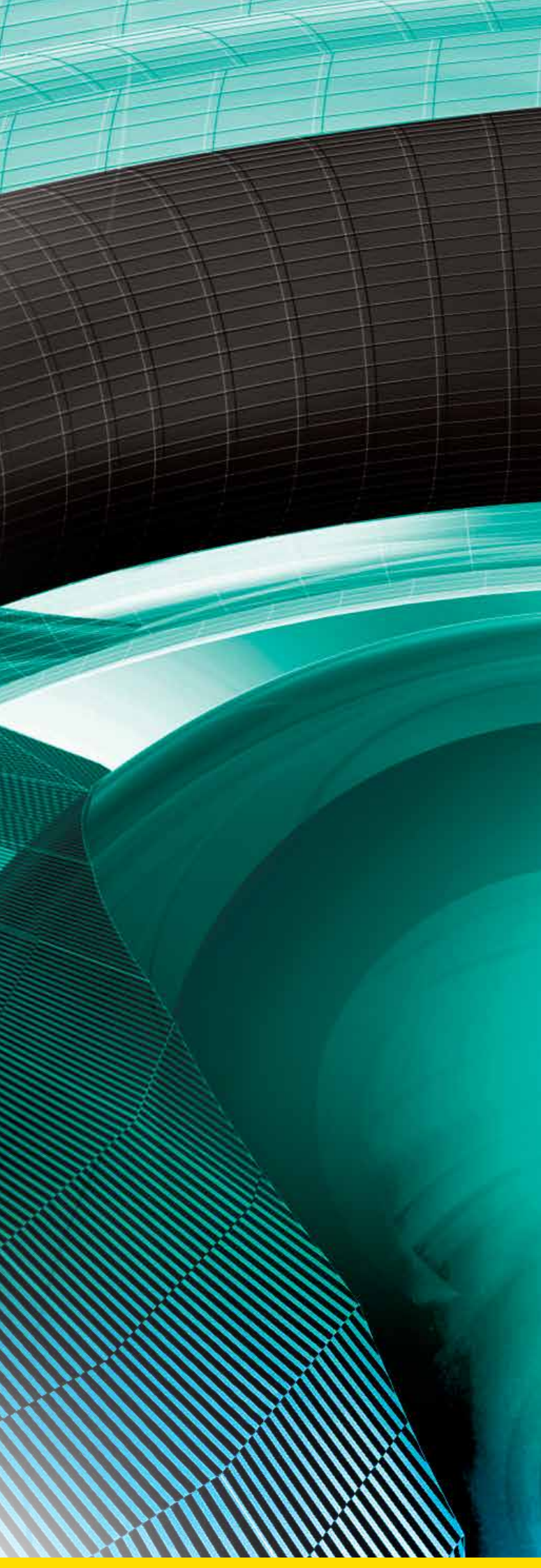

K-FLEX® ST

- ▶ Die Premium Kälteisolierung für alle Anwendungen im Temperaturbereich: von -200°C bis +110°C
- ▶ Tauwasservermeidung und Energieeinsparung
- ▶ Brandklasse B_L-s2, d0 (raucharm)
- ▶ Feine Zellstruktur und TOP technische Daten
- ▶ Resistent gegen Schimmel-, Pilz- und Bakterienwachstum
- ▶ KEYMARK Qualitätssiegel
- ▶ Weich und flexibel

Bahnanwendungen Brochure



Montagevideo



Montageanleitung



Passende Ergänzungsprodukte finden Sie in den Rubriken K-FLEX® Ummantelungen und Isoliersysteme, K-FLEX® Rohrträger und Kälterohrschellen, K-FLEX® Tapes, K-FLEX® Elastomer-Formteile, K-FLEX® Zubehör.

TECHNISCHE DATEN



K-FLEX® ST ▶ ELASTOMER-ISOLIERSCHLÄUCHE

| ▼ Eigenschaft ▼ | ▼ Werte ▼ | | ▼ Referenzstd. ▼ |
|------------------------------------|--|--|--------------------------|
| Temperaturbereich | K-FLEX® ST Schläuche: von -165 °C* bis +110 °C K-FLEX® ST/SK: von -40 °C bis +85 °C | | EN 14706 EN 14707 |
| Wärmeleitfähigkeit λ W/(m•K) | Dämmdicke ≤ 25mm -20 °C = 0,031 0 °C = 0,033 +20 °C = 0,035 +40 °C = 0,037 | Dämmdicke > 25mm -20 °C = 0,034 0 °C = 0,036 +20 °C = 0,038 +40 °C = 0,040 | EN 12667 EN ISO 8497 |
| Korrosionsrisiko | pH neutral (7) | | EN 13468 |
| Wasserdampf-Diffusionswiderstand μ | ≥ 10000 | ≥ 7000 | EN 12086 |
| Brandverhalten | K-FLEX® ST Schläuche: Euroclass B ₁ -s2, d0 K-FLEX® ST/SK: Euroclass B ₁ -s2, d0 DIN 4102 Teil 11 (Wand- und Deckendurchführung) ISOSCHOTT | | EN 13501-1 EN 13501-1 |
| Ökologische Daten | FCKW-HFCKW-frei | | |

* Das Produkt ist einsetzbar für Industrieanwendungen bis -200°C. Für Anwendungen unter -40°C wenden Sie sich bitte an unsere technische Abteilung.

K-FLEX® behält sich das Recht vor, die Daten und die technischen Eigenschaften ohne Vorankündigung zu ändern.



KEYMARK fremdüberwachtes Qualitätssiegel

K-FLEX® ST ▶ ELASTOMER-ISOLIERPLATTEN

| ▼ Eigenschaft ▼ | ▼ Werte ▼ | | ▼ Referenzstd. ▼ |
|------------------------------------|--|--|-------------------------|
| Temperaturbereich | K-FLEX® ST Platten: von -165 °C* bis +85 °C | | EN 14706 EN 14707 |
| Wärmeleitfähigkeit λ W/(m•K) | Dämmdicke ≤ 25mm -20 °C = 0,031 0 °C = 0,033 +20 °C = 0,035 +40 °C = 0,037 | Dämmdicke > 25mm -20 °C = 0,034 0 °C = 0,036 +20 °C = 0,038 +40 °C = 0,040 | EN 12667 EN ISO 8497 |
| Korrosionsrisiko | pH neutral (7) | | EN 13468 |
| Wasserdampf-Diffusionswiderstand μ | ≥ 10000 | ≥ 7000 | EN 12086 |
| Brandverhalten | K-FLEX® ST Platten: Euroclass B-s3, d0 ** | | EN 13501-1 |
| Ökologische Daten | FCKW-HFCKW-frei | | |

Sicherheit KEYMARK fremdüberwachtes Qualitätssiegel***

* Das Produkt ist einsetzbar für Industrieanwendungen bis -198°C. Für Anwendungen unter -40°C wenden Sie sich bitte an unsere technische Abteilung.

** Platten mit Brandklasse B-s2, d0, kombinierbar mit K-FLEX® ST PLUS, siehe K-FLEX® SRC.

*** aktuell für Platten 26 - 50 mm.

K-FLEX® behält sich das Recht vor, die Daten und die technischen Eigenschaften ohne Vorankündigung zu ändern.

BASIS-PRODUKTPALETTE



K-FLEX® ST/SK SCHLÄUCHE

K-FLEX® ST SCHLÄUCHE

K-FLEX® ST erfüllt alle Voraussetzungen einer Vielzahl von Anforderungen im Bereich ziviler und industrieller Anlagen: Kühlung, Klimatisierung und Warmwasseranlagen, Isolierung von Behältern, Anschlüssen, Wasserleitungen und allen Anwendungen, die den Einsatz eines thermisch dämmenden Isolierstoffs erfordern.

K-FLEX® ST/SK SCHLÄUCHE MIT OVERLAP

K-FLEX® ST PLATTEN

1m breit, endlos, mit und ohne Selbstklebebeschichtung



K-FLEX® ST PLATTEN

2 m x 0,5 m

Ergänzende Produkte finden Sie in dieser Preisliste in den Rubriken K-FLEX® Umman- telungen und Isoliersysteme, K-FLEX® Rohrträger und Kälterohrschellen, K-FLEX® Tapes, K-FLEX® Elastomer-Formteile, K-FLEX® Zubehör

| K-FLEX® ST ▶ PRODUKTPALETTE | | | | | |
|--|---------------|-------------------------------------|-----------|-----------------------|----------------|
| | ▼ Länge ▼ | ▼ Dämmdicke ▼ | | ▼ Innendurchmesser ▼ | |
| K-FLEX® ST - Schläuche | 2 m | 6 - 9 - 13 - 19 - 25 - 32 und 40 mm | | von 6 bis 160 mm | |
| K-FLEX® ST/SK - selbstklebend | 2 m | 9 - 13 - 19 - 25 und 32 mm | | von 15 bis 89 mm | |
| K-FLEX® ST - Schläuche offen | 3-20 m | 9 - 13 - 19 - 25 - 32 - 40 - 50 mm | | von 89 bis 300 mm | |
| | | PLATTENBREITE 1000 MM | | PLATTENMASS 2 X 0,5 M | |
| | | m bzw. m²/Karton | | m bzw. m²/Karton | |
| | ▼ Dämmdicke ▼ | ▼ groß ▼ | ▼ klein ▼ | ▼ m/karton ▼ | ▼ m² /karton ▼ |
| | 6 | 30 | | | |
| | 10 | 20 | 10 | 26 | 13 |
| | 13 | 14 | 8 | 18 | 9 |
| | 19 | 10 | 6 | 14 | 7 |
| K-FLEX® ST Platten (Standard und selbstklebend mit Netzstruktur) | 25 | 8 | 4 | 10 | 5 |
| | 32 | 6 | 3 | 8 | 4 |
| | 40 | 4 | | | |
| | 50 | 4 | | 6 | 3 |
| | 60 | | | | |

Weitere Dimensionen auf Anfrage möglich.

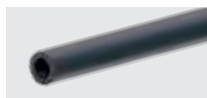

K-FLEX® ST ▶ SCHLÄUCHE 2 M

DÄMMDICKE 6 MM

| KUPFERROHR CU | | | EISENROHR FE | | | Dimension | | Artikelnummer | Bestellnummer | m/karton | EUR/m |
|---------------------|---------------------|----------|---------------------|---------------------|----------|-----------|-------------|---------------|---------------|----------|-------|
| Außen-ø ▼ (mm) ▼ | Nennweite ▼ DN ▼ | ▼ Zoll ▼ | Außen-ø ▼ (mm) ▼ | Nennweite ▼ DN ▼ | ▼ (mm) ▼ | ▼ (mm) ▼ | ▼ | ▼ | ▼ | ▼ | |
| 6 | 4 | | | | 6 | 6 | 06006005508 | ST06-006 | 496 | 2,97 | |
| 8 | 6 | | | | 6 | 8 | 06008005508 | ST06-008 | 432 | 3,15 | |
| 10 | 8 | 1/8" | 10,2 | 6 | 6 | 10 | 06010005508 | ST06-010 | 364 | 3,18 | |
| 12 | 10 | | | | 6 | 12 | 06012005508 | ST06-012 | 316 | 3,54 | |
| 15 | 10 | 1/4" | 13,5 | 8 | 6 | 15 | 06015005508 | ST06-015 | 266 | 3,86 | |
| 18 | 15 | 3/8" | 17,2 | 10 | 6 | 18 | 06018005508 | ST06-018 | 220 | 4,18 | |
| 22 | 20 | 1/2" | 21,3 | 15 | 6 | 22 | 06022005508 | ST06-022 | 180 | 4,60 | |
| 28 | 25 | 3/4" | 26,9 | 20 | 6 | 28 | 06028005508 | ST06-028 | 130 | 6,00 | |
| 35 | 32 | 1" | 33,7 | 25 | 6 | 35 | 06035005508 | ST06-035 | 100 | 6,76 | |
| 42 | 40 | 1+1/4" | 42,4 | 32 | 6 | 42 | 06042005508 | ST06-042 | 90 | 7,98 | |

DÄMMDICKE 9 MM

| KUPFERROHR CU | | | EISENROHR FE | | | Dimension | | Artikelnummer | Bestellnummer | m/karton | EUR/m |
|---------------------|---------------------|----------|---------------------|---------------------|----------|-----------|-------------|---------------|---------------|----------|-------|
| Außen-ø ▼ (mm) ▼ | Nennweite ▼ DN ▼ | ▼ Zoll ▼ | Außen-ø ▼ (mm) ▼ | Nennweite ▼ DN ▼ | ▼ (mm) ▼ | ▼ (mm) ▼ | ▼ | ▼ | ▼ | ▼ | |
| 6 | 4 | | | | 9 | 6 | 09006005508 | ST09-006 | 352 | 3,66 | |
| 8 | 6 | | | | 9 | 8 | 09008005508 | ST09-008 | 300 | 3,81 | |
| 10 | 8 | 1/8" | 10,2 | 6 | 9 | 10 | 09010005508 | ST09-010 | 266 | 4,05 | |
| 12 | 10 | | | | 9 | 12 | 09012005508 | ST09-012 | 234 | 4,30 | |
| 15 | 10 | 1/4" | 13,5 | 8 | 9 | 15 | 09015005508 | ST09-015 | 192 | 4,99 | |
| 18 | 15 | 3/8" | 17,2 | 10 | 9 | 18 | 09018005508 | ST09-018 | 166 | 5,28 | |
| 22 | 20 | 1/2" | 21,3 | 15 | 9 | 22 | 09022005508 | ST09-022 | 136 | 5,31 | |
| 28 | 25 | 3/4" | 26,9 | 20 | 9 | 28 | 09028005508 | ST09-028 | 98 | 7,45 | |
| 30 | 25 | | 30 | | 9 | 30 | 09030005508 | ST09-030 | 92 | 7,51 | |
| 35 | 32 | 1" | 33,7 | 25 | 9 | 35 | 09035005508 | ST09-035 | 76 | 7,92 | |
| | | | | | 9 | 38 | 09038005508 | ST09-038 | 66 | 9,04 | |
| 42 | 40 | 1+1/4" | 42,4 | 32 | 9 | 42 | 09042005508 | ST09-042 | 60 | 9,43 | |
| | | 1+1/2" | 48,3 | 40 | 9 | 48 | 09048005508 | ST09-048 | 50 | 10,52 | |
| 54 | 50 | | 54 | | 9 | 54 | 09054005508 | ST09-054 | 46 | 12,04 | |
| | | 2" | 60,3 | 50 | 9 | 60 | 09060005508 | ST09-060 | 46 | 13,97 | |
| 64 | | | 63,5 | | 9 | 64 | 09064005508 | ST09-064 | 46 | 14,78 | |
| 70 | | | 70 | | 9 | 70 | 09070005508 | ST09-070 | 40 | 17,31 | |
| 76,1 | 65 | 2+1/2" | 76,1 | 65 | 9 | 76 | 09076005508 | ST09-076 | 40 | 18,80 | |
| 88,9 | 80 | 3" | 88,9 | 80 | 9 | 89 | 09089005508 | ST09-089 | 36 | 23,30 | |
| | | 3+1/2" | 101,6 | | 9 | 102 | 09102005508 | ST09-102 | 22 | 32,08 | |
| 108 | 100 | | 108 | | 9 | 108 | 09108005508 | ST09-108 | 22 | 36,26 | |
| 114 | 100 | 4" | 114,3 | 100 | 9 | 114 | 09114005508 | ST09-114 | 22 | 39,03 | |

Toleranzen: siehe Informationsseiten am Anfang dieser Preisliste.



K-FLEX® ST ▶ SCHLÄUCHE 2 M
DÄMMDICKE 13 MM

| KUPFERROHR CU | | | EISENROHR FE | | | | | | | |
|---------------------|---------------------|----------|---------------------|---------------------|-----------------------|-------------------|-------------------|--------------|-----------|-------|
| Außen-ø ▼ (mm) ▼ | Nennweite ▼ DN ▼ | ▼ Zoll ▼ | Außen-ø ▼ (mm) ▼ | Nennweite ▼ DN ▼ | Dimension ▼ (mm) ▼ | ▼ Artikelnummer ▼ | ▼ Bestellnummer ▼ | ▼ m/karton ▼ | ▼ EUR/m ▼ | |
| 6 | 4 | | | | 13 | 6 | 13006005508 | ST13-006 | 200 | 4,47 |
| 10 | 8 | 1/8" | 10,2 | 6 | 13 | 10 | 13010005508 | ST13-010 | 172 | 5,36 |
| 12 | 10 | | | | 13 | 12 | 13012005508 | ST13-012 | 162 | 5,87 |
| 15 | 10 | 1/4" | 13,5 | 8 | 13 | 15 | 13015005508 | ST13-015 | 136 | 6,49 |
| 18 | 15 | 3/8" | 17,2 | 10 | 13 | 18 | 13018005508 | ST13-018 | 118 | 6,83 |
| 22 | 20 | 1/2" | 21,3 | 15 | 13 | 22 | 13022005508 | ST13-022 | 98 | 7,10 |
| 28 | 25 | 3/4" | 26,9 | 20 | 13 | 28 | 13028005508 | ST13-028 | 78 | 8,44 |
| 30 | 25 | | 30 | | 13 | 30 | 13030005508 | ST13-030 | 72 | 9,69 |
| 35 | 32 | 1" | 33,7 | 25 | 13 | 35 | 13035005508 | ST13-035 | 58 | 10,27 |
| 42 | 40 | 1+1/4" | 42,4 | 32 | 13 | 42 | 13042005508 | ST13-042 | 48 | 12,04 |
| | | 1+1/2" | 48,3 | 40 | 13 | 48 | 13048005508 | ST13-048 | 40 | 13,27 |
| 54 | 50 | | 54 | | 13 | 54 | 13054005508 | ST13-054 | 34 | 16,02 |
| | | 2" | 60,3 | 50 | 13 | 60 | 13060005508 | ST13-060 | 32 | 18,64 |
| 64 | | | 63,5 | | 13 | 64 | 13064005508 | ST13-064 | 30 | 19,66 |
| 70 | | | 70 | | 13 | 70 | 13070005508 | ST13-070 | 26 | 22,09 |
| 76,1 | 65 | 2+1/2" | 76,1 | 65 | 13 | 76 | 13076005508 | ST13-076 | 26 | 22,86 |
| 80 | | | | | 13 | 80 | 13080005508 | ST13-080 | 24 | 25,91 |
| 88,9 | 80 | 3" | 88,9 | 80 | 13 | 89 | 13089005508 | ST13-089 | 24 | 28,10 |
| | | 3+1/2" | 101,6 | | 13 | 102 | 13102005508 | ST13-102 | 16 | 39,30 |
| 108 | 100 | | 108 | | 13 | 108 | 13108005508 | ST13-108 | 16 | 41,41 |
| 114 | 100 | 4" | 114,3 | 100 | 13 | 114 | 13114005508 | ST13-114 | 16 | 50,01 |
| | | | 125 | | 13 | 125 | 13125005508 | ST13-125 | 12 | 58,98 |
| 133 | 125 | | 133 | | 13 | 133 | 13133005508 | ST13-133 | 12 | 61,98 |
| | | 5" | 139,7 | 125 | 13 | 140 | 13140005508 | ST13-140 | 12 | 62,75 |
| 159 | 150 | | 160 | | 13 | 160 | 13160005508 | ST13-160 | 12 | 76,30 |

DÄMMDICKE 19 MM

| KUPFERROHR CU | | | EISENROHR FE | | | | | | | |
|---------------------|---------------------|----------|---------------------|---------------------|-----------------------|-------------------|-------------------|--------------|-----------|--------|
| Außen-ø ▼ (mm) ▼ | Nennweite ▼ DN ▼ | ▼ Zoll ▼ | Außen-ø ▼ (mm) ▼ | Nennweite ▼ DN ▼ | Dimension ▼ (mm) ▼ | ▼ Artikelnummer ▼ | ▼ Bestellnummer ▼ | ▼ m/karton ▼ | ▼ EUR/m ▼ | |
| 10 | 8 | 1/8" | 10,2 | 6 | 19 | 10 | 19010005508 | ST19-010 | 98 | 10,21 |
| 12 | 10 | | | | 19 | 12 | 19012005508 | ST19-012 | 88 | 10,59 |
| 15 | 10 | 1/4" | 13,5 | 8 | 19 | 15 | 19015005508 | ST19-015 | 78 | 12,70 |
| 18 | 15 | 3/8" | 17,2 | 10 | 19 | 18 | 19018005508 | ST19-018 | 72 | 13,65 |
| 22 | 20 | 1/2" | 21,3 | 15 | 19 | 22 | 19022005508 | ST19-022 | 64 | 15,29 |
| 28 | 25 | 3/4" | 26,9 | 20 | 19 | 28 | 19028005508 | ST19-028 | 48 | 17,55 |
| 30 | 25 | | 30 | | 19 | 30 | 19030005508 | ST19-030 | 42 | 19,29 |
| 35 | 32 | 1" | 33,7 | 25 | 19 | 35 | 19035005508 | ST19-035 | 36 | 21,47 |
| 42 | 40 | 1+1/4" | 42,4 | 32 | 19 | 42 | 19042005508 | ST19-042 | 32 | 26,27 |
| | | 1+1/2" | 48,3 | 40 | 19 | 48 | 19048005508 | ST19-048 | 24 | 29,44 |
| 54 | 50 | | 54 | | 19 | 54 | 19054005508 | ST19-054 | 24 | 32,10 |
| | | 2" | 60,3 | 50 | 19 | 60 | 19060005508 | ST19-060 | 22 | 36,38 |
| 64 | | | 63,5 | | 19 | 64 | 19064005508 | ST19-064 | 18 | 38,74 |
| 70 | | | 70 | | 19 | 70 | 19070005508 | ST19-070 | 18 | 45,83 |
| 76,1 | 65 | 2+1/2" | 76,1 | 65 | 19 | 76 | 19076005508 | ST19-076 | 18 | 46,12 |
| 80 | | | | | 19 | 80 | 19080005508 | ST19-080 | 14 | 50,31 |
| 88,9 | 80 | 3" | 88,9 | 80 | 19 | 89 | 19089005508 | ST19-089 | 14 | 50,74 |
| | | 3+1/2" | 101,6 | | 19 | 102 | 19102005508 | ST19-102 | 14 | 59,92 |
| 108 | 100 | | 108 | | 19 | 108 | 19108005508 | ST19-108 | 12 | 68,83 |
| 114 | 100 | 4" | 114,3 | 100 | 19 | 114 | 19114005508 | ST19-114 | 12 | 73,32 |
| | | | 125 | | 19 | 125 | 19125005508 | ST19-125 | 10 | 85,96 |
| 133 | 125 | | 133 | | 19 | 133 | 19133005508 | ST19-133 | 8 | 86,49 |
| | | 5" | 139,7 | 125 | 19 | 140 | 19140005508 | ST19-140 | 8 | 94,97 |
| 159 | 150 | | 160 | | 19 | 160 | 19160005508 | ST19-160 | 8 | 104,64 |

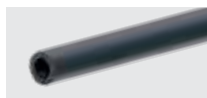
Toleranzen: siehe Informationsseiten am Anfang dieser Preisliste.



K-FLEX® ST ▶ SCHLÄUCHE 2 M

DÄMMDICKE 25 MM

| KUPFERROHR CU | | | EISENROHR FE | | | | | | | |
|---------------------|---------------------|----------|---------------------|---------------------|-----------------------|-----|-------------------|-------------------|--------------|-----------|
| Außen-ø ▼ (mm) ▼ | Nennweite ▼ DN ▼ | ▼ Zoll ▼ | Außen-ø ▼ (mm) ▼ | Nennweite ▼ DN ▼ | Dimension ▼ (mm) ▼ | | ▼ Artikelnummer ▼ | ▼ Bestellnummer ▼ | ▼ m/karton ▼ | ▼ EUR/m ▼ |
| 18 | 15 | 3/8" | 17,2 | 10 | 25 | 18 | 25018005508 | ST25-018 | 50 | 21,12 |
| 22 | 20 | 1/2" | 21,3 | 15 | 25 | 22 | 25022005508 | ST25-022 | 42 | 23,73 |
| 28 | 25 | 3/4" | 26,9 | 20 | 25 | 28 | 25028005508 | ST25-028 | 40 | 27,12 |
| 35 | 32 | 1" | 33,7 | 25 | 25 | 35 | 25035005508 | ST25-035 | 24 | 33,21 |
| 42 | 40 | 1+1/4" | 42,4 | 32 | 25 | 42 | 25042005508 | ST25-042 | 22 | 40,67 |
| | | 1+1/2" | 48,3 | 40 | 25 | 48 | 25048005508 | ST25-048 | 18 | 45,67 |
| 54 | 50 | | 54 | | 25 | 54 | 25054005508 | ST25-054 | 16 | 49,71 |
| | | 2" | 60,3 | 50 | 25 | 60 | 25060005508 | ST25-060 | 12 | 56,32 |
| 64 | | | 63,5 | | 25 | 64 | 25064005508 | ST25-064 | 12 | 60,10 |
| 76,1 | 65 | 2+1/2" | 76,1 | 65 | 25 | 76 | 25076005508 | ST25-076 | 10 | 71,42 |
| 88,9 | 80 | 3" | 88,9 | 80 | 25 | 89 | 25089005508 | ST25-089 | 8 | 78,59 |
| 108 | 100 | | 108 | | 25 | 108 | 25108005508 | ST25-108 | 6 | 106,74 |
| 114 | 100 | 4" | 114,3 | 100 | 25 | 114 | 25114005508 | ST25-114 | 6 | 113,66 |
| | | 5" | 139,7 | 125 | 25 | 140 | 25140005508 | ST25-140 | 4 | 147,10 |
| 159 | 150 | | 160 | | 25 | 160 | 25160005508 | ST25-160 | 4 | 169,75 |

DÄMMDICKE 32 MM

| KUPFERROHR CU | | | EISENROHR FE | | | | | | | |
|---------------------|---------------------|----------|---------------------|---------------------|-----------------------|-----|-------------------|-------------------|--------------|-----------|
| Außen-ø ▼ (mm) ▼ | Nennweite ▼ DN ▼ | ▼ Zoll ▼ | Außen-ø ▼ (mm) ▼ | Nennweite ▼ DN ▼ | Dimension ▼ (mm) ▼ | | ▼ Artikelnummer ▼ | ▼ Bestellnummer ▼ | ▼ m/karton ▼ | ▼ EUR/m ▼ |
| 18 | 15 | 3/8" | 17,2 | 10 | 32 | 18 | 32018005508 | ST32-018 | 32 | 31,55 |
| 22 | 20 | 1/2" | 21,3 | 15 | 32 | 22 | 32022005508 | ST32-022 | 32 | 36,65 |
| 28 | 25 | 3/4" | 26,9 | 20 | 32 | 28 | 32028005508 | ST32-028 | 24 | 40,85 |
| 35 | 32 | 1" | 33,7 | 25 | 32 | 35 | 32035005508 | ST32-035 | 22 | 45,87 |
| 42 | 40 | 1+1/4" | 42,4 | 32 | 32 | 42 | 32042005508 | ST32-042 | 16 | 53,56 |
| | | 1+1/2" | 48,3 | 40 | 32 | 48 | 32048005508 | ST32-048 | 14 | 59,28 |
| 54 | 50 | | 54 | | 32 | 54 | 32054005508 | ST32-054 | 12 | 68,25 |
| | | 2" | 60,3 | 50 | 32 | 60 | 32060005508 | ST32-060 | 10 | 73,44 |
| 64 | | | 63,5 | | 32 | 64 | 32064005508 | ST32-064 | 10 | 77,70 |
| 70 | | | 70 | | 32 | 70 | 32070005508 | ST32-070 | 8 | 85,50 |
| 76,1 | 65 | 2+1/2" | 76,1 | 65 | 32 | 76 | 32076005508 | ST32-076 | 8 | 88,91 |
| 80 | | | | | 32 | 80 | 32080005508 | ST32-080 | 8 | 93,30 |
| 88,9 | 80 | 3" | 88,9 | 80 | 32 | 89 | 32089005508 | ST32-089 | 8 | 102,49 |
| | | 3+1/2" | 101,6 | | 32 | 102 | 32102005508 | ST32-102 | 6 | 125,19 |
| 114 | 100 | 4" | 114,3 | 100 | 32 | 114 | 32114005508 | ST32-114 | 6 | 146,95 |
| | | 5" | 139,7 | 125 | 32 | 140 | 32140005508 | ST32-140 | 4 | 185,20 |
| 159 | 150 | | 160 | | 32 | 160 | 32160005508 | ST32-160 | 4 | 205,16 |

Toleranzen: siehe Informationsseiten am Anfang dieser Preisliste.



K-FLEX® ST ▶ SCHLÄUCHE 2 M
DÄMMDICKE 40 MM

| KUPFERROHR CU | | | EISENROHR FE | | | | | | | |
|---------------------|---------------------|----------|---------------------|---------------------|-----------------------|-----|-------------------|-------------------|--------------|-------------|
| Außen-ø ▼ (mm) ▼ | Nennweite ▼ DN ▼ | ▼ Zoll ▼ | Außen-ø ▼ (mm) ▼ | Nennweite ▼ DN ▼ | Dimension ▼ (mm) ▼ | | ▼ Artikelnummer ▼ | ▼ Bestellnummer ▼ | ▼ m/karton ▼ | ▼ EUR/m ▼ |
| 18 | 15 | 3/8" | 17,2 | 10 | 40 | 18 | 40018005508 | ST40-018 | 22 | 52,06 |
| 22 | 20 | 1/2" | 21,3 | 15 | 40 | 22 | 40022005508 | ST40-022 | 22 | 60,49 |
| 28 | 25 | 3/4" | 26,9 | 20 | 40 | 28 | 40028005508 | ST40-028 | 16 | 67,38 |
| 35 | 32 | 1" | 33,7 | 25 | 40 | 35 | 40035005508 | ST40-035 | 16 | 75,69 |
| 42 | 40 | 1+1/4" | 42,4 | 32 | 40 | 42 | 40042005508 | ST40-042 | 16 | 88,37 |
| | | 1+1/2" | 48,3 | 40 | 40 | 48 | 40048005508 | ST40-048 | 12 | 97,80 |
| 54 | 50 | | 54 | | 40 | 54 | 40054005508 | ST40-054 | 10 | 112,58 |
| | | | | | 40 | 57 | 40057005508 | ST40-057 | 10 | 117,37 |
| | | 2" | 60,3 | 50 | 40 | 60 | 40060005508 | ST40-060 | 10 | 124,34 |
| 64 | | | 63,5 | | 40 | 64 | 40064005508 | ST40-064 | 10 | 131,54 |
| 76,1 | 65 | 2+1/2" | 76,1 | 65 | 40 | 76 | 40076005508 | ST40-076 | 10 | 157,51 |
| 88,9 | 80 | 3" | 88,9 | 80 | 40 | 89 | 40089005508 | ST40-089 | 10 | 184,45 |
| | | 3+1/2" | 101,6 | | 40 | 102 | 40102005508 | ST40-102 | 8 | Auf Anfrage |
| 108 | 100 | | 108 | | 40 | 108 | 40108005508 | ST40-108 | 6 | Auf Anfrage |
| 114 | 100 | 4" | 114,3 | 100 | 40 | 114 | 40114005508 | ST40-114 | 6 | 228,79 |
| | | 5" | 139,7 | 125 | 40 | 140 | 40140005508 | ST40-140 | 6 | 284,16 |
| 159 | 150 | | 160 | | 40 | 160 | 40160005508 | ST40-160 | 4 | Auf Anfrage |

DÄMMDICKE 50 MM

| KUPFERROHR CU | | | EISENROHR FE | | | | | | | |
|---------------------|---------------------|----------|---------------------|---------------------|-----------------------|-----|-------------------|-------------------|--------------|-------------|
| Außen-ø ▼ (mm) ▼ | Nennweite ▼ DN ▼ | ▼ Zoll ▼ | Außen-ø ▼ (mm) ▼ | Nennweite ▼ DN ▼ | Dimension ▼ (mm) ▼ | | ▼ Artikelnummer ▼ | ▼ Bestellnummer ▼ | ▼ m/karton ▼ | ▼ EUR/m ▼ |
| 6 | 4 | | | | 50 | 6 | 50006005508 | ST50-006 | 14 | Auf Anfrage |
| 10 | 8 | 1/8" | 10,2 | 6 | 50 | 10 | 50010005508 | ST50-010 | 14 | Auf Anfrage |
| 12 | 10 | | | | 50 | 12 | 50012005508 | ST50-012 | 14 | Auf Anfrage |
| 15 | 10 | 1/4" | 13,5 | 8 | 50 | 15 | 50015005508 | ST50-015 | 12 | Auf Anfrage |
| 18 | 15 | 3/8" | 17,2 | 10 | 50 | 18 | 50018005508 | ST50-018 | 12 | 47,05 |
| 22 | 20 | 1/2" | 21,3 | 15 | 50 | 22 | 50022005508 | ST50-022 | 12 | 56,01 |
| | | | | | 50 | 25 | 50025005508 | ST50-025 | 10 | 64,97 |
| 28 | 25 | 3/4" | 26,9 | 20 | 50 | 28 | 50028005508 | ST50-028 | 10 | 71,39 |
| 30 | 25 | | 30 | | 50 | 30 | 50030005508 | ST50-030 | 8 | Auf Anfrage |
| | | | | | 50 | 32 | 50032005508 | ST50-032 | 8 | Auf Anfrage |
| 35 | 32 | 1" | 33,7 | 25 | 50 | 35 | 50035005508 | ST50-035 | 8 | 89,23 |
| | | | | | 50 | 38 | 50038005508 | ST50-038 | 8 | Auf Anfrage |
| | | | | | 50 | 40 | 50040005508 | ST50-040 | 8 | Auf Anfrage |
| 42 | 40 | 1+1/4" | 42,4 | 32 | 50 | 42 | 50042005508 | ST50-042 | 8 | 106,05 |
| | | | | | 50 | 45 | 50045005508 | ST50-045 | 8 | Auf Anfrage |
| | | 1+1/2" | 48,3 | 40 | 50 | 48 | 50048005508 | ST50-048 | 8 | 122,36 |
| | | | | | 50 | 51 | 50051005508 | ST50-051 | 8 | Auf Anfrage |
| 54 | 50 | | 54 | | 50 | 54 | 50054005508 | ST50-054 | 8 | 137,68 |
| | | | | | 50 | 57 | 50057005508 | ST50-057 | 8 | Auf Anfrage |
| | | 2" | 60,3 | 50 | 50 | 60 | 50060005508 | ST50-060 | 8 | 149,22 |
| 64 | | | 63,5 | | 50 | 64 | 50064005508 | ST50-064 | 6 | Auf Anfrage |
| | | | | | 50 | 67 | 50067005508 | ST50-067 | 6 | Auf Anfrage |
| 70 | | | 70 | | 50 | 70 | 50070005508 | ST50-070 | 6 | Auf Anfrage |
| 76,1 | 65 | 2+1/2" | 76,1 | 65 | 50 | 76 | 50076005508 | ST50-076 | 6 | 189,00 |
| 80 | | | | | 50 | 80 | 50080005508 | ST50-080 | 4 | Auf Anfrage |
| 88,9 | 80 | 3" | 88,9 | 80 | 50 | 89 | 50089005508 | ST50-089 | 6 | 221,34 |
| | | 3+1/2" | 101,6 | | 50 | 102 | 50102005508 | ST50-102 | 4 | 244,93 |
| 108 | 100 | | 108 | | 50 | 108 | 50108005508 | ST50-108 | 4 | 268,49 |
| | | | | | 50 | 110 | 50110005508 | ST50-110 | 4 | Auf Anfrage |
| 114 | 100 | 4" | 114,3 | 100 | 50 | 114 | 50114005508 | ST50-114 | 4 | 286,00 |
| | | | 125 | | 50 | 125 | 50125005508 | ST50-125 | 4 | 307,45 |
| 133 | 125 | | 133 | | 50 | 133 | 50133005508 | ST50-133 | 4 | 330,51 |
| | | 5" | 139,7 | 125 | 50 | 140 | 50140005508 | ST50-140 | 2 | 355,18 |
| | | | | | 50 | 150 | 50150005508 | ST50-150 | 2 | Auf Anfrage |
| 159 | 150 | | 160 | | 50 | 160 | 50160005508 | ST50-160 | 2 | Auf Anfrage |
| | | 6" | 168 | | 50 | 170 | 50170005508 | ST50-170 | 2 | Auf Anfrage |

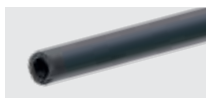
Toleranzen: siehe Informationsseiten am Anfang dieser Preisliste.



K-FLEX® ST ▶ SCHLÄUCHE

| K-FLEX® ST ▶ SCHLÄUCHE 2 M | | | | | | | | | | |
|----------------------------|-------------------|--------|-------------------|-------------------|---------------------|-----------------|-----------------|------------|---------|-------------|
| DÄMMDICKE 60 MM | | | | | | | | | | |
| KUPFERROHR CU | | | EISENROHR FE | | | | | | | |
| Außen-ø (mm) ▼ | Nennweite DN ▼ | Zoll ▼ | Außen-ø (mm) ▼ | Nennweite DN ▼ | Dimension (mm) ▼ | Artikelnummer ▼ | Bestellnummer ▼ | m/karton ▼ | EUR/m ▼ | |
| 42 | 40 | 1+1/4" | 42,4 | 32 | 60 | 42 | 60042005508 | ST60-042 | 8 | Auf Anfrage |
| | | 1+1/2" | 48,3 | 40 | 60 | 48 | 60048005508 | ST60-048 | 8 | 178,40 |
| 54 | 50 | | 54 | | 60 | 54 | 60054005508 | ST60-054 | 8 | 207,39 |
| | | 2" | 60,3 | 50 | 60 | 60 | 60060005508 | ST60-060 | 8 | 222,99 |
| 64 | | | 63,5 | | 60 | 64 | 60064005508 | ST60-064 | 6 | Auf Anfrage |
| 70 | | | 70 | | 60 | 70 | 60070005508 | ST60-070 | 6 | Auf Anfrage |
| 76,1 | 65 | 2+1/2" | 76,1 | 65 | 60 | 76 | 60076005508 | ST60-076 | 6 | 282,41 |
| 80 | | | | | 60 | 80 | 60080005508 | ST60-080 | 4 | Auf Anfrage |
| 88,9 | 80 | 3" | 88,9 | 80 | 60 | 89 | 60089005508 | ST60-089 | 4 | 344,06 |
| | | 3+1/2" | 101,6 | | 60 | 102 | 60102005508 | ST60-102 | 4 | Auf Anfrage |
| 108 | 100 | | 108 | | 60 | 108 | 60108005508M4 | ST60-108 | 4 | Auf Anfrage |
| | | | | | 60 | 110 | 60110005508M4 | ST60-110 | 4 | Auf Anfrage |
| 114 | 100 | 4" | 114,3 | 100 | 60 | 114 | 60114005508M4 | ST60-114 | 4 | Auf Anfrage |
| | | | 125 | | 60 | 125 | 60125005508 | ST60-125 | 4 | Auf Anfrage |
| | | 5" | 139,7 | 125 | 60 | 140 | 60140005508 | ST60-140 | 2 | 492,42 |
| 159 | 150 | | 160 | | 60 | 160 | 60160005508 | ST60-160 | 2 | 536,10 |
| | | 6" | 168 | | 60 | 170 | 60170005508 | ST60-170 | 2 | Auf Anfrage |



K-FLEX® ST ▶ OFFENE SCHLÄUCHE

| K-FLEX® ST ▶ OFFENE SCHLÄUCHE B _L -S2, D0 | | | | | | |
|--|------------------|-----------------|-----------------|-----------------|--------------------------|----------------------|
| K-FLEX® ST OFFENE SCHLÄUCHE (GRÖßER KARTON) | | | | | | |
| Dämmdicke (mm) ▼ | Breite (mm) ▼ | Länge (mm) ▼ | Artikelnummer ▼ | Bestellnummer ▼ | m ² /karton ▼ | EUR/m ² ▼ |
| 9 | 953 | 20 | 80009214907C | ST09/CG/OPEN | 19,06 | 139,68 |
| 13 | 953 | 14 | 80013214907C | ST13/CG/OPEN | 13,34 | 168,08 |
| 19 | 953 | 10 | 80019214907C | ST19/CG/OPEN | 9,53 | 264,11 |
| 25 | 953 | 8 | 80025214907C | ST25/CG/OPEN | 7,62 | 284,70 |
| 32 | 953 | 6 | 80032214907C | ST32/CG/OPEN | 5,72 | 358,54 |
| 40 | 953 | 4 | 80040214907C | ST40/CG/OPEN | 3,81 | 389,87 |
| 50 | 953 | 4 | 80050214907C | ST50/CG/OPEN | 3,81 | 465,83 |
| K-FLEX® ST OFFENE SCHLÄUCHE (KLEINER KARTON) | | | | | | |
| Dämmdicke (mm) ▼ | Breite (mm) ▼ | Länge (mm) ▼ | Artikelnummer ▼ | Bestellnummer ▼ | m ² /karton ▼ | EUR/m ² ▼ |
| 9 | 953 | 10 | 80009214907CM10 | ST09/OPEN | 9,53 | 139,68 |
| 13 | 953 | 8 | 80013214907CM8 | ST13/OPEN | 7,62 | 168,08 |
| 19 | 953 | 6 | 80019214907CM6 | ST19/OPEN | 5,72 | 264,11 |
| 25 | 953 | 4 | 80025214907CM4 | ST25/OPEN | 3,81 | 284,70 |
| 32 | 953 | 3 | 80032214907CM3 | ST32/OPEN | 2,86 | 358,54 |

K-FLEX® ST ▶ SCHLÄUCHE 2 M, SELBSTKLEBEND
DÄMMDICKE 9 MM

| KUPFERROHR CU | | | EISENROHR FE | | | | | | | |
|---------------------|---------------------|--------|---------------------|---------------------|-----------------------|----|-------------------|-------------------|--------------|-----------|
| Außen-ø ▼ (mm) ▼ | Nennweite ▼ DN ▼ | Zoll ▼ | Außen-ø ▼ (mm) ▼ | Nennweite ▼ DN ▼ | Dimension ▼ (mm) ▼ | | ▼ Artikelnummer ▼ | ▼ Bestellnummer ▼ | ▼ m/karton ▼ | ▼ EUR/m ▼ |
| 15 | 10 | 1/4" | 13,5 | 8 | 9 | 15 | 09015215603 | ST09-015A | 192 | 5,49 |
| 18 | 15 | 3/8" | 17,2 | 10 | 9 | 18 | 09018215603 | ST09-018A | 166 | 5,81 |
| 22 | 20 | 1/2" | 21,3 | 15 | 9 | 22 | 09022215603 | ST09-022A | 136 | 5,84 |
| 28 | 25 | 3/4" | 26,9 | 20 | 9 | 28 | 09028215603 | ST09-028A | 98 | 8,19 |
| 35 | 32 | 1" | 33,7 | 25 | 9 | 35 | 09035215603 | ST09-035A | 76 | 8,69 |
| 42 | 40 | 1+1/4" | 42,4 | 32 | 9 | 42 | 09042215603 | ST09-042A | 60 | 10,35 |
| | | 1+1/2" | 48,3 | 40 | 9 | 48 | 09048215603 | ST09-048A | 50 | 11,59 |
| 54 | 50 | | 54 | | 9 | 54 | 09054215603 | ST09-054A | 46 | 13,25 |
| | | 2" | 60,3 | 50 | 9 | 60 | 09060215603 | ST09-060A | 46 | 15,34 |

DÄMMDICKE 13 MM

| KUPFERROHR CU | | | EISENROHR FE | | | | | | | |
|---------------------|---------------------|--------|---------------------|---------------------|-----------------------|----|-------------------|-------------------|--------------|-----------|
| Außen-ø ▼ (mm) ▼ | Nennweite ▼ DN ▼ | Zoll ▼ | Außen-ø ▼ (mm) ▼ | Nennweite ▼ DN ▼ | Dimension ▼ (mm) ▼ | | ▼ Artikelnummer ▼ | ▼ Bestellnummer ▼ | ▼ m/karton ▼ | ▼ EUR/m ▼ |
| 15 | 10 | 1/4" | 13,5 | 8 | 13 | 15 | 13015215603 | ST13-015A | 136 | 7,11 |
| 18 | 15 | 3/8" | 17,2 | 10 | 13 | 18 | 13018215603 | ST13-018A | 118 | 7,51 |
| 22 | 20 | 1/2" | 21,3 | 15 | 13 | 22 | 13022215603 | ST13-022A | 98 | 7,82 |
| 28 | 25 | 3/4" | 26,9 | 20 | 13 | 28 | 13028215603 | ST13-028A | 78 | 9,28 |
| 35 | 32 | 1" | 33,7 | 25 | 13 | 35 | 13035215603 | ST13-035A | 58 | 11,30 |
| 42 | 40 | 1+1/4" | 42,4 | 32 | 13 | 42 | 13042215603 | ST13-042A | 48 | 13,25 |
| | | 1+1/2" | 48,3 | 40 | 13 | 48 | 13048215603 | ST13-048A | 40 | 14,59 |
| 54 | 50 | | 54 | | 13 | 54 | 13054215603 | ST13-054A | 34 | 17,64 |
| | | 2" | 60,3 | 50 | 13 | 60 | 13060215603 | ST13-060A | 32 | 20,51 |
| 76,1 | 65 | 2+1/2" | 76,1 | 65 | 13 | 76 | 13076215603 | ST13-076A | 26 | 25,17 |
| 88,9 | 80 | 3" | 88,9 | 80 | 13 | 89 | 13089215603 | ST13-089A | 24 | 30,91 |

DÄMMDICKE 19 MM

| KUPFERROHR CU | | | EISENROHR FE | | | | | | | |
|---------------------|---------------------|--------|---------------------|---------------------|-----------------------|----|-------------------|-------------------|--------------|-----------|
| Außen-ø ▼ (mm) ▼ | Nennweite ▼ DN ▼ | Zoll ▼ | Außen-ø ▼ (mm) ▼ | Nennweite ▼ DN ▼ | Dimension ▼ (mm) ▼ | | ▼ Artikelnummer ▼ | ▼ Bestellnummer ▼ | ▼ m/karton ▼ | ▼ EUR/m ▼ |
| 15 | 10 | 1/4" | 13,5 | 8 | 19 | 15 | 19015215603 | ST19-015A | 78 | 13,97 |
| 18 | 15 | 3/8" | 17,2 | 10 | 19 | 18 | 19018215603 | ST19-018A | 72 | 15,02 |
| 22 | 20 | 1/2" | 21,3 | 15 | 19 | 22 | 19022215603 | ST19-022A | 64 | 16,79 |
| 28 | 25 | 3/4" | 26,9 | 20 | 19 | 28 | 19028215603 | ST19-028A | 48 | 19,30 |
| 35 | 32 | 1" | 33,7 | 25 | 19 | 35 | 19035215603 | ST19-035A | 36 | 23,60 |
| 42 | 40 | 1+1/4" | 42,4 | 32 | 19 | 42 | 19042215603 | ST19-042A | 32 | 28,90 |
| | | 1+1/2" | 48,3 | 40 | 19 | 48 | 19048215603 | ST19-048A | 24 | 32,39 |
| 54 | 50 | | 54 | | 19 | 54 | 19054215603 | ST19-054A | 24 | 35,34 |
| | | 2" | 60,3 | 50 | 19 | 60 | 19060215603 | ST19-060A | 22 | 40,03 |
| 76,1 | 65 | 2+1/2" | 76,1 | 65 | 19 | 76 | 19076215603 | ST19-076A | 18 | 50,71 |
| 88,9 | 80 | 3" | 88,9 | 80 | 19 | 89 | 19089215603 | ST19-089A | 14 | 55,81 |

Die Längentoleranzen der selbstklebenden Schläuche haben ihre Ursache darin, dass die Klebeschicht vor der Schutzfolie aufgetragen werden muss. Generell aber gelten die Toleranzen, wie in den Informationsseiten am Anfang dieser Preisliste beschrieben.

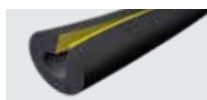

K-FLEX® ST ▶ SCHLÄUCHE SELBSTKLEBEND

| K-FLEX® ST ▶ SCHLÄUCHE 2 M, SELBSTKLEBEND | | | | | | | | | | |
|---|---------------------|----------|---------------------|---------------------|-----------------------|----|-------------------|-------------------|--------------|-----------|
| DÄMMDICKE 25 MM | | | | | | | | | | |
| KUPFERROHR CU | | | EISENROHR FE | | | | | | | |
| Außen-ø ▼ (mm) ▼ | Nennweite ▼ DN ▼ | ▼ Zoll ▼ | Außen-ø ▼ (mm) ▼ | Nennweite ▼ DN ▼ | Dimension ▼ (mm) ▼ | | ▼ Artikelnummer ▼ | ▼ Bestellnummer ▼ | ▼ m/karton ▼ | ▼ EUR/m ▼ |
| 15 | 10 | 1/4" | 13,5 | 8 | 25 | 15 | 25015215603 | ST25-015A | 52 | 22,85 |
| 18 | 15 | 3/8" | 17,2 | 10 | 25 | 18 | 25018215603 | ST25-018A | 50 | 23,22 |
| 22 | 20 | 1/2" | 21,3 | 15 | 25 | 22 | 25022215603 | ST25-022A | 42 | 26,10 |
| 28 | 25 | 3/4" | 26,9 | 20 | 25 | 28 | 25028215603 | ST25-028A | 40 | 29,84 |
| 35 | 32 | 1" | 33,7 | 25 | 25 | 35 | 25035215603 | ST25-035A | 24 | 36,54 |
| 42 | 40 | 1+1/4" | 42,4 | 32 | 25 | 42 | 25042215603 | ST25-042A | 22 | 44,75 |
| | | 1+1/2" | 48,3 | 40 | 25 | 48 | 25048215603 | ST25-048A | 18 | 50,23 |
| 54 | 50 | 2" | 60,3 | 50 | 25 | 60 | 25060215603 | ST25-060A | 12 | 61,97 |
| | | 2+1/2" | 76,1 | 65 | 25 | 76 | 25076215603 | ST25-076A | 10 | 78,57 |
| 88,9 | 80 | 3" | 88,9 | 80 | 25 | 89 | 25089215603 | ST25-089A | 8 | 86,47 |
| DÄMMDICKE 32 MM | | | | | | | | | | |
| KUPFERROHR CU | | | EISENROHR FE | | | | | | | |
| Außen-ø ▼ (mm) ▼ | Nennweite ▼ DN ▼ | ▼ Zoll ▼ | Außen-ø ▼ (mm) ▼ | Nennweite ▼ DN ▼ | Dimension ▼ (mm) ▼ | | ▼ Artikelnummer ▼ | ▼ Bestellnummer ▼ | ▼ m/karton ▼ | ▼ EUR/m ▼ |
| 15 | 10 | 1/4" | 13,5 | 8 | 32 | 15 | 32015215603 | ST32-015A | 36 | 34,37 |
| 18 | 15 | 3/8" | 17,2 | 10 | 32 | 18 | 32018215603 | ST32-018A | 32 | 34,70 |
| 22 | 20 | 1/2" | 21,3 | 15 | 32 | 22 | 32022215603 | ST32-022A | 32 | 40,32 |
| 28 | 25 | 3/4" | 26,9 | 20 | 32 | 28 | 32028215603 | ST32-028A | 24 | 44,93 |
| 35 | 32 | 1" | 33,7 | 25 | 32 | 35 | 32035215603 | ST32-035A | 22 | 50,46 |
| 42 | 40 | 1+1/4" | 42,4 | 32 | 32 | 42 | 32042215603 | ST32-042A | 16 | 58,90 |
| | | 1+1/2" | 48,3 | 40 | 32 | 48 | 32048215603 | ST32-048A | 14 | 65,19 |
| 54 | 50 | 2" | 60,3 | 50 | 32 | 60 | 32060215603 | ST32-060A | 10 | 80,78 |
| | | 2+1/2" | 76,1 | 65 | 32 | 76 | 32076215603 | ST32-076A | 8 | 97,78 |
| 88,9 | 80 | 3" | 88,9 | 80 | 32 | 89 | 32089215603 | ST32-089A | 8 | 112,75 |

Die Längentoleranzen der selbstklebenden Schläuche haben ihre Ursache darin, dass die Klebeschicht vor der Schutzfolie aufgetragen werden muss. Generell aber gelten die Toleranzen, wie in den Informationsseiten am Anfang dieser Preisliste beschrieben.

K-FLEX® ST

02

K-FLEX® ST SCHLÄUCHE 2 M SELBSTKLEBEND MIT TAPE

auf Anfrage

K-FLEX® ST ▶ PLATTEN ENDLOS, 1 M BREIT
K-FLEX® ST PLATTEN, ENDLOS, 1M BREIT, IN KLEINEN KARTONS

| Dämmdicke (mm) | Zoll | Länge (m) | Breite (mm) | Artikelnummer | Bestellnummer | m²/karton | EUR/m² |
|-------------------|--------|--------------|----------------|-----------------|---------------|-----------|--------|
| 10 | 3/8" | 10 | 1000 | 80010210107CM10 | ST10E | 10 | 114,45 |
| 13 | 1/2" | 8 | 1000 | 80013210107CM8 | ST13E | 8 | 137,71 |
| 19 | 3/4" | 6 | 1000 | 80019210107CM6 | ST19E | 6 | 216,47 |
| 25 | 1" | 4 | 1000 | 80025210107CM4 | ST25E | 4 | 233,34 |
| 32 | 1 1/4" | 3 | 1000 | 80032210107CM3 | ST32E | 3 | 293,90 |

K-FLEX® ST PLATTEN, ENDLOS, SELBSTKLEBEND, 1M BREIT, IN KLEINEN KARTONS

| Dämmdicke (mm) | Zoll | Länge (m) | Breite (mm) | Artikelnummer | Bestellnummer | m²/karton | EUR/m² |
|-------------------|--------|--------------|----------------|-----------------|---------------|-----------|--------|
| 10 | 3/8" | 10 | 1000 | 80110210107CM10 | ST10EA | 10 | 151,84 |
| 13 | 1/2" | 8 | 1000 | 80113210107CM8 | ST13EA | 8 | 175,12 |
| 19 | 3/4" | 6 | 1000 | 80119210107CM6 | ST19EA | 6 | 253,90 |
| 25 | 1" | 4 | 1000 | 80125210107CM4 | ST25EA | 4 | 270,77 |
| 32 | 1 1/4" | 3 | 1000 | 80132210107CM3 | ST32EA | 3 | 331,22 |

K-FLEX® ST PLATTEN, ENDLOS, 1M BREIT, IN MEDIUM KARTONS

| Dämmdicke (mm) | Zoll | Länge (m) | Breite (mm) | Artikelnummer | Bestellnummer | m²/karton | EUR/m² |
|-------------------|--------|--------------|----------------|---------------|---------------|-----------|-------------|
| 6 | | | 1000 | 80006210107C | ST06E/CG | 30 | 79,78 |
| 10 | 3/8" | 20 | 1000 | 80010210107C | ST10E/CG | 20 | 114,45 |
| 13 | 1/2" | 14 | 1000 | 80013210107C | ST13E/CG | 14 | 137,71 |
| 19 | 3/4" | 10 | 1000 | 80019210107C | ST19E/CG | 10 | 216,47 |
| 25 | 1" | 8 | 1000 | 80025210107C | ST25E/CG | 8 | 233,34 |
| 32 | 1 1/4" | 6 | 1000 | 80032210107C | ST32E/CG | 6 | 293,90 |
| 40 | | | 1000 | 80040210107C | ST40E/CG | 4 | Auf Anfrage |
| 50 | 2" | 4 | 1000 | 80050210107C | ST50E/CG | 4 | 372,71 |

K-FLEX® ST PLATTEN, ENDLOS, SELBSTKLEBEND, 1M BREIT, IN MEDIUM KARTONS

| Dämmdicke (mm) | Zoll | Länge (m) | Breite (mm) | Artikelnummer | Bestellnummer | m²/karton | EUR/m² |
|-------------------|--------|--------------|----------------|---------------|---------------|-----------|-------------|
| 6 | | | 1000 | 80106210107C | ST06EA/CG | 30 | 117,15 |
| 10 | 3/8" | 20 | 1000 | 80110210107C | ST10EA/CG | 20 | 151,84 |
| 13 | 1/2" | 14 | 1000 | 80113210107C | ST13EA/CG | 14 | 175,12 |
| 19 | 3/4" | 10 | 1000 | 80119210107C | ST19EA/CG | 10 | 253,90 |
| 25 | 1" | 8 | 1000 | 80125210107C | ST25EA/CG | 8 | 270,77 |
| 32 | 1 1/4" | 6 | 1000 | 80132210107C | ST32EA/CG | 6 | 331,22 |
| 40 | | | 1000 | 80140210107C | ST40EA/CG | 4 | Auf Anfrage |

K-FLEX® ST PLATTEN, ENDLOS, 1M BREIT, GROSSE KARTONS MIT KARTONAGEN-INNENKERN 140MM Ø

| Dämmdicke (mm) | Zoll | Länge (m) | Breite (mm) | Artikelnummer | Bestellnummer | m²/karton | EUR/m² |
|-------------------|------|--------------|----------------|-----------------|---------------|-----------|-------------|
| 40 | | | 1000 | 80040210107CSA4 | ST40E/CXG | 7 | Auf Anfrage |
| 50 | 2" | 4 | 1000 | 80050210107CSA4 | ST50E/CXG | 5 | Auf Anfrage |
| 60 | | | 1000 | 80060210107CSA4 | ST60E/CXG | 5 | Auf Anfrage |

Toleranzen: siehe Informationsseiten am Anfang dieser Preisliste.

K-FLEX® ST ▶ PLATTEN 1,2 M X 1 M
K-FLEX® ST PLATTEN, 1,2 M X 1 M, IM KARTON

| Dämmdicke (mm) | Zoll | Länge (m) | Breite (mm) | Artikelnummer | Bestellnummer | m²/karton | EUR/m² |
|-------------------|------|--------------|----------------|---------------|------------------|-----------|-------------|
| 13 | 1/2" | 8 | 1000 | 80013216407 | ST13SL1200SW1000 | 13,2 | Auf Anfrage |
| 19 | 3/4" | 6 | 1000 | 80019216407 | ST19SL1200SW1000 | 9,6 | Auf Anfrage |



K-FLEX® ST ▶ PLATTEN

K-FLEX® ST ▶ PLATTEN 2 M X 0,5 M

K-FLEX® ST PLATTEN, 2 M X 0,5 M, IM KARTON

| Dämmdicke (mm) | Zoll | Länge (m) | Breite (mm) | Artikelnummer | Bestelnummer | m²/karton | EUR/m² |
|-------------------|--------|--------------|----------------|---------------|-----------------|-----------|--------|
| 6 | 1/4" | 48 | 500 | 80006210507 | ST06SL2000SW500 | 24 | 79,82 |
| 10 | 3/8" | 32 | 500 | 80010210507 | ST10SL2000SW500 | 16 | 114,45 |
| 13 | 1/2" | 24 | 500 | 80013210507 | ST13SL2000SW500 | 12 | 137,71 |
| 19 | 3/4" | 16 | 500 | 80019210507 | ST19SL2000SW500 | 8 | 216,47 |
| 25 | 1" | 12 | 500 | 80025210507 | ST25SL2000SW500 | 6 | 233,34 |
| 32 | 1 1/4" | 10 | 500 | 80032210507 | ST32SL2000SW500 | 5 | 293,90 |
| 50 | 2" | 6 | 500 | 80050210507 | ST50SL2000SW500 | 3 | 372,71 |

K-FLEX® ST PLATTEN, SELBSTKLEBEND, 2 M X 0,5 M, IM KARTON

| Dämmdicke (mm) | Zoll | Länge (m) | Breite (mm) | Artikelnummer | Bestelnummer | m²/karton | EUR/m² |
|-------------------|--------|--------------|----------------|---------------|------------------|-----------|--------|
| 10 | 3/8" | 32 | 500 | 80110210507 | ST10ASL2000SW500 | 16 | 151,84 |
| 13 | 1/2" | 24 | 500 | 80113210507 | ST13ASL2000SW500 | 12 | 175,12 |
| 19 | 3/4" | 16 | 500 | 80119210507 | ST19ASL2000SW500 | 8 | 253,90 |
| 25 | 1" | 12 | 500 | 80125210507 | ST25ASL2000SW500 | 6 | 270,77 |
| 32 | 1 1/4" | 10 | 500 | 80132210507 | ST32ASL2000SW500 | 5 | 331,22 |

Toleranzen: siehe Informationsseiten am Anfang dieser Preisliste.



K-FLEX® ST ▶ STREIFEN SELBSTKLEBEND

K-FLEX® ST ▶ STREIFEN SELBSTKLEBEND

DÄMMDICKE 4 MM

| Dämmdicke (mm) | Breite (mm) | Länge (m) | Artikelnummer | Bestelnummer | Verpackungseinheit | EUR/Stk |
|-------------------|----------------|--------------|---------------|-------------------|--------------------|---------|
| 4 | 250 | 25 | 850NS020139 | ST04ASL25000SW250 | 1 | 754,50 |

DÄMMDICKE 10 MM

| Dämmdicke (mm) | Breite (mm) | Länge (m) | Artikelnummer | Bestelnummer | Verpackungseinheit | EUR/Stk |
|-------------------|----------------|--------------|---------------|-------------------|--------------------|---------|
| 10 | 50 | 20 | 850ST020131 | ST10ASL20000SW50 | 20 | 68,61 |
| 10 | 50 | 10 | 850ST020134 | ST10ASL10000SW50 | 20 | 34,34 |
| 10 | 50 | 20 | 850ST020132 | ST10ASL20000SW100 | 10 | 137,23 |
| 10 | 100 | 10 | 850ST020133 | ST10ASL10000SW100 | 10 | 68,61 |

DÄMMDICKE 13 MM

| Dämmdicke (mm) | Breite (mm) | Länge (m) | Artikelnummer | Bestelnummer | Verpackungseinheit | EUR/Stk |
|-------------------|----------------|--------------|---------------|-------------------|--------------------|---------|
| 13 | 50 | 14 | 850ST020004 | ST13ASL14000SW50 | 20 | 59,07 |
| 13 | 100 | 14 | 850ST020006 | ST13ASL14000SW100 | 10 | 118,10 |

DÄMMDICKE 19 MM

| Dämmdicke (mm) | Breite (mm) | Länge (m) | Artikelnummer | Bestelnummer | Verpackungseinheit | EUR/Stk |
|-------------------|----------------|--------------|---------------|-------------------|--------------------|---------|
| 19 | 50 | 10 | 850ST020007 | ST19ASL10000SW50 | 20 | 61,99 |
| 19 | 75 | 10 | 850ST020008 | ST19ASL10000SW75 | 13 | 93,02 |
| 19 | 100 | 10 | 850ST020130 | ST19ASL10000SW100 | 10 | 118,96 |
| 19 | 110 | 10 | 850ST020129 | ST19ASL10000SW150 | 6 | 185,19 |

Toleranzen: siehe Informationsseiten am Anfang dieser Preisliste.



Projekt: Pavilion Mexico - EXPO 2015
Land: Italien
Isolierarbeiten: ISOL TERM
Produkt: K-FLEX® ST

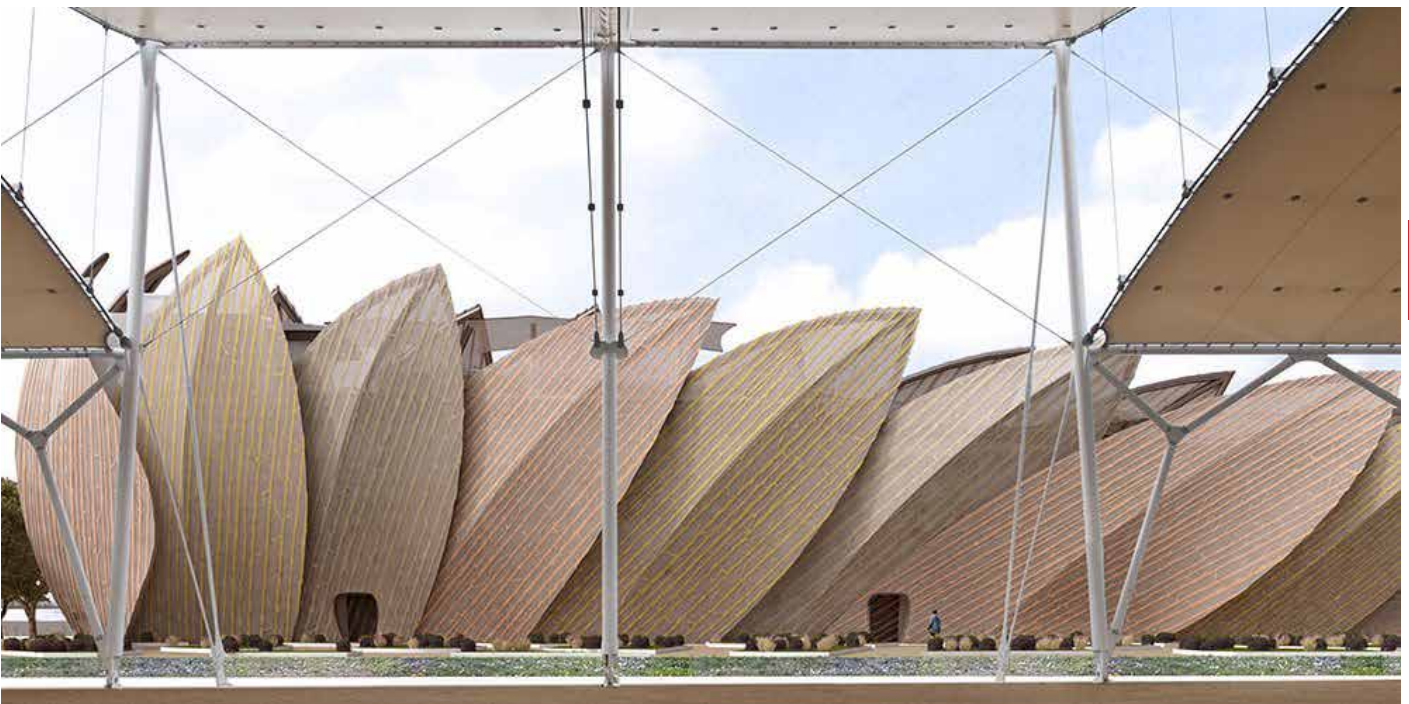

K-FLEX[®]

EC

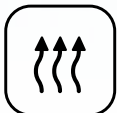



K-FLEX® EC

- ▶ Das Basisprodukt für das Projektgeschäft im Bereich Klima/Lüftung
- ▶ Als Plattenmaterial einsetzbar bis -40°C
- ▶ In Kombination mit K-FLEX® ST oder K-FLEX® ST PLUS steht das komplette Sortiment zur Verfügung.

Montageanleitung



Ergänzende Produkte siehe Rubriken K-FLEX® ST PLUS, K-FLEX® ST, Ummantelungen und Isoliersysteme, Rohrträger und Kälterohrschellen, Tapes, Elastomer-Formteile, Zubehör.

TECHNISCHE DATEN



K-FLEX® EC ▶ ELASTOMER-KÄLTE-ISOLIERUNG

| ▼ Eigenschaft ▼ | ▼ Werte ▼ | | ▼ Referenzstd. ▼ |
|--|---|--|-------------------------|
| Temperaturbereich | Von -40 bis +85 °C | | EN 14706 EN 14707 |
| Wärmeleitfähigkeit λ W/(m•K) | Dämmdicke \leq 25mm 0 °C = 0,033 +40 °C = 0,037 | Dämmdicke $>$ 25mm 0 °C = 0,036 +40 °C = 0,040 | EN 12667 EN ISO 8497 |
| Korrosionsrisiko | pH neutral (7) | | EN 13468 |
| Wasserdampf-Diffusionswiderstand μ | \geq 7000 | | EN 12086 |
| Brandverhalten | Euroclass C-s3, d0 | | EN 13501-1 |
| Ökologische Daten | FCKW-HFCKW-frei | | |

K-FLEX® behält sich das Recht vor, die Daten und die technischen Eigenschaften ohne Vorankündigung zu ändern.

K-FLEX® EC ▶ PRODUKTPALETTE

| | | PLATTENBREITE 1000 MM | |
|----------------------|---------------|-----------------------|----------------------------|
| | ▼ Dämmdicke ▼ | ▼ Plattenmaß mm ▼ | ▼ m ² /karton ▼ |
| K-FLEX® EC - Platten | 10 | 10 x 1 | 10 |
| | 13 | 8 x 1 | 8 |
| | 19 | 6 x 1 | 6 |
| | 25 | 4 x 1 | 4 |
| | 32 | 3 x 1 | 3 |

K-FLEX® EC ZUBEHÖR

Zur Ergänzung des K-FLEX® EC Plattensortiments empfehlen wir die Verwendung von K-FLEX® ST oder K-FLEX® ST PLUS Schläuche, Elastomer-Formteile und Rohrträger.

Weitere ergänzende Produkte finden Sie in dieser Preisliste in den Rubriken Ummantelungen und Isoliersysteme, Rohrträger und Kälterohrschellen, Tapes, Elastomer-Formteile und K-FLEX® Zubehör.

K-FLEX® EC ▶ PLATTEN, 1 M BREIT
K-FLEX® EC PLATTEN, ENDLOS, 1M BREIT, IN KLEINEN KARTONS

| Dämmdicke ▼ (mm) ▼ | ▼ Zoll ▼ | Länge ▼ (m) ▼ | Breite ▼ (mm) ▼ | ▼ Artikelnummer ▼ | ▼ Bestellnummer ▼ | ▼ m²/karton ▼ | ▼ EUR/m² ▼ |
|-----------------------|----------|------------------|--------------------|-------------------|-------------------|---------------|------------|
| 10 | 3/8" | 10 | 1000 | 80010000109CM10 | EC10E | 10 | 97,84 |
| 13 | 1/2" | 8 | 1000 | 80013000109CM8 | EC13E | 8 | 117,75 |
| 19 | 3/4" | 6 | 1000 | 80019000109CM6 | EC19E | 6 | 185,10 |
| 25 | 1" | 4 | 1000 | 80025000109CM4 | EC25E | 4 | 199,51 |
| 32 | 1 1/4" | 3 | 1000 | 80032000109CM3 | EC32E | 3 | 251,27 |

K-FLEX® EC PLATTEN, ENDLOS, SELBSTKLEBEND, 1M BREIT, IN KLEINEN KARTONS

| Dämmdicke ▼ (mm) ▼ | ▼ Zoll ▼ | Länge ▼ (m) ▼ | Breite ▼ (mm) ▼ | ▼ Artikelnummer ▼ | ▼ Bestellnummer ▼ | ▼ m²/karton ▼ | ▼ EUR/m² ▼ |
|-----------------------|----------|------------------|--------------------|-------------------|-------------------|---------------|------------|
| 13 | 1/2" | 8 | 1000 | 80113000109CM8 | EC13EA | 8 | 149,73 |
| 19 | 3/4" | 6 | 1000 | 80119000109CM6 | EC19EA | 6 | 217,10 |
| 25 | 1" | 4 | 1000 | 80125000109CM4 | EC25EA | 4 | 231,51 |
| 32 | 1 1/4" | 3 | 1000 | 80132000109CM3 | EC32EA | 3 | 283,20 |

REFERENZEN

PGE Arena, Polen

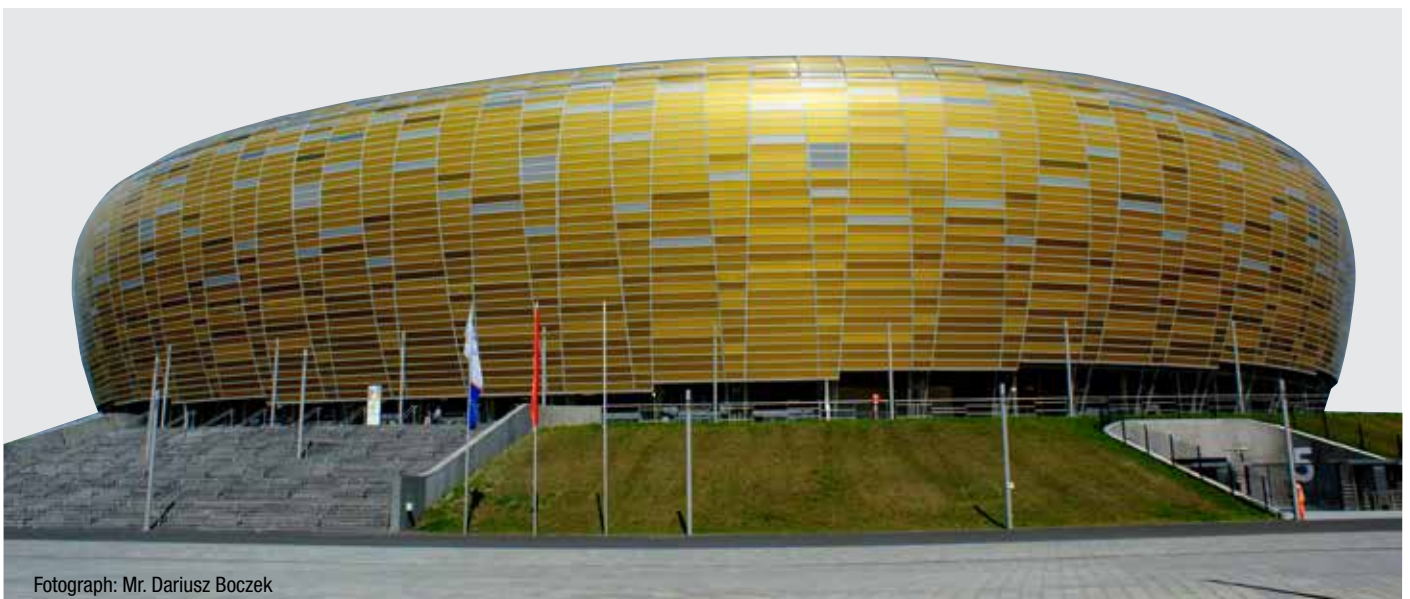

Photograph: Mr. Dariusz Boczek

K-FLEX[®]

ST DUCT



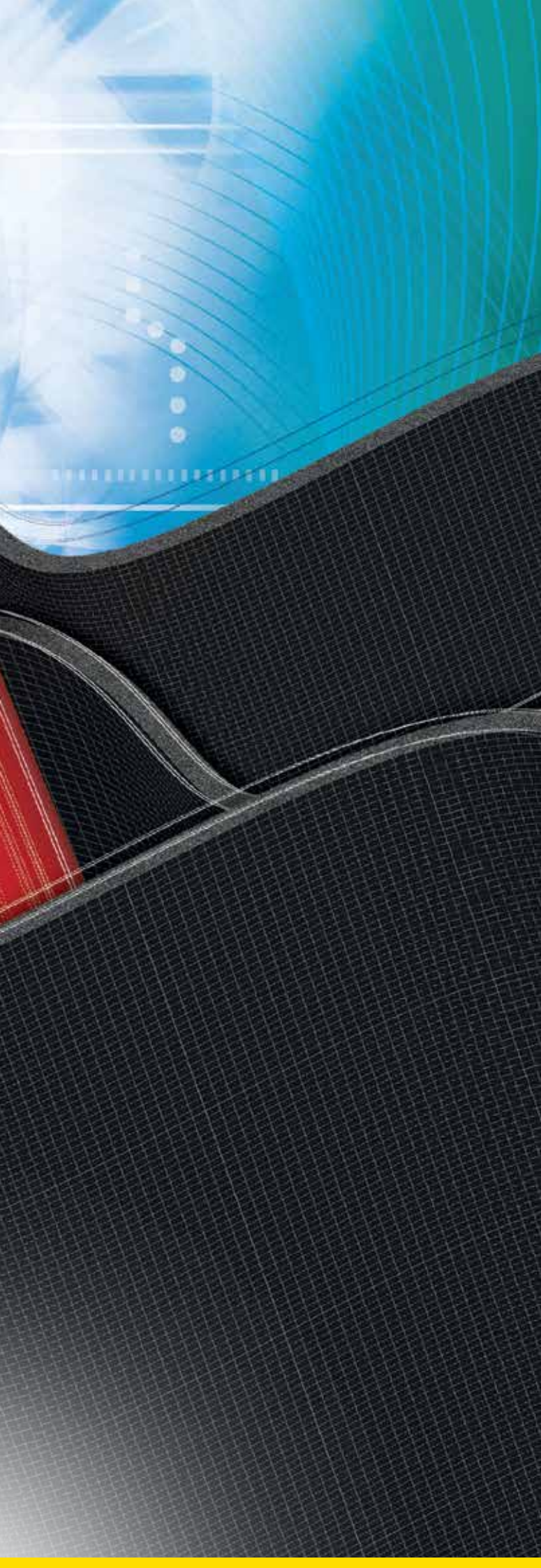

K-FLEX® ST DUCT

- ▶ Speziell zur Isolierung von Lüftungskanälen entwickelt
- ▶ Verkürzte Montagezeit durch die Plattenbreite von 1,5 m
- ▶ Ausgestattet mit stark haftender Selbstklebebeschichtung
- ▶ Verpackt in PE-Folie (Säcken)

Montagevideo



Montageanleitung



Passende Ergänzungsprodukte finden Sie in den Rubriken K-FLEX® Ummantelungen und Isoliersysteme, K-FLEX® Rohrträger und Kälterohrschellen, K-FLEX® Tapes, K-FLEX® Elastomer-Formteile, K-FLEX® Zubehör.

TECHNISCHE DATEN



| K-FLEX® ST DUCT ▶ ELASTOMER-KÄLTE-ISOLIERUNG | | | |
|--|--|--|-------------------------|
| ▼ Eigenschaft ▼ | ▼ Werte ▼ | | ▼ Referenzstd. ▼ |
| Temperaturbereich | Von -40 °C bis +85 °C | | EN 14706 EN 14707 |
| Wärmeleitfähigkeit λ W/(m•K) | Dämmdicke \leq 25mm | Dämmdicke $>$ 25mm | EN 13787 EN ISO 8497 |
| | -20 °C = 0,031 0 °C = 0,033 +20 °C = 0,035 +40 °C = 0,037 | -20 °C = 0,034 0 °C = 0,036 +20 °C = 0,038 +40 °C = 0,040 | |
| Korrosionsrisiko | pH neutral (7) | | EN 13468 |
| Wasserdampf-Diffusionswiderstand μ | \geq 7000 | | EN 12086 |
| Brandverhalten | Euroclass B-s3, d0 | | EN 13501-1 |
| Ökologische Daten | FCKW-HFCKW-frei | | |

K-FLEX® behält sich das Recht vor, die Daten und die technischen Eigenschaften ohne Vorankündigung zu ändern.

PRODUKTDESIGN

stark haftende Selbstklebebeschichtung

leicht ablösbarer Liner

Elastomer-Dämmstoff K-FLEX® ST in Plattenform

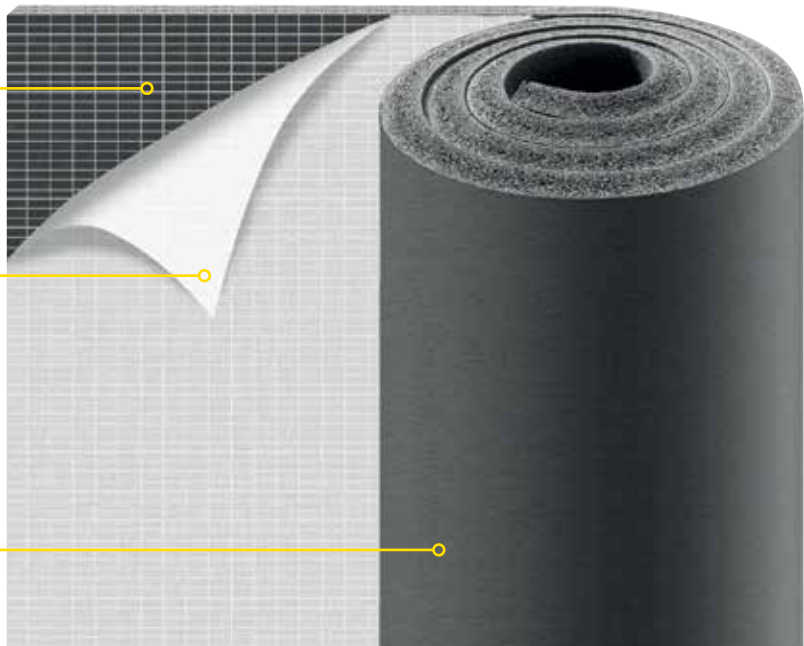

PRODUKTVARIANTEN



K-FLEX® ST DUCT

K-FLEX® DUCT wurde speziell für die Isolierung von Kanälen entwickelt mit der Zielsetzung, diese schnell, einfach und sicher in passenden Abmessungen und Dicken installieren zu können. Somit wird neben der Arbeitszeiteinsparung auch die Sicherheit und Lebensdauer für die isolierte Anlage erhöht.

- ▶ EINFACHE VERARBEITUNG
- ▶ NIEDRIGE ARBEITSKOSTEN
- ▶ SICHERHEIT FÜR DIE ANLAGE

ÖKONOMISCH: flexibel, handlich und erhältlich in Breite 1500 mm, um maximale Rationalität bei der Anbringung der Isolierung zu garantieren.

PRAKTISCH: die extrem starke, selbstklebende Oberfläche ist dafür geeignet, die Festigkeit auf Metall-Kanälen zu erhöhen.

GÜNSTIG: die Breite 1500 mm verkürzt die Montagezeit und daher auch die Endkosten von vorgefertigten Kanälen.

FLEXIBEL: die hohe Elastizität unterstützt die Reduzierung von Vibrationen.

VERPACKUNG

Verpackt in PE-Folie (Säcken).

Preise und Lieferzeiten auf Anfrage.



K-FLEX® ST DUCT

BESCHICHTUNGSVARIANTEN

K-FLEX® ST DUCT AL CLAD SYSTEM

Selbstklebende Elastomer-Platte mit Netzstruktur und werkseitig aufgebrauchte K-FLEX® AL CLAD Ummantelung.
Breite 1500 mm

K-FLEX® ST DUCT ALU

Selbstklebende Elastomer-Platte mit Netzstruktur und werkseitig aufgebrauchter Ummantelung aus einem 4-lagig aufgebauten Aluminium-PET-Verbundsystem.
Breite 1500 mm

K-FLEX® ST DUCT COLOR SYSTEM

selbstklebende Elastomer-Platte mit Netzstruktur und COLOR -UV Beschichtung.
Breite 1500 mm

Passende Tapes finden Sie im Abschnitt "TAPES".

K-FLEX® ST DUCT ▶ PRODUKTPALETTE

| | | 1,5 M * | | |
|---------------------------|----|---------------|-------------------|----------------------------|
| | | ▼ Dämmdicke ▼ | ▼ Plattenmaß mm ▼ | ▼ m ² /karton ▼ |
| K-FLEX® ST DUCT - Platten | 6 | 30 x 1,5 | 45 | |
| | 8 | 25 x 1,5 | 37,5 | |
| | 10 | 20 x 1,5 | 30 | |
| | 12 | 15 x 1,5 | 22,5 | |
| | 15 | 12 x 1,5 | 18 | |
| | 20 | 10 x 1,5 | 15 | |
| | 30 | 6 x 1,5 | 9 | |

* 1,8m breite Platten auf Anfrage



K-FLEX® ST DUCT ▶ PLATTEN

K-FLEX® ST DUCT ▶ PLATTEN

K-FLEX® ST DUCT - ENDLOS, SELBSTKLEBEND, BREITE 1,5M

| Dämmdicke ▼ (mm) ▼ | Länge ▼ (m) ▼ | Breite ▼ (mm) ▼ | ▼ Artikelnummer ▼ | ▼ Bestellnummer ▼ | ▼ m²/karton ▼ | ▼ EUR/m² ▼ |
|-----------------------|------------------|--------------------|-------------------|-------------------|---------------|------------|
| 6 | 30 | 1500 | 80106005316 | ST/DUCT06EA | 45 | 27,67 |
| 8 | 25 | 1500 | 80108005316 | ST/DUCT08EA | 37,5 | 33,64 |
| 10 | 20 | 1500 | 80110005316 | ST/DUCT10EA | 30 | 44,31 |
| 12 | 15 | 1500 | 80112005316 | ST/DUCT12EA | 22,5 | 50,52 |
| 15 | 12 | 1500 | 80115005316 | ST/DUCT15EA | 18 | 58,85 |
| 20 | 10 | 1500 | 80120005316 | ST/DUCT20EA | 15 | 69,00 |
| 30 | 6 | 1500 | 80130005316 | ST/DUCT30EA | 9 | 101,68 |

K-FLEX® ST DUCT COLOR SYSTEM AM BEISPIEL RAL 9002 WEISS - ENDLOS, SELBSTKLEBEND, BREITE 1,5M

| Dämmdicke ▼ (mm) ▼ | Länge ▼ (m) ▼ | Breite ▼ (mm) ▼ | ▼ Artikelnummer ▼ | ▼ Bestellnummer ▼ | ▼ m²/karton ▼ | ▼ EUR/m² ▼ |
|-----------------------|------------------|--------------------|-------------------|--------------------|---------------|------------|
| 6 | 30 | 1500 | 80106215316G1 | COLOR-ST/DUCT06EAW | 45 | 47,73 |
| 8 | 25 | 1500 | 80108215316G1 | COLOR-ST/DUCT08EAW | 37,5 | 49,74 |
| 10 | 20 | 1500 | 80110215316G1 | COLOR-ST/DUCT10EAW | 30 | 54,13 |
| 12 | 15 | 1500 | 80112215316G1 | COLOR-ST/DUCT12EAW | 22,5 | 46,19 |
| 15 | 12 | 1500 | 80115215316G1 | COLOR-ST/DUCT15EAW | 18 | 80,04 |
| 20 | 10 | 1500 | 80120215316G1 | COLOR-ST/DUCT20EAW | 15 | 87,74 |
| 30 | 6 | 1500 | 80130215316G1 | COLOR-ST/DUCT30EAW | 9 | 113,66 |

FARBANGEBOT AUF LAGER

RAL

- 7035 grau G0
- 9002 weiss G1
- 9011 schwarz N0
- 5012 blau B0
- 6032 grün V0
- 3000 rot R0*

* Aufpreis rot: +30%

Die hier wiedergegebenen Farben können aufgrund der angewendeten Drucktechnik leicht von denen des offiziellen RAL-Katalogs abweichen.

Die Preisliste führt die Farbe RAL 9002 weiß in der Artikelnummer auf. Für andere Farben bitte die letzten beiden Ziffern der Artikelnummer durch den Farbcode der gewünschten Farbe ersetzen.

K-FLEX® ST DUCT AL CLAD SYSTEM - ENDLOS, SELBSTKLEBEND, BREITE 1,5M

| Dämmdicke ▼ (mm) ▼ | Länge ▼ (m) ▼ | Breite ▼ (mm) ▼ | ▼ Artikelnummer ▼ | ▼ Bestellnummer ▼ | ▼ m²/karton ▼ | ▼ EUR/m² ▼ |
|-----------------------|------------------|--------------------|-------------------|--------------------|---------------|------------|
| 6 | 30 | 1500 | 80806005316CL | ALCLAD-ST/DUCT06EA | 45 | 76,05 |
| 8 | 25 | 1500 | 80808005316CL | ALCLAD-ST/DUCT08EA | 37,5 | 81,20 |
| 10 | 20 | 1500 | 80810005316CL | ALCLAD-ST/DUCT10EA | 30 | 90,35 |
| 12 | 15 | 1500 | 80812005316CL | ALCLAD-ST/DUCT12EA | 22,5 | 95,69 |
| 15 | 12 | 1500 | 80815005316CL | ALCLAD-ST/DUCT15EA | 18 | 102,87 |
| 20 | 10 | 1500 | 80820005316CL | ALCLAD-ST/DUCT20EA | 15 | 111,66 |
| 30 | 6 | 1500 | 80830005316CL | ALCLAD-ST/DUCT30EA | 9 | 139,80 |

K-FLEX® ST DUCT ALU - ENDLOS, SELBSTKLEBEND, BREITE 1,5M

| Dämmdicke ▼ (mm) ▼ | Länge ▼ (m) ▼ | Breite ▼ (mm) ▼ | ▼ Artikelnummer ▼ | ▼ Bestellnummer ▼ | ▼ m²/karton ▼ | ▼ EUR/m² ▼ |
|-----------------------|------------------|--------------------|-------------------|-------------------|---------------|------------|
| 6 | 30 | 1500 | 80806005316 | ST/DUCT06EA/ALU | 45 | 40,53 |
| 8 | 25 | 1500 | 80808005316 | ST/DUCT08EA/ALU | 37,5 | 45,75 |
| 10 | 20 | 1500 | 80810005316 | ST/DUCT10EA/ALU | 30 | 56,41 |
| 12 | 15 | 1500 | 80812005316 | ST/DUCT12EA/ALU | 22,5 | 61,71 |
| 15 | 12 | 1500 | 80815005316 | ST/DUCT15EA/ALU | 18 | 68,74 |
| 20 | 10 | 1500 | 80820005316 | ST/DUCT20EA/ALU | 15 | 84,95 |
| 30 | 6 | 1500 | 80830005316 | ST/DUCT30EA/ALU | 9 | 112,04 |

Mindestbestellmenge, Verfügbarkeit und Liefertermin bitte immer mit dem Customer Service oder Ihrem Kundenberater abstimmen.



REFERENZEN

Austria

K-FLEX®
ST FRIGO





K-FLEX® ST FRIGO

- ▶ Endlosschlauch für den Kältebereich
- ▶ Praktische Verpackung
- ▶ Verarbeitungsfreundlich
- ▶ Rationell

Montageanleitung



TECHNISCHE DATEN

| K-FLEX® ST FRIGO ▶ ELASTOMER-KÄLTE-ISOLIERUNG | | |
|---|--|-------------------------|
| ▼ Eigenschaft ▼ | ▼ Werte ▼ | ▼ Referenzstd. ▼ |
| Temperaturbereich | Von -40 °C bis +110 °C | EN 14706 EN 14707 |
| Wärmeleitfähigkeit λ W/(m•K) | -20 °C = 0,031 0 °C = 0,033 +20 °C = 0,035 +40 °C = 0,037 | EN 13787 EN ISO 8497 |
| Korrosionsrisiko | pH neutral (7) | EN 13468 |
| Wasserdampf-Diffusionswiderstand μ | ≥ 10000 | EN 12086 |
| Brandverhalten | Euroclass B ₁ -s3, d0 | EN 13501-1 |
| Ökologische Daten | FCKW-HFCKW-frei | |

K-FLEX® behält sich das Recht vor, die Daten und die technischen Eigenschaften ohne Vorankündigung zu ändern.

BASIS-PRODUKTPALETTE



Einfache Verarbeitung

Eine Öffnung im Deckel des Kartons gestattet die Entnahme des Isolierschlauches, ohne dass im Karton verbleibende Produkte durcheinander geraten, verschmutzen oder beschädigt werden.

Genauigkeit der Schnitte

Das am Rand des Kartons aufgedruckte Lineal gestattet das Abmessen der gewünschten Länge und ein millimetergenaues Abschneiden. Kein Verschnitt von Material, geringerer Verbrauch von Klebstoff und Klebeband.

Auch auf der Baustelle oder beim Weitertransport von Schlauchresten bleibt der Dämmstoff sicher und sauber verwahrt in der praktischen Entnahmeverpackung.

| K-FLEX® ST FRIGO ▶ PRODUKTPALETTE | | | | |
|--|----|--------------------------------|--------------------------------|---------------------------------|
| | | ▼ Dämmdicke ▼ | ▼ Innendurchmesser ▼ | |
| K-FLEX® ST FRIGO Karton 500x500x200 | | 6-9-13 mm | | von 6 bis 28 mm |
| K-FLEX® ST FRIGO ▼ Ø Rohr Zoll/mm ▼ | | Dämmdicke 6 mm ▼ m/karton ▼ | Dämmdicke 9 mm ▼ m/karton ▼ | Dämmdicke 13 mm ▼ m/karton ▼ |
| 1/4" | 6 | 50 | 40 | 26 |
| 5/16" | 8 | 48 | 37 | 26 |
| 3/8" | 10 | 46 | 34 | 23 |
| 1/2" | 12 | 40 | 31 | 18 |
| 5/8" | 15 | 38 | 27 | 17 |
| 3/4" | 18 | 30 | 23 | 15 |
| 7/8" | 22 | 23 | 19 | 14 |
| 1 1/8" | 28 | 20 | 14 | 10 |

K-FLEX® ST FRIGO

02

K-FLEX® ST FRIGO ▶ SCHLÄUCHE
DÄMMDICKE 6 MM

| KUPFERROHR CU | | | EISENROHR FE | | | Dimension | | Artikelnummer | Bestelnummer | m/karton | EUR/m |
|-----------------|-----------------|------|-----------------|-----------------|--|-----------|----|---------------|---------------|----------|-------------|
| Außen-ø (mm) | Nennweite DN | Zoll | Außen-ø (mm) | Nennweite DN | | (mm) | | | | | |
| 6 | 4 | | | | | 6 | 6 | 06006214403 | ST06-006FRIGO | 50 | Auf Anfrage |
| 8 | 6 | | | | | 6 | 8 | 06008214403 | ST06-008FRIGO | 48 | Auf Anfrage |
| 10 | 8 | 1/8" | 10,2 | 6 | | 6 | 10 | 06010214403 | ST06-010FRIGO | 46 | Auf Anfrage |
| 12 | 10 | | | | | 6 | 12 | 06012214403 | ST06-012FRIGO | 40 | Auf Anfrage |
| 15 | 10 | 1/4" | 13,5 | 8 | | 6 | 15 | 06015214403 | ST06-015FRIGO | 38 | Auf Anfrage |
| 18 | 15 | 3/8" | 17,2 | 10 | | 6 | 18 | 06018214403 | ST06-018FRIGO | 30 | Auf Anfrage |
| 22 | 20 | 1/2" | 21,3 | 15 | | 6 | 22 | 06022214403 | ST06-022FRIGO | 23 | Auf Anfrage |
| 28 | 25 | 3/4" | 26,9 | 20 | | 6 | 28 | 06028214403 | ST06-028FRIGO | 20 | Auf Anfrage |

DÄMMDICKE 9 MM

| KUPFERROHR CU | | | EISENROHR FE | | | Dimension | | Artikelnummer | Bestelnummer | m/karton | EUR/m |
|-----------------|-----------------|------|-----------------|-----------------|--|-----------|----|---------------|---------------|----------|-------------|
| Außen-ø (mm) | Nennweite DN | Zoll | Außen-ø (mm) | Nennweite DN | | (mm) | | | | | |
| 6 | 4 | | | | | 9 | 6 | 09006214403 | ST09-006FRIGO | 40 | Auf Anfrage |
| 8 | 6 | | | | | 9 | 8 | 09008214403 | ST09-008FRIGO | 37 | Auf Anfrage |
| 10 | 8 | 1/8" | 10,2 | 6 | | 9 | 10 | 09010214403 | ST09-010FRIGO | 34 | Auf Anfrage |
| 12 | 10 | | | | | 9 | 12 | 09012214403 | ST09-012FRIGO | 31 | Auf Anfrage |
| 15 | 10 | 1/4" | 13,5 | 8 | | 9 | 15 | 09015214403 | ST09-015FRIGO | 27 | Auf Anfrage |
| 18 | 15 | 3/8" | 17,2 | 10 | | 9 | 18 | 09018214403 | ST09-018FRIGO | 23 | Auf Anfrage |
| 22 | 20 | 1/2" | 21,3 | 15 | | 9 | 22 | 09022214403 | ST09-022FRIGO | 19 | Auf Anfrage |
| 28 | 25 | 3/4" | 26,9 | 20 | | 9 | 28 | 09028214403 | ST09-028FRIGO | 14 | Auf Anfrage |

DÄMMDICKE 13 MM

| KUPFERROHR CU | | | EISENROHR FE | | | Dimension | | Artikelnummer | Bestelnummer | m/karton | EUR/m |
|-----------------|-----------------|------|-----------------|-----------------|--|-----------|----|---------------|---------------|----------|-------------|
| Außen-ø (mm) | Nennweite DN | Zoll | Außen-ø (mm) | Nennweite DN | | (mm) | | | | | |
| 6 | 4 | | | | | 13 | 6 | 13006214403 | ST13-006FRIGO | 26 | Auf Anfrage |
| 8 | 6 | | | | | 13 | 8 | 13008214403 | ST13-008FRIGO | 26 | Auf Anfrage |
| 10 | 8 | 1/8" | 10,2 | 6 | | 13 | 10 | 13010214403 | ST13-010FRIGO | 23 | Auf Anfrage |
| 12 | 10 | | | | | 13 | 12 | 13012214403 | ST13-012FRIGO | 18 | Auf Anfrage |
| 15 | 10 | 1/4" | 13,5 | 8 | | 13 | 15 | 13015214403 | ST13-015FRIGO | 17 | Auf Anfrage |
| 18 | 15 | 3/8" | 17,2 | 10 | | 13 | 18 | 13018214403 | ST13-018FRIGO | 15 | Auf Anfrage |
| 22 | 20 | 1/2" | 21,3 | 15 | | 13 | 22 | 13022214403 | ST13-022FRIGO | 14 | Auf Anfrage |
| 28 | 25 | 3/4" | 26,9 | 20 | | 13 | 28 | 13028214403 | ST13-028FRIGO | 10 | Auf Anfrage |

Toleranzen: siehe Informationsseiten am Anfang dieser Preisliste.
K-FLEX® ST FRIGO In Jumbo-Kartons auf Anfrage.

K-FLEX®

ECO

**halogenfrei
schwarz**

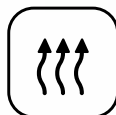



K-FLEX® ECO

- ▶ Das Original - raucharm und top Dämmwerte
- ▶ Resistent gegen Schimmel, Pilze und Bakterien
- ▶ 100% halogenfrei
- ▶ Für Bereiche mit besonderen Sicherheitsanforderungen
- ▶ Im Brandfall: Geringer, nicht-toxischer Rauch - Mehr Sicherheit
- ▶ Zulassungen auch für Eisenbahn, Schiffbau und Tiefkälte

Montageanleitung



Ergänzende Produkte hierzu finden Sie u.a. in den Rubriken Formteile, Tapes und Zubehör.



K-FLEX® ECO ► TECHNISCHE DATEN

| ▼ Eigenschaft ▼ | ▼ Werte ▼ | ▼ Referenzstd. ▼ |
|------------------------------------|---|-------------------------|
| Temperaturbereich | Von -165 °C* bis +150 °C | EN 14706 EN 14707 |
| Wärmeleitfähigkeit λ W/(m•K) | -20 °C = 0,036 0 °C = 0,038 +20 °C = 0,040 +40 °C = 0,042 | EN 12667 EN ISO 8497 |
| Korrosionsrisiko | pH neutral (7) | EN 13468 |
| Resistent gegen Öle und Fette | Gut | |
| Schimmel- und Pilzbeständigkeit | Gut | |
| Geruch | Neutral | |
| Wasserdampf-Diffusionswiderstand μ | ≥ 3000 | EN 12086 |
| Brandverhalten | K-FLEX® ECO Schläuche: Euroclass D _L -s2, d0 Schweiz: Brandkennziffer 5.3 | EN 13501-1 |
| Ökologische Daten | halogen- (<25ppm AGI Q 135), PVC-, CFK-,HCFK-vrij | |
| Zertifikate | LR - DNV - CE-MARINE (Bureau Veritas) - US NAVY - ABS | |
| Rauchklassifizierung | Res. MSC.307 (88) | |
| Rauchentwicklung | < Dm 400 | ISO 5659 Part 2 |
| Geschlossenzellig | >95% | |
| Farbe | Schwarz | |

* Für Temperaturen unter -50 °C wenden Sie sich bitte an unsere technische Abteilung.

K-FLEX® behält sich das Recht vor, die Daten und die technischen Eigenschaften ohne Vorankündigung zu ändern.



K-FLEX® ECO ► TECHNISCHE DATEN

| ▼ Eigenschaft ▼ | ▼ Werte ▼ | ▼ Referenzstd. ▼ |
|------------------------------------|---|-------------------------|
| Temperaturbereich | Von -165 °C* bis +150 °C (selbstklebend Version: von -165 °C* bis +85 °C) | EN 14706 EN 14707 |
| Wärmeleitfähigkeit λ W/(m•K) | -20 °C = 0,036 0 °C = 0,038 +20 °C = 0,040 +40 °C = 0,042 | EN 12667 EN ISO 8497 |
| Korrosionsrisiko | pH neutral (7) | EN 13468 |
| Resistent gegen Öle und Fette | Gut | |
| Schimmel- und Pilzbeständigkeit | Gut | |
| Geruch | Neutral | |
| Wasserdampf-Diffusionswiderstand μ | ≥ 3000 | EN 12086 |
| Brandverhalten | K-FLEX® ECO Platten**: Euroclass E Schweiz: Brandkennziffer 5.3 | EN 13501-1 |
| Ökologische Daten | halogen- (<25ppm AGI Q 135), PVC-, FCKW-, HFCKW-frei | |
| Zertifikate | LR - DNV - CE-MARINE (Bureau Veritas) - US NAVY - ABS | |
| Rauchklassifizierung | Res. MSC.307 (88) | |
| Rauchentwicklung | < Dm 400 | ISO 5659 Part 2 |
| Geschlossenzellig | >95% | |
| Farbe | Schwarz | |

* Für Temperaturen unter -50 °C wenden Sie sich bitte an unsere technische Abteilung.

** Platten mit Brandklasse B-s2, d0 siehe K-FLEX® SRC ECO.

K-FLEX® behält sich das Recht vor, die Daten und die technischen Eigenschaften ohne Vorankündigung zu ändern.

ALLGEMEINE INFORMATION

BASIS-PRODUKTPALETTE

Prüfung, Zertifizierung und kontinuierliche Weiterentwicklung aller Anforderungen zur Steigerung der Produktqualität und der Einsatzbereiche als Teil der **K-FLEX®** Unternehmensstrategie führten zur Entwicklung von **K-FLEX® ECO**. Die halogenfreie Isolierung erfüllt Kriterien, wie sie häufig für die Zulassung in Bereichen mit besonderen Sicherheitsanforderungen verlangt werden. Zusammen mit dem breiten Temperatureinsatzbereich (von Tiefkälteanwendungen bis hin zu +120°C) eröffnet sich für **K-FLEX® ECO** ein weites Einsatzfeld im privaten, öffentlichen und industriellen Bereich.

| K-FLEX® ECO ▶ PRODUKTPALETTE | | | | | |
|------------------------------------|----------------------|------------------|--------------------|---|--------------------|
| | ▼ Länge ▼ | ▼ Dämmdicke ▼ | | ▼ Innendurchmesser ▼ | |
| K-FLEX® ECO - Schläuche | 2 m | 9-13-19-25-32 mm | | von 10 bis 114 mm | |
| K-FLEX® ECO - Schläuche geschlitzt | 2 m | 9-13-19 mm | | von 12 bis 89 mm | |
| | PLATTENBREITE | 1000 MM | | 1000 MM (SELBSTKLEBEND MIT NETZSTRUKTUR) | |
| | ▼ Dämmdicke ▼ | ▼ Größe m ▼ | ▼ m ² ▼ | ▼ Größe m ▼ | ▼ m ² ▼ |
| K-FLEX® ECO - Platten | 10 | 20 x 1 | 20 | 20 x 1 | 20 |
| | 13 | 14 x 1 | 14 | 14 x 1 | 14 |
| | 19 | 10 x 1 | 10 | 10 x 1 | 10 |
| | 25 | 8 x 1 | 8 | 8 x 1 | 8 |
| | 32 | 6 x 1 | 6 | 6 x 1 | 6 |
| | 40 | 4 x 1 | 4 | - | - |
| | 50 | 4 x 1 | 4 | - | - |



K-FLEX® ECO ► SCHLÄUCHE 2 M

DÄMMDICKE 9 MM

| KUPFERROHR CU | | | EISENROHR FE | | | Dimension | | Artikelnummer | Bestellnummer | m/karton | EUR/m |
|-----------------|-----------------|--------|-----------------|-----------------|------|-----------|-------------|---------------|---------------|----------|-------|
| Außen-ø (mm) | Nennweite DN | Zoll | Außen-ø (mm) | Nennweite DN | (mm) | | | | | | |
| 10 | 8 | 1/8" | 10,2 | 6 | 9 | 10 | 09010215582 | ECO09-010 | 266 | 4,55 | |
| 12 | 10 | | | | 9 | 12 | 09012215582 | ECO09-012 | 234 | 4,79 | |
| 15 | 10 | 1/4" | 13,5 | 8 | 9 | 15 | 09015215582 | ECO09-015 | 192 | 5,27 | |
| 18 | 15 | 3/8" | 17,2 | 10 | 9 | 18 | 09018215582 | ECO09-018 | 166 | 5,60 | |
| 22 | 20 | 1/2" | 21,3 | 15 | 9 | 22 | 09022215582 | ECO09-022 | 136 | 6,20 | |
| 28 | 25 | 3/4" | 26,9 | 20 | 9 | 28 | 09028215582 | ECO09-028 | 98 | 7,00 | |
| 35 | 32 | 1" | 33,7 | 25 | 9 | 35 | 09035215582 | ECO09-035 | 76 | 7,88 | |
| 42 | 40 | 1+1/4" | 42,4 | 32 | 9 | 42 | 09042215582 | ECO09-042 | 60 | 9,08 | |
| | | 1+1/2" | 48,3 | 40 | 9 | 48 | 09048215582 | ECO09-048 | 50 | 10,50 | |
| 54 | 50 | | 54 | | 9 | 54 | 09054215582 | ECO09-054 | 46 | 12,27 | |
| | | | | | 9 | 57 | 09057215582 | ECO09-057 | 46 | 14,03 | |
| | | 2" | 60,3 | 50 | 9 | 60 | 09060215582 | ECO09-060 | 46 | 14,16 | |
| 64 | | | 63,5 | | 9 | 64 | 09064215582 | ECO09-064 | 46 | 17,17 | |
| 76,1 | 65 | 2+1/2" | 76,1 | 65 | 9 | 76 | 09076215582 | ECO09-076 | 40 | 18,06 | |
| 88,9 | 80 | 3" | 88,9 | 80 | 9 | 89 | 09089215582 | ECO09-089 | 36 | 18,44 | |
| | | 3+1/2" | 101,6 | | 9 | 102 | 09102215582 | ECO09-102 | 22 | 20,93 | |
| 114 | 100 | 4" | 114,3 | 100 | 9 | 114 | 09114215582 | ECO09-114 | 22 | 22,32 | |

DÄMMDICKE 13 MM

| KUPFERROHR CU | | | EISENROHR FE | | | Dimension | | Artikelnummer | Bestellnummer | m/karton | EUR/m |
|-----------------|-----------------|--------|-----------------|-----------------|------|-----------|-------------|---------------|---------------|----------|-------|
| Außen-ø (mm) | Nennweite DN | Zoll | Außen-ø (mm) | Nennweite DN | (mm) | | | | | | |
| 10 | 8 | 1/8" | 10,2 | 6 | 13 | 10 | 13010215582 | ECO13-010 | 172 | 6,70 | |
| 12 | 10 | | | | 13 | 12 | 13012215582 | ECO13-012 | 162 | 7,06 | |
| 15 | 10 | 1/4" | 13,5 | 8 | 13 | 15 | 13015215582 | ECO13-015 | 136 | 7,98 | |
| 18 | 15 | 3/8" | 17,2 | 10 | 13 | 18 | 13018215582 | ECO13-018 | 118 | 8,65 | |
| 22 | 20 | 1/2" | 21,3 | 15 | 13 | 22 | 13022215582 | ECO13-022 | 98 | 9,41 | |
| 28 | 25 | 3/4" | 26,9 | 20 | 13 | 28 | 13028215582 | ECO13-028 | 78 | 10,19 | |
| 35 | 32 | 1" | 33,7 | 25 | 13 | 35 | 13035215582 | ECO13-035 | 58 | 12,33 | |
| 42 | 40 | 1+1/4" | 42,4 | 32 | 13 | 42 | 13042215582 | ECO13-042 | 48 | 13,85 | |
| | | 1+1/2" | 48,3 | 40 | 13 | 48 | 13048215582 | ECO13-048 | 40 | 16,63 | |
| 54 | 50 | | 54 | | 13 | 54 | 13054215582 | ECO13-054 | 34 | 19,96 | |
| | | | | | 13 | 57 | 13057215582 | ECO13-057 | 32 | 21,94 | |
| | | 2" | 60,3 | 50 | 13 | 60 | 13060215582 | ECO13-060 | 32 | 21,98 | |
| 76,1 | 65 | 2+1/2" | 76,1 | 65 | 13 | 76 | 13076215582 | ECO13-076 | 26 | 27,72 | |
| 88,9 | 80 | 3" | 88,9 | 80 | 13 | 89 | 13089215582 | ECO13-089 | 24 | 33,12 | |

DÄMMDICKE 19 MM

| KUPFERROHR CU | | | EISENROHR FE | | | Dimension | | Artikelnummer | Bestellnummer | m/karton | EUR/m |
|-----------------|-----------------|--------|-----------------|-----------------|------|-----------|-------------|---------------|---------------|----------|-------|
| Außen-ø (mm) | Nennweite DN | Zoll | Außen-ø (mm) | Nennweite DN | (mm) | | | | | | |
| 10 | 8 | 1/8" | 10,2 | 6 | 19 | 10 | 19010215582 | ECO19-010 | 98 | 11,59 | |
| 12 | 10 | | | | 19 | 12 | 19012215582 | ECO19-012 | 88 | 12,23 | |
| 15 | 10 | 1/4" | 13,5 | 8 | 19 | 15 | 19015215582 | ECO19-015 | 78 | 14,85 | |
| 18 | 15 | 3/8" | 17,2 | 10 | 19 | 18 | 19018215582 | ECO19-018 | 72 | 15,24 | |
| 22 | 20 | 1/2" | 21,3 | 15 | 19 | 22 | 19022215582 | ECO19-022 | 64 | 17,47 | |
| 28 | 25 | 3/4" | 26,9 | 20 | 19 | 28 | 19028215582 | ECO19-028 | 48 | 20,72 | |
| 35 | 32 | 1" | 33,7 | 25 | 19 | 35 | 19035215582 | ECO19-035 | 36 | 24,01 | |
| 42 | 40 | 1+1/4" | 42,4 | 32 | 19 | 42 | 19042215582 | ECO19-042 | 32 | 27,17 | |
| | | 1+1/2" | 48,3 | 40 | 19 | 48 | 19048215582 | ECO19-048 | 24 | 33,32 | |
| 54 | 50 | | 54 | | 19 | 54 | 19054215582 | ECO19-054 | 24 | 37,51 | |
| | | | | | 19 | 57 | 19057215582 | ECO19-057 | 22 | 41,94 | |
| | | 2" | 60,3 | 50 | 19 | 60 | 19060215582 | ECO19-060 | 22 | 42,06 | |
| 70 | | | 70 | | 19 | 70 | 19070215582 | ECO19-070 | 18 | 48,23 | |
| 76,1 | 65 | 2+1/2" | 76,1 | 65 | 19 | 76 | 19076215582 | ECO19-076 | 18 | 51,99 | |
| 88,9 | 80 | 3" | 88,9 | 80 | 19 | 89 | 19089215582 | ECO19-089 | 14 | 57,52 | |
| 114 | 100 | 4" | 114,3 | 100 | 19 | 114 | 19114215582 | ECO19-114 | 12 | 83,12 | |
| 159 | 150 | | 160 | | 19 | 160 | 19160215582 | ECO19-160 | 8 | 123,85 | |

Toleranzen: siehe Informationsseiten am Anfang dieser Preisliste.

K-FLEX® ECO ▶ SCHLÄUCHE 2 M
DÄMMDICKE 25 MM

| KUPFERROHR CU | | | EISENROHR FE | | | | | | | |
|---------------------|---------------------|--------|---------------------|---------------------|-----------------------|-----|-------------------|-------------------|--------------|-----------|
| Außen-ø ▼ (mm) ▼ | Nennweite ▼ DN ▼ | Zoll ▼ | Außen-ø ▼ (mm) ▼ | Nennweite ▼ DN ▼ | Dimension ▼ (mm) ▼ | | ▼ Artikelnummer ▼ | ▼ Bestellnummer ▼ | ▼ m/karton ▼ | ▼ EUR/m ▼ |
| 15 | 10 | 1/4" | 13,5 | 8 | 25 | 15 | 25015215582 | EC025-015 | 52 | 23,69 |
| 22 | 20 | 1/2" | 21,3 | 15 | 25 | 22 | 25022215582 | EC025-022 | 42 | 23,69 |
| 28 | 25 | 3/4" | 26,9 | 20 | 25 | 28 | 25028215582 | EC025-028 | 40 | 27,71 |
| 35 | 32 | 1" | 33,7 | 25 | 25 | 35 | 25035215582 | EC025-035 | 24 | 30,45 |
| 42 | 40 | 1+1/4" | 42,4 | 32 | 25 | 42 | 25042215582 | EC025-042 | 22 | 38,22 |
| | | 1+1/2" | 48,3 | 40 | 25 | 48 | 25048215582 | EC025-048 | 18 | 44,77 |
| 54 | 50 | | 54 | | 25 | 54 | 25054215582 | EC025-054 | 16 | 50,30 |
| | | 2" | 60,3 | 50 | 25 | 60 | 25060215582 | EC025-060 | 12 | 55,25 |
| 70 | | | 70 | | 25 | 70 | 25070215582 | EC025-070 | 12 | 57,00 |
| 76,1 | 65 | 2+1/2" | 76,1 | 65 | 25 | 76 | 25076215582 | EC025-076 | 10 | 65,04 |
| 88,9 | 80 | 3" | 88,9 | 80 | 25 | 89 | 25089215582 | EC025-089 | 8 | 72,54 |
| 114 | 100 | 4" | 114,3 | 100 | 25 | 114 | 25114215582 | EC025-114 | 6 | 105,18 |

DÄMMDICKE 32 MM

| KUPFERROHR CU | | | EISENROHR FE | | | | | | | |
|---------------------|---------------------|--------|---------------------|---------------------|-----------------------|-----|-------------------|-------------------|--------------|-----------|
| Außen-ø ▼ (mm) ▼ | Nennweite ▼ DN ▼ | Zoll ▼ | Außen-ø ▼ (mm) ▼ | Nennweite ▼ DN ▼ | Dimension ▼ (mm) ▼ | | ▼ Artikelnummer ▼ | ▼ Bestellnummer ▼ | ▼ m/karton ▼ | ▼ EUR/m ▼ |
| 22 | 20 | 1/2" | 21,3 | 15 | 32 | 22 | 32022215582 | EC032-022 | 32 | 45,25 |
| 28 | 25 | 3/4" | 26,9 | 20 | 32 | 28 | 32028215582 | EC032-028 | 24 | 49,19 |
| 35 | 32 | 1" | 33,7 | 25 | 32 | 35 | 32035215582 | EC032-035 | 22 | 54,11 |
| 42 | 40 | 1+1/4" | 42,4 | 32 | 32 | 42 | 32042215582 | EC032-042 | 16 | 58,46 |
| | | 1+1/2" | 48,3 | 40 | 32 | 48 | 32048215582 | EC032-048 | 14 | 62,99 |
| 54 | 50 | | 54 | | 32 | 54 | 32054215582 | EC032-054 | 12 | 65,56 |
| | | 2" | 60,3 | 50 | 32 | 60 | 32060215582 | EC032-060 | 10 | 70,76 |
| 76,1 | 65 | 2+1/2" | 76,1 | 65 | 32 | 76 | 32076215582 | EC032-076 | 8 | 85,16 |
| 88,9 | 80 | 3" | 88,9 | 80 | 32 | 89 | 32089215582 | EC032-089 | 8 | 95,28 |
| 114 | 100 | 4" | 114,3 | 100 | 32 | 114 | 32114215582 | EC032-114 | 6 | 171,75 |

DÄMMDICKE 40 MM

| KUPFERROHR CU | | | EISENROHR FE | | | | | | | |
|---------------------|---------------------|--------|---------------------|---------------------|-----------------------|-----|-------------------|-------------------|--------------|-----------|
| Außen-ø ▼ (mm) ▼ | Nennweite ▼ DN ▼ | Zoll ▼ | Außen-ø ▼ (mm) ▼ | Nennweite ▼ DN ▼ | Dimension ▼ (mm) ▼ | | ▼ Artikelnummer ▼ | ▼ Bestellnummer ▼ | ▼ m/karton ▼ | ▼ EUR/m ▼ |
| 22 | 20 | 1/2" | 21,3 | 15 | 40 | 22 | 40022215582 | EC040-022 | 22 | 61,41 |
| 28 | 25 | 3/4" | 26,9 | 20 | 40 | 28 | 40028215582 | EC040-028 | 16 | 66,75 |
| 35 | 32 | 1" | 33,7 | 25 | 40 | 35 | 40035215582 | EC040-035 | 16 | 73,44 |
| 42 | 40 | 1+1/4" | 42,4 | 32 | 40 | 42 | 40042215582 | EC040-042 | 16 | 79,32 |
| | | 1+1/2" | 48,3 | 40 | 40 | 48 | 40048215582 | EC040-048 | 12 | 85,48 |
| | | 2" | 60,3 | 50 | 40 | 60 | 40060215582 | EC040-060 | 10 | 96,01 |
| 76,1 | 65 | 2+1/2" | 76,1 | 65 | 40 | 76 | 40076215582 | EC040-076 | 10 | 108,43 |
| 88,9 | 80 | 3" | 88,9 | 80 | 40 | 89 | 40089215582 | EC040-089 | 10 | 121,20 |
| 114 | 100 | 4" | 114,3 | 100 | 40 | 114 | 40114215582 | EC040-114 | 6 | 218,46 |

Toleranzen: siehe Informationsseiten am Anfang dieser Preisliste.



K-FLEX® ECO ► PLATTEN

K-FLEX® ECO ► PLATTEN ENDLOS, 1 M BREIT

K-FLEX® ECO ENDLOSPLATTEN - BREITE 1M

| Dämmdicke ▼ (mm) ▼ | Breite ▼ (mm) ▼ | ▼ Artikelnummer ▼ | ▼ Bestellnummer ▼ | ▼ m²/karton ▼ | ▼ EUR/m² ▼ |
|-----------------------|--------------------|-------------------|-------------------|---------------|------------|
| 6 | 1000 | 80006210182C | ECO06E | 30 | 67,38 |
| 10 | 1000 | 80010210182C | ECO10E | 20 | 78,25 |
| 13 | 1000 | 80013210182C | ECO13E | 14 | 95,92 |
| 19 | 1000 | 80019210182C | ECO19E | 10 | 135,80 |
| 25 | 1000 | 80025210182C | ECO25E | 8 | 176,67 |
| 32 | 1000 | 80032210182C | ECO32E | 6 | 207,72 |
| 40 | 1000 | 80040210182C | ECO40E | 4 | 238,85 |

K-FLEX® ECO ENDLOSPLATTEN, SELBSTKLEBEND - BREITE 1M

| Dämmdicke ▼ (mm) ▼ | Breite ▼ (mm) ▼ | ▼ Artikelnummer ▼ | ▼ Bestellnummer ▼ | ▼ m²/karton ▼ | ▼ EUR/m² ▼ |
|-----------------------|--------------------|-------------------|-------------------|---------------|------------|
| 6 | 1000 | 80106210182C | ECO06EA | 30 | 83,80 |
| 10 | 1000 | 80110210182C | ECO10EA | 20 | 99,73 |
| 13 | 1000 | 80113210182C | ECO13EA | 14 | 117,39 |
| 19 | 1000 | 80119210182C | ECO19EA | 10 | 157,26 |
| 25 | 1000 | 80125210182C | ECO25EA | 8 | 198,13 |
| 32 | 1000 | 80132210182C | ECO32EA | 6 | 229,16 |
| 40 | 1000 | 80140210182C | ECO40EA | 4 | 263,54 |



REFERENZEN ▶
ECO

Malpensa: Hangar und Cargo City.

K-FLEX®

ECO ALU NET





Neu!

K-FLEX® ECO ALU NET

- ▶ Geschlossenzelliger Elastomerschaum, der speziell für Schiffsanwendungen entwickelt wurde: CE-MARINE (Bureau Veritas).
- ▶ Formuliert und hergestellt ohne Verwendung von Halogenen.
- ▶ Hohe Beständigkeit gegen Wasserdampfdiffusion.
- ▶ Temperaturbereich von - 40 °C bis + 120 °C

TECHNISCHE DATEN

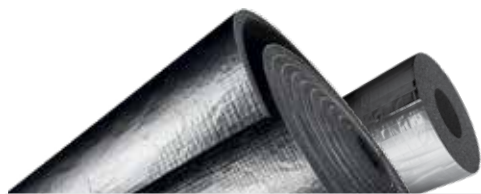

| K-FLEX® ECO ALU NET ► TECHNISCHE GEGEVENS | | |
|---|--|-------------------------|
| ▼ Eigenschap ▼ | ▼ Waarde ▼ | ▼ Referentienorm ▼ |
| Temperatuurbereik | van -40 °C* tot +120 °C | EN 14706 |
| Warmtegeleidingsvermogensvermogen λ W/ (m•K) | -20 °C = 0,036 0 °C = 0,038 +20 °C = 0,040 +40 °C = 0,042 | EN 12667 EN ISO 8497 |
| Risico op corrosie | pH neutraal (7) | EN 13468 |
| Waterdoorlatendheid | WS < 0.1% | EN 13472 |
| Waterdampdiffusieweerstand μ | ≥ 30.000 | EN 12086 |
| Ecologische gegevens | halogeen-, PVC-, FCKW-, HFCKW- en formaldehydevrij | |
| Marine goedkeuringen | CE-MARINE (Bureau Veritas) IMO Resolution - Lloyd's Register | |
| Brandeisen voor scheepsbouw | MSC 307(88) | |

* Voor toepassingen onder -40°C gelieve contact op te nemen met onze technische afdeling.
K-FLEX® behoudt zich het recht voor deze gegevens en technische eigenschappen zonder voorafgaande aankondiging te wijzigen.

BASIS-PRODUKTPALETTE

Geschlossenzelliges Isolierprodukt aus Elastomer, frei von Halogenen, PVC, FCKW, HCFC und Formaldehyd (K-FLEX® ECO), bedeckt mit einer schützenden Aluminiumfolie, die mit einem Glasfasergewebe verstärkt ist, das speziell für Schiffsanwendungen entwickelt wurde.

K-FLEX® ECO ALU NET, formuliert und hergestellt ohne Halogene, ist die konkrete Antwort, um den Energieverbrauch zu senken und gleichzeitig die Umwelt zu respektieren. Die Zusammensetzung von K-FLEX® ECO ALU NET macht die Dämpfe, die bei einem Brand entstehen können, nicht sehr undurchsichtig und nicht sehr aggressiv.

Die K-FLEX® ALU NET-Folie mit glasfaserverstärkter Aluminiumstruktur verleiht dem K-FLEX® ECO-Isolierprodukt eine zusätzliche und sehr hohe Barriere gegen das Eindringen von Wasserdampf, wodurch das System bei korrekter Installation seine Stabilität behält Leistung für eine lange Zeit.

Gleichzeitig bietet es einen guten mechanischen Schutz gegen Oberflächenbeschädigungen, gegen Meeres- und Witterungseinflüsse und ermöglicht eine einfache Installation und Wartung.

| K-FLEX® ECO ALU NET ▶ PRODUKTPALETTE | | | |
|---|-------------------|----------------|----------------------|
| | ▼ Länge ▼ | ▼ Dämmdicke ▼ | ▼ Innendurchmesser ▼ |
| K-FLEX® ECO ALU NET - Schläuche | 1 m | 13-19-25-32 mm | von 12 bis 114 mm |
| | ▼ Dämmdicke ▼ | ▼ Höhe ▼ | |
| K-FLEX® ECO ALU NET - Platten | 3-6-9-13-19-25 mm | 1000 mm | |
| K-FLEX® ECO ALU NET - Platten selbstklebend | 3-6-9-13-19-25 mm | 1000 mm | |

TOEBEHOREN



K-FLEX® ECO ALU NET
Rohrträger



K-FLEX® ECO ALU NET
Isoliertape

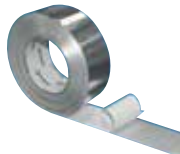

K-FLEX® ALU NET tape



K-FLEX® Kleber



Seewasserbeständige Versiegelung

K-FLEX® ECO ALU ROHRTRÄGER



- ▶ Onderzoek heeft aangetoond dat niet-geïsoleerde leidingdragers nog steeds een veel voorkomende koudebrug zijn op geïsoleerde leidingsystemen. Hun effect wordt vaak onderschat. De K-FLEX® ECO ALU-steunen vertegenwoordigen een gemakkelijke oplossing voor dit probleem in alle geïsoleerde lijnen met het K-FLEX® ECO ALU NET-systeem, dat een waardevol hulpmiddel blijkt te zijn in alle scheepsinstallaties.

Die K-FLEX® ECO ALU-Kanalhalterung wurde speziell für Schiffsanwendungen entwickelt, um mögliche Wärmebrücken in den Verbindungspunkten der Kanäle zu vermeiden und so eine perfekte Isolierung des Kanals zu gewährleisten, auch in Übereinstimmung mit den Befestigungen, die Kondensation oder Wärme zulassen Dissipationsphänomene.

Die spezifische Stratigraphie zusammen mit den verwendeten Materialien machen es zum idealen Träger für die Verwendung mit dem Produkt K-FLEX® ECO ALU NET, von dem es die gleiche Isolationsleistung garantiert, auch mit der gleichen Zertifizierung für den Einsatz auf See, was es fähig macht um sogar ein fugenloses Dämmsystem an den Befestigungspunkten zu erhalten.

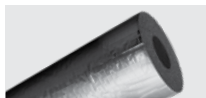

K-FLEX® ECO ALU NET ► OFFENE SCHLÄUCHE

K-FLEX® ECO ALU NET ► OFFENE SCHLÄUCHE

SCHLÄUCHE 1 M

| KUPFERROHR CU | | EISENROHR FE | | | DÄMMDICKE 13 MM | | | | | |
|-----------------|-----------------|--------------|-----------------|-----------------|-------------------|----|---------------|-----------------------|----------|-------------|
| Außen-ø (mm) | Nennweite DN | Zoll | Außen-ø (mm) | Nennweite DN | Dimension (mm) | | Artikelnummer | Bestellnummer | m/karton | EUR/m |
| 12 | 10 | | | | 13 | 12 | 13012213782AN | ECO13-012/ALUNET/OPEN | 73 | Auf Anfrage |
| 15 | 10 | 1/4" | 13,5 | 8 | 13 | 15 | 13015213782AN | ECO13-015/ALUNET/OPEN | 73 | Auf Anfrage |
| 18 | 15 | 3/8" | 17,2 | 10 | 13 | 18 | 13018213782AN | ECO13-018/ALUNET/OPEN | 62 | Auf Anfrage |
| 22 | 20 | 1/2" | 21,3 | 15 | 13 | 22 | 13022213782AN | ECO13-022/ALUNET/OPEN | 58 | Auf Anfrage |
| 28 | 25 | 3/4" | 26,9 | 20 | 13 | 28 | 13028213782AN | ECO13-028/ALUNET/OPEN | 43 | Auf Anfrage |
| 35 | 32 | 1" | 33,7 | 25 | 13 | 35 | 13035213782AN | ECO13-035/ALUNET/OPEN | 31 | Auf Anfrage |
| 42 | 40 | 1+1/4" | 42,4 | 32 | 13 | 42 | 13042213782AN | ECO13-042/ALUNET/OPEN | 27 | Auf Anfrage |
| | | 1+1/2" | 48,3 | 40 | 13 | 48 | 13048213782AN | ECO13-048/ALUNET/OPEN | 21 | Auf Anfrage |
| 54 | 50 | | 54 | | 13 | 54 | 13054213782AN | ECO13-054/ALUNET/OPEN | 20 | Auf Anfrage |
| | | 2" | 60,3 | 50 | 13 | 60 | 13060213782AN | ECO13-060/ALUNET/OPEN | 18 | Auf Anfrage |
| 76,1 | 65 | 2+1/2" | 76,1 | 65 | 13 | 76 | 13076213782AN | ECO13-076/ALUNET/OPEN | 12 | Auf Anfrage |
| 88,9 | 80 | 3" | 88,9 | 80 | 13 | 89 | 13089213782AN | ECO13-089/ALUNET/OPEN | 12 | Auf Anfrage |

| KUPFERROHR CU | | EISENROHR FE | | | DÄMMDICKE 19 MM | | | | | |
|-----------------|-----------------|--------------|-----------------|-----------------|-------------------|-----|---------------|-----------------------|----------|-------------|
| Außen-ø (mm) | Nennweite DN | Zoll | Außen-ø (mm) | Nennweite DN | Dimension (mm) | | Artikelnummer | Bestellnummer | m/karton | EUR/m |
| 12 | 10 | | | | 19 | 12 | 19012213782AN | ECO19-012/ALUNET/OPEN | 56 | Auf Anfrage |
| 15 | 10 | 1/4" | 13,5 | 8 | 19 | 15 | 19015213782AN | ECO19-015/ALUNET/OPEN | 47 | Auf Anfrage |
| 18 | 15 | 3/8" | 17,2 | 10 | 19 | 18 | 19018213782AN | ECO19-018/ALUNET/OPEN | 42 | Auf Anfrage |
| 22 | 20 | 1/2" | 21,3 | 15 | 19 | 22 | 19022213782AN | ECO19-022/ALUNET/OPEN | 33 | Auf Anfrage |
| 28 | 25 | 3/4" | 26,9 | 20 | 19 | 28 | 19028213782AN | ECO19-028/ALUNET/OPEN | 27 | Auf Anfrage |
| 35 | 32 | 1" | 33,7 | 25 | 19 | 35 | 19035213782AN | ECO19-035/ALUNET/OPEN | 21 | Auf Anfrage |
| 42 | 40 | 1+1/4" | 42,4 | 32 | 19 | 42 | 19042213782AN | ECO19-042/ALUNET/OPEN | 20 | Auf Anfrage |
| | | 1+1/2" | 48,3 | 40 | 19 | 48 | 19048213782AN | ECO19-048/ALUNET/OPEN | 15 | Auf Anfrage |
| 54 | 50 | | 54 | | 19 | 54 | 19054213782AN | ECO19-054/ALUNET/OPEN | 15 | Auf Anfrage |
| | | 2" | 60,3 | 50 | 19 | 60 | 19060213782AN | ECO19-060/ALUNET/OPEN | 15 | Auf Anfrage |
| 76,1 | 65 | 2+1/2" | 76,1 | 65 | 19 | 76 | 19076213782AN | ECO19-076/ALUNET/OPEN | 11 | Auf Anfrage |
| 88,9 | 80 | 3" | 88,9 | 80 | 19 | 89 | 19089213782AN | ECO19-089/ALUNET/OPEN | 9 | Auf Anfrage |
| 114 | 100 | 4" | 114,3 | 100 | 19 | 114 | 19114213782AN | ECO19-114/ALUNET/OPEN | 6 | Auf Anfrage |

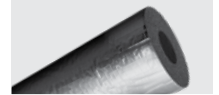
K-FLEX® ECO ALU NET ▶ OFFENE SCHLÄUCHE

K-FLEX® ECO ALU NET ▶ OFFENE SCHLÄUCHE
SCHLÄUCHE 1 M

| KUPFERROHR CU | | | EISENROHR FE | | DÄMMDICKE 25 MM | | | | | |
|---------------------|---------------------|--------|---------------------|---------------------|-----------------------|-----|-------------------|-----------------------|--------------|-------------|
| Außen-ø ▼ (mm) ▼ | Nennweite ▼ DN ▼ | Zoll ▼ | Außen-ø ▼ (mm) ▼ | Nennweite ▼ DN ▼ | Dimension ▼ (mm) ▼ | | ▼ Artikelnummer ▼ | ▼ Bestellnummer ▼ | ▼ m/karton ▼ | ▼ EUR/m ▼ |
| 22 | 20 | 1/2" | 21,3 | 15 | 25 | 22 | 25022213782AN | ECO25-022/ALUNET/OPEN | 27 | Auf Anfrage |
| 28 | 25 | 3/4" | 26,9 | 20 | 25 | 28 | 25028213782AN | ECO25-028/ALUNET/OPEN | 22 | Auf Anfrage |
| 35 | 32 | 1" | 33,7 | 25 | 25 | 35 | 25035213782AN | ECO25-035/ALUNET/OPEN | 16 | Auf Anfrage |
| 42 | 40 | 1+1/4" | 42,4 | 32 | 25 | 42 | 25042213782AN | ECO25-042/ALUNET/OPEN | 15 | Auf Anfrage |
| | | 1+1/2" | 48,3 | 40 | 25 | 48 | 25048213782AN | ECO25-048/ALUNET/OPEN | 12 | Auf Anfrage |
| 54 | 50 | 2" | 54 | 50 | 25 | 54 | 25054213782AN | ECO25-054/ALUNET/OPEN | 11 | Auf Anfrage |
| | | | 60,3 | | 25 | 60 | 25060213782AN | ECO25-060/ALUNET/OPEN | 9 | Auf Anfrage |
| | | | | | 25 | 75 | 25075213782AN | ECO25-075/ALUNET/OPEN | 8 | Auf Anfrage |
| 88,9 | 80 | 3" | 88,9 | 80 | 25 | 89 | 25089213782AN | ECO25-089/ALUNET/OPEN | 6 | Auf Anfrage |
| 114 | 100 | 4" | 114,3 | 100 | 25 | 114 | 25114213782AN | ECO25-114/ALUNET/OPEN | 3 | Auf Anfrage |

| KUPFERROHR CU | | | EISENROHR FE | | DÄMMDICKE 32 MM | | | | | |
|---------------------|---------------------|--------|---------------------|---------------------|-----------------------|-----|-------------------|-----------------------|--------------|-------------|
| Außen-ø ▼ (mm) ▼ | Nennweite ▼ DN ▼ | Zoll ▼ | Außen-ø ▼ (mm) ▼ | Nennweite ▼ DN ▼ | Dimension ▼ (mm) ▼ | | ▼ Artikelnummer ▼ | ▼ Bestellnummer ▼ | ▼ m/karton ▼ | ▼ EUR/m ▼ |
| 22 | 20 | 1/2" | 21,3 | 15 | 32 | 22 | 32022213782AN | ECO32-022/ALUNET/OPEN | 15 | Auf Anfrage |
| 28 | 25 | 3/4" | 26,9 | 20 | 32 | 28 | 32028213782AN | ECO32-028/ALUNET/OPEN | 12 | Auf Anfrage |
| 35 | 32 | 1" | 33,7 | 25 | 32 | 35 | 32035213782AN | ECO32-035/ALUNET/OPEN | 11 | Auf Anfrage |
| 42 | 40 | 1+1/4" | 42,4 | 32 | 32 | 42 | 32042213782AN | ECO32-042/ALUNET/OPEN | 11 | Auf Anfrage |
| | | 1+1/2" | 48,3 | 40 | 32 | 48 | 32048213782AN | ECO32-048/ALUNET/OPEN | 9 | Auf Anfrage |
| 54 | 50 | 2" | 54 | 50 | 32 | 54 | 32054213782AN | ECO32-054/ALUNET/OPEN | 8 | Auf Anfrage |
| | | | 60,3 | | 32 | 60 | 32060213782AN | ECO32-060/ALUNET/OPEN | 8 | Auf Anfrage |
| 76,1 | 65 | 2+1/2" | 76,1 | 65 | 32 | 76 | 32076213782AN | ECO32-076/ALUNET/OPEN | 6 | Auf Anfrage |
| 88,9 | 80 | 3" | 88,9 | 80 | 32 | 89 | 32089213782AN | ECO32-089/ALUNET/OPEN | 4 | Auf Anfrage |
| 114 | 100 | 4" | 114,3 | 100 | 32 | 114 | 32114213782AN | ECO32-114/ALUNET/OPEN | 3 | Auf Anfrage |

K-FLEX® K-FLEX® ECO ALU NET

K-FLEX® ECO ALU NET ▶ ABDECKUNGS- UND UMBAUINIE

02
K-FLEX® ECO ALU NET ▶ ABDECKUNGS- UND UMBAUINIE
K-FLEX® ECO ALU NET PLATTEN, ENDLOS
1M BREIT

| Dämmdicke ▼ (mm) ▼ | Breite ▼ (mm) ▼ | ▼ Artikelnummer ▼ | ▼ Bestellnummer ▼ | ▼ m²/karton ▼ | ▼ EUR/m² ▼ |
|-----------------------|--------------------|-------------------|-------------------|---------------|-------------|
| 3 | 1000 | 80603210182AN | ECO03E/ALUNET | 30 | Auf Anfrage |

K-FLEX® ECO ALU NET PLATTEN, ENDLOS, SELBSTKLEBEND
1M BREIT

| Dämmdicke ▼ (mm) ▼ | Breite ▼ (mm) ▼ | ▼ Artikelnummer ▼ | ▼ Bestellnummer ▼ | ▼ m²/karton ▼ | ▼ EUR/m² ▼ |
|-----------------------|--------------------|-------------------|-------------------|---------------|-------------|
| 3 | 1000 | 80303210182AN | ECO03EA/ALUNET | 30 | Auf Anfrage |



K-FLEX® ECO ALU NET ▶ PLATTEN

K-FLEX® ECO ALU NET ▶ PLATTEN

K-FLEX® ECO ALU NET PLATTEN, ENDLOS

1M BREIT

| Dämmdicke ▼ (mm) ▼ | Breite ▼ (mm) ▼ | ▼ Artikelnummer ▼ | ▼ Bestellnummer ▼ | ▼ m ² /karton ▼ | ▼ EUR/m ² ▼ |
|-----------------------|--------------------|-------------------|-------------------|----------------------------|------------------------|
| 3 | 1000 | 80603210182AN | ECO03E/ALUNET | 30 | Auf Anfrage |
| 6 | 1000 | 80606210182AN | ECO06E/ALUNET | 15 | Auf Anfrage |
| 10 | 1000 | 80610210182AN | ECO10E/ALUNET | 10 | Auf Anfrage |
| 13 | 1000 | 80613210182AN | ECO13E/ALUNET | 8 | Auf Anfrage |
| 19 | 1000 | 80619210182AN | ECO19E/ALUNET | 6 | Auf Anfrage |
| 25 | 1000 | 80625210182AN | ECO25E/ALUNET | 4 | Auf Anfrage |
| 32 | 1000 | 80632210182AN | ECO32E/ALUNET | 3 | Auf Anfrage |

K-FLEX® ECO ALU NET PLATTEN, ENDLOS, SELBSTKLEBEND

1M BREIT

| Dämmdicke ▼ (mm) ▼ | Breite ▼ (mm) ▼ | ▼ Artikelnummer ▼ | ▼ Bestellnummer ▼ | ▼ m ² /karton ▼ | ▼ EUR/m ² ▼ |
|-----------------------|--------------------|-------------------|-------------------|----------------------------|------------------------|
| 3 | 1000 | 80303210182AN | ECO03EA/ALUNET | 30 | Auf Anfrage |
| 6 | 1000 | 80306210182AN | ECO06EA/ALUNET | 15 | Auf Anfrage |
| 10 | 1000 | 80310210182AN | ECO10EA/ALUNET | 10 | Auf Anfrage |
| 13 | 1000 | 80313210182AN | ECO13EA/ALUNET | 8 | Auf Anfrage |
| 19 | 1000 | 80319210182AN | ECO19EA/ALUNET | 6 | Auf Anfrage |
| 25 | 1000 | 80325210182AN | ECO25EA/ALUNET | 4 | Auf Anfrage |
| 32 | 1000 | 80332210182AN | ECO32EA/ALUNET | 3 | Auf Anfrage |

K-FLEX® ECO ALU NET
 Maßgeschneiderte
 Vorformlinge kontaktieren
 Sie uns für weitere
 Informationen a
sales-dach@kflex.com

K-FLEX® ECO ALU NET ▶ ROHRTRÄGER

| KUPFERROHR CU | | | EISENROHR FE | | | DÄMMDICKE 13 MM | | | | |
|---------------------|---------------------|--------|---------------------|---------------------|------------------------|-----------------|-----------------|---------------------|-----------|-------------|
| Außen-ø ▼ (mm) ▼ | Nennweite ▼ DN ▼ | Zoll ▼ | Außen-ø ▼ (mm) ▼ | Nennweite ▼ DN ▼ | Rohrträger Best. Nr. ▼ | Artikelnummer ▼ | Bestellnummer ▼ | Stk/Karton ▼ | EUR/Stk ▼ | |
| 10 | 8 | 1/8" | 10,2 | 6 | 13 | 10 | 85SULB13010AN | SU-ECO13-010/ALUNET | 50* | Auf Anfrage |
| 12 | 10 | | | | 13 | 12 | 85SULB13012AN | SU-ECO13-012/ALUNET | 50* | Auf Anfrage |
| 15 | 10 | 1/4" | 13,5 | 8 | 13 | 15 | 85SULB13015AN | SU-ECO13-015/ALUNET | 40 | Auf Anfrage |
| 18 | 15 | 3/8" | 17,2 | 10 | 13 | 18 | 85SULB13018AN | SU-ECO13-018/ALUNET | 32 | Auf Anfrage |
| 22 | 20 | 1/2" | 21,3 | 15 | 13 | 22 | 85SULB13022AN | SU-ECO13-022/ALUNET | 32 | Auf Anfrage |
| 28 | 25 | 3/4" | 26,9 | 20 | 13 | 28 | 85SULB13028AN | SU-ECO13-028/ALUNET | 40 | Auf Anfrage |
| 35 | 32 | 1" | 33,7 | 25 | 13 | 35 | 85SULB13035AN | SU-ECO13-035/ALUNET | 30 | Auf Anfrage |
| 42 | 40 | 1+1/4" | 42,4 | 32 | 13 | 42 | 85SULB13042AN | SU-ECO13-042/ALUNET | 46 | Auf Anfrage |
| | | 1+1/2" | 48,3 | 40 | 13 | 48 | 85SULB13048AN | SU-ECO13-048/ALUNET | 34 | Auf Anfrage |
| 54 | 50 | | 54 | | 13 | 54 | 85SULB13054AN | SU-ECO13-054/ALUNET | 32 | Auf Anfrage |
| | | | | | 13 | 57 | 85SULB13057AN | SU-ECO13-057/ALUNET | 28 | Auf Anfrage |
| | | 2" | 60,3 | 50 | 13 | 60 | 85SULB13060AN | SU-ECO13-060/ALUNET | 56 | Auf Anfrage |
| 64 | | | 63,5 | | 13 | 64 | 85SULB13064AN | SU-ECO13-064/ALUNET | 48 | Auf Anfrage |
| 70 | | | 70 | | 13 | 70 | 85SULB13070AN | SU-ECO13-070/ALUNET | 44 | Auf Anfrage |
| 76,1 | 65 | 2+1/2" | 76,1 | 65 | 13 | 76 | 85SULB13076AN | SU-ECO13-076/ALUNET | 40 | Auf Anfrage |
| 88,9 | 80 | 3" | 88,9 | 80 | 13 | 89 | 85SULB13089AN | SU-ECO13-089/ALUNET | 30 | Auf Anfrage |
| | | 3+1/2" | 101,6 | | 13 | 102 | 85SULB13102AN | SU-ECO13-102/ALUNET | 22 | Auf Anfrage |
| 108 | 100 | | 108 | | 13 | 108 | 85SULB13108AN | SU-ECO13-108/ALUNET | 22 | Auf Anfrage |
| 114 | 100 | 4" | 114,3 | 100 | 13 | 114 | 85SULB13114AN | SU-ECO13-114/ALUNET | 18 | Auf Anfrage |
| 133 | 125 | | 133 | | 13 | 133 | 85SULB13133AN | SU-ECO13-133/ALUNET | 14 | Auf Anfrage |
| | | 5" | 139,7 | 125 | 13 | 140 | 85SULB13140AN | SU-ECO13-140/ALUNET | 14 | Auf Anfrage |
| 159 | 150 | | 160 | | 13 | 160 | 85SULB13160AN | SU-ECO13-160/ALUNET | 12 | Auf Anfrage |
| | | | | | 13 | 168 | 85SULB13168AN | SU-ECO13-168/ALUNET | 12 | Auf Anfrage |
| | | 8" | 219 | 200 | 13 | 219 | 85SULB13219AN | SU-ECO13-219/ALUNET | 4* | Auf Anfrage |
| | | 10" | 273 | | 13 | 273 | 85SULB13273AN | SU-ECO13-273/ALUNET | 4* | Auf Anfrage |

| KUPFERROHR CU | | | EISENROHR FE | | | DÄMMDICKE 19 MM | | | | |
|---------------------|---------------------|--------|---------------------|---------------------|------------------------|-----------------|-----------------|----------------------|-----------|-------------|
| Außen-ø ▼ (mm) ▼ | Nennweite ▼ DN ▼ | Zoll ▼ | Außen-ø ▼ (mm) ▼ | Nennweite ▼ DN ▼ | Rohrträger Best. Nr. ▼ | Artikelnummer ▼ | Bestellnummer ▼ | Stk/Karton ▼ | EUR/Stk ▼ | |
| 10 | 8 | 1/8" | 10,2 | 6 | 19 | 10 | 85SULB19010AN | SU-ECO19-010/ALUNET | 32* | Auf Anfrage |
| 12 | 10 | | | | 19 | 12 | 85SULB19012AN | SU-ECO19-012/ALUNET | 28* | Auf Anfrage |
| 15 | 10 | 1/4" | 13,5 | 8 | 19 | 15 | 85SULB19015AN | SU-ECO19-015/ALUNET | 22 | Auf Anfrage |
| 18 | 15 | 3/8" | 17,2 | 10 | 19 | 18 | 85SULB19018AN | SU-ECO19-018/ALUNET | 20 | Auf Anfrage |
| 22 | 20 | 1/2" | 21,3 | 15 | 19 | 22 | 85SULB19022AN | SU-ECO19-022/ALUNET | 32 | Auf Anfrage |
| 28 | 25 | 3/4" | 26,9 | 20 | 19 | 28 | 85SULB19028AN | SU-ECO19-028/ALUNET | 24 | Auf Anfrage |
| 35 | 32 | 1" | 33,7 | 25 | 19 | 35 | 85SULB19035AN | SU-ECO19-035/ALUNET | 38 | Auf Anfrage |
| 42 | 40 | 1+1/4" | 42,4 | 32 | 19 | 42 | 85SULB19042AN | SU-ECO19-042/ALUNET | 32 | Auf Anfrage |
| | | 1+1/2" | 48,3 | 40 | 19 | 48 | 85SULB19048AN | SU-ECO19-048/ALUNET | 28 | Auf Anfrage |
| 54 | 50 | | 54 | | 19 | 54 | 85SULB19054AN | SU-ECO19-054/ALUNET | 48 | Auf Anfrage |
| | | | | | 19 | 57 | 85SULB19057AN | SU-ECO19-057/ALUNET | 48 | Auf Anfrage |
| | | 2" | 60,3 | 50 | 19 | 60 | 85SULB19060AN | SU-ECO19-060/ALUNET | 44 | Auf Anfrage |
| 64 | | | 63,5 | | 19 | 64 | 85SULB19064AN | SU-ECO19-064/ALUNET | 40 | Auf Anfrage |
| 70 | | | 70 | | 19 | 70 | 85SULB19070AN | SU-ECO19-070/ALUNET | 30 | Auf Anfrage |
| 76,1 | 65 | 2+1/2" | 76,1 | 65 | 19 | 76 | 85SULB19076AN | SU-ECO19-076/ALUNET | 30 | Auf Anfrage |
| 88,9 | 80 | 3" | 88,9 | 80 | 19 | 89 | 85SULB19089AN | SU-ECO19-089/ALUNET | 26 | Auf Anfrage |
| | | 3+1/2" | 101,6 | | 19 | 102 | 85SULB19102AN | SU-ECO19-0102/ALUNET | 22 | Auf Anfrage |
| 108 | 100 | | 108 | | 19 | 108 | 85SULB19108AN | SU-ECO19-0108/ALUNET | 18 | Auf Anfrage |
| 114 | 100 | 4" | 114,3 | 100 | 19 | 114 | 85SULB19114AN | SU-ECO19-0114/ALUNET | 16 | Auf Anfrage |
| 133 | 125 | | 133 | | 19 | 133 | 85SULB19133AN | SU-ECO19-0133/ALUNET | 12 | Auf Anfrage |
| | | 5" | 139,7 | 125 | 19 | 140 | 85SULB19140AN | SU-ECO19-0140/ALUNET | 12 | Auf Anfrage |
| 159 | 150 | | 160 | | 19 | 160 | 85SULB19160AN | SU-ECO19-0160/ALUNET | 8 | Auf Anfrage |
| | | | | | 19 | 168 | 85SULB19168AN | SU-ECO19-0168/ALUNET | 8 | Auf Anfrage |
| | | 8" | 219 | 200 | 19 | 219 | 85SULB19219AN | SU-ECO19-0219/ALUNET | 4* | Auf Anfrage |
| | | 10" | 273 | | 19 | 273 | 85SULB19273AN | SU-ECO19-0273/ALUNET | 2* | Auf Anfrage |

Länge des Isolierträgers: 50 mm für Durchmesser <133 mm und 100 mm für Durchmesser ≥ 133 mm
 * Nicht standardmäßige Artikel bereits hergestellt - Andere nicht standardmäßige Artikel können auf Anfrage hergestellt werden



K-FLEX® ECO ALU NET ► ROHRTRÄGER

| KUPFERROHR CU | | EISENROHR FE | | | DÄMMDICKE 25 MM | | | | | |
|---------------|--------------|--------------|--------------|--------------|----------------------|---------------|---------------|---------------------|---------|-------------|
| Außen-ø (mm) | Nennweite DN | Zoll | Außen-ø (mm) | Nennweite DN | Rohrträger Best. Nr. | Artikelnummer | Bestellnummer | Stk/Karton | EUR/Stk | |
| 10 | 8 | 1/8" | 10,2 | 6 | 25 | 10 | 85SULB25010AN | SU-ECO25-010/ALUNET | 32* | Auf Anfrage |
| 12 | 10 | | | | 25 | 12 | 85SULB25012AN | SU-ECO25-012/ALUNET | 28* | Auf Anfrage |
| 15 | 10 | 1/4" | 13,5 | 8 | 25 | 15 | 85SULB25015AN | SU-ECO25-015/ALUNET | 24 | Auf Anfrage |
| 18 | 15 | 3/8" | 17,2 | 10 | 25 | 18 | 85SULB25018AN | SU-ECO25-018/ALUNET | 24 | Auf Anfrage |
| 22 | 20 | 1/2" | 21,3 | 15 | 25 | 22 | 85SULB25022AN | SU-ECO25-022/ALUNET | 38 | Auf Anfrage |
| 28 | 25 | 3/4" | 26,9 | 20 | 25 | 28 | 85SULB25028AN | SU-ECO25-028/ALUNET | 32 | Auf Anfrage |
| 35 | 32 | 1" | 33,7 | 25 | 25 | 35 | 85SULB25035AN | SU-ECO25-035/ALUNET | 26 | Auf Anfrage |
| 42 | 40 | 1+1/4" | 42,4 | 32 | 25 | 42 | 85SULB25042AN | SU-ECO25-042/ALUNET | 22 | Auf Anfrage |
| | | 1+1/2" | 48,3 | 40 | 25 | 48 | 85SULB25048AN | SU-ECO25-048/ALUNET | 44 | Auf Anfrage |
| 54 | 50 | | 54 | | 25 | 54 | 85SULB25054AN | SU-ECO25-054/ALUNET | 40 | Auf Anfrage |
| | | | | | 25 | 57 | 85SULB25057AN | SU-ECO25-057/ALUNET | | Auf Anfrage |
| | | 2" | 60,3 | 50 | 25 | 60 | 85SULB25060AN | SU-ECO25-060/ALUNET | 36 | Auf Anfrage |
| 64 | | | 63,5 | | 25 | 64 | 85SULB25064AN | SU-ECO25-064/ALUNET | 30 | Auf Anfrage |
| 70 | | | 70 | | 25 | 70 | 85SULB25070AN | SU-ECO25-070/ALUNET | 28 | Auf Anfrage |
| 76,1 | 65 | 2+1/2" | 76,1 | 65 | 25 | 76 | 85SULB25076AN | SU-ECO25-076/ALUNET | 24 | Auf Anfrage |
| 88,9 | 80 | 3" | 88,9 | 80 | 25 | 89 | 85SULB25089AN | SU-ECO25-089/ALUNET | 22 | Auf Anfrage |
| | | 3+1/2" | 101,6 | | 25 | 102 | 85SULB25102AN | SU-ECO25-102/ALUNET | | Auf Anfrage |
| 108 | 100 | | 108 | | 25 | 108 | 85SULB25108AN | SU-ECO25-108/ALUNET | 16 | Auf Anfrage |
| 114 | 100 | 4" | 114,3 | 100 | 25 | 114 | 85SULB25114AN | SU-ECO25-114/ALUNET | 12 | Auf Anfrage |
| 133 | 125 | | 133 | | 25 | 133 | 85SULB25133AN | SU-ECO25-133/ALUNET | 12 | Auf Anfrage |
| | | 5" | 139,7 | 125 | 25 | 140 | 85SULB25140AN | SU-ECO25-140/ALUNET | 12 | Auf Anfrage |
| 159 | 150 | | 160 | | 25 | 160 | 85SULB25160AN | SU-ECO25-160/ALUNET | 8 | Auf Anfrage |
| | | | | | 25 | 168 | 85SULB25168AN | SU-ECO25-168/ALUNET | 6 | Auf Anfrage |
| | | 8" | 219 | 200 | 25 | 219 | 85SULB25219AN | SU-ECO25-219/ALUNET | 4 | Auf Anfrage |
| | | 10" | 273 | | 25 | 273 | 85SULB25273AN | SU-ECO25-273/ALUNET | 2 | Auf Anfrage |

| KUPFERROHR CU | | EISENROHR FE | | | DÄMMDICKE 32 MM | | | | | |
|---------------|--------------|--------------|--------------|--------------|----------------------|---------------|---------------|---------------------|---------|-------------|
| Außen-ø (mm) | Nennweite DN | Zoll | Außen-ø (mm) | Nennweite DN | Rohrträger Best. Nr. | Artikelnummer | Bestellnummer | Stk/Karton | EUR/Stk | |
| 10 | 8 | 1/8" | 10,2 | 6 | 32 | 10 | 85SULB32010AN | SU-ECO32-010/ALUNET | 18 | Auf Anfrage |
| 12 | 10 | | | | 32 | 12 | 85SULB32012AN | SU-ECO32-012/ALUNET | 18 | Auf Anfrage |
| 15 | 10 | 1/4" | 13,5 | 8 | 32 | 15 | 85SULB32015AN | SU-ECO32-015/ALUNET | 18 | Auf Anfrage |
| 18 | 15 | 3/8" | 17,2 | 10 | 32 | 18 | 85SULB32018AN | SU-ECO32-018/ALUNET | 28 | Auf Anfrage |
| 22 | 20 | 1/2" | 21,3 | 15 | 32 | 22 | 85SULB32022AN | SU-ECO32-022/ALUNET | 24 | Auf Anfrage |
| 28 | 25 | 3/4" | 26,9 | 20 | 32 | 28 | 85SULB32028AN | SU-ECO32-028/ALUNET | 24 | Auf Anfrage |
| 35 | 32 | 1" | 33,7 | 25 | 32 | 35 | 85SULB32035AN | SU-ECO32-035/ALUNET | 18 | Auf Anfrage |
| 42 | 40 | 1+1/4" | 42,4 | 32 | 32 | 42 | 85SULB32042AN | SU-ECO32-042/ALUNET | 40 | Auf Anfrage |
| | | 1+1/2" | 48,3 | 40 | 32 | 48 | 85SULB32048AN | SU-ECO32-048/ALUNET | 30 | Auf Anfrage |
| 54 | 50 | | 54 | | 32 | 54 | 85SULB32054AN | SU-ECO32-054/ALUNET | 30 | Auf Anfrage |
| | | | | | 32 | 57 | 85SULB32057AN | SU-ECO32-057/ALUNET | 28 | Auf Anfrage |
| | | 2" | 60,3 | 50 | 32 | 60 | 85SULB32060AN | SU-ECO32-060/ALUNET | 26 | Auf Anfrage |
| 64 | | | 63,5 | | 32 | 64 | 85SULB32064AN | SU-ECO32-064/ALUNET | 24 | Auf Anfrage |
| 70 | | | 70 | | 32 | 70 | 85SULB32070AN | SU-ECO32-070/ALUNET | 22 | Auf Anfrage |
| 76,1 | 65 | 2+1/2" | 76,1 | 65 | 32 | 76 | 85SULB32076AN | SU-ECO32-076/ALUNET | 22 | Auf Anfrage |
| 88,9 | 80 | 3" | 88,9 | 80 | 32 | 89 | 85SULB32089AN | SU-ECO32-089/ALUNET | 16 | Auf Anfrage |
| | | 3+1/2" | 101,6 | | 32 | 102 | 85SULB32102AN | SU-ECO32-102/ALUNET | 12 | Auf Anfrage |
| 108 | 100 | | 108 | | 32 | 108 | 85SULB32108AN | SU-ECO32-108/ALUNET | 12 | Auf Anfrage |
| 114 | 100 | 4" | 114,3 | 100 | 32 | 114 | 85SULB32114AN | SU-ECO32-114/ALUNET | 12 | Auf Anfrage |
| 133 | 125 | | 133 | | 32 | 133 | 85SULB32133AN | SU-ECO32-133/ALUNET | 8 | Auf Anfrage |
| | | 5" | 139,7 | 125 | 32 | 140 | 85SULB32140AN | SU-ECO32-140/ALUNET | 8 | Auf Anfrage |
| 159 | 150 | | 160 | | 32 | 160 | 85SULB32160AN | SU-ECO32-160/ALUNET | 6 | Auf Anfrage |
| | | | | | 32 | 168 | 85SULB32168AN | SU-ECO32-168/ALUNET | 6 | Auf Anfrage |
| | | 8" | 219 | 200 | 32 | 219 | 85SULB32219AN | SU-ECO32-219/ALUNET | 4 | Auf Anfrage |
| | | 10" | 273 | | 32 | 273 | 85SULB32273AN | SU-ECO32-273/ALUNET | 2 | Auf Anfrage |

Länge des Isolierträgers: 50 mm für Durchmesser <133 mm und 100 mm für Durchmesser ≥ 133 mm
 * Nicht standardmäßige Artikel bereits hergestellt - Andere nicht standardmäßige Artikel können auf Anfrage hergestellt werden

K-FLEX® ECO ALU NET

02

K-FLEX® ECO ALU NET ▶ ROHRTRÄGER

| KUPFERROHR CU | | | EISENROHR FE | | DÄMMDICKE 38 MM | | | | | |
|----------------|----------------|--------|----------------|----------------|------------------------|-----------------|-----------------|---------------------|-----------|-------------|
| Außen-ø (mm) ▼ | Nennweite DN ▼ | Zoll ▼ | Außen-ø (mm) ▼ | Nennweite DN ▼ | Rohrträger Best. Nr. ▼ | Artikelnummer ▼ | Bestellnummer ▼ | Stk/Karton ▼ | EUR/Stk ▼ | |
| 18 | 15 | 3/8" | 17,2 | 10 | 38 | 18 | 85SULB38018AN | SU-ECO38-018/ALUNET | - | Auf Anfrage |
| | | 2" | 60,3 | 50 | 38 | 60 | 85SULB38060AN | SU-ECO38-060/ALUNET | - | Auf Anfrage |
| | | | | | 38 | 73 | 85SULB38073AN | SU-ECO38-073/ALUNET | - | Auf Anfrage |
| 76,1 | 65 | 2+1/2" | 76,1 | 65 | 38 | 76 | 85SULB38076AN | SU-ECO38-076/ALUNET | - | Auf Anfrage |
| 88,9 | 80 | 3" | 88,9 | 80 | 38 | 89 | 85SULB38089AN | SU-ECO38-089/ALUNET | - | Auf Anfrage |
| 114 | 100 | 4" | 114,3 | 100 | 38 | 114 | 85SULB38114AN | SU-ECO38-114/ALUNET | - | Auf Anfrage |
| | | | | | 38 | 168 | 85SULB38168AN | SU-ECO38-168/ALUNET | - | Auf Anfrage |

| KUPFERROHR CU | | | EISENROHR FE | | DÄMMDICKE 50 MM | | | | | |
|----------------|----------------|--------|----------------|----------------|------------------------|-----------------|-----------------|---------------------|-----------|-------------|
| Außen-ø (mm) ▼ | Nennweite DN ▼ | Zoll ▼ | Außen-ø (mm) ▼ | Nennweite DN ▼ | Rohrträger Best. Nr. ▼ | Artikelnummer ▼ | Bestellnummer ▼ | Stk/Karton ▼ | EUR/Stk ▼ | |
| 35 | 32 | 1" | 33,7 | 25 | 50 | 35 | 85SULB50035AN | SU-ECO50-035/ALUNET | - | Auf Anfrage |

Länge des Isolierträgers: 50 mm für Durchmesser <133 mm und 100 mm für Durchmesser ≥ 133 mm
 * Nicht standardmäßige Artikel bereits hergestellt - Andere nicht standardmäßige Artikel können auf Anfrage hergestellt werden

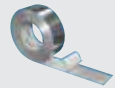
K-FLEX® ALU NET ▶ TAPES

K-FLEX® ZUBEHÖR ▶ ALU NET TAPES

| | Breite (mm) ▼ | Länge (m) ▼ | Rollen/karton ▼ | Artikelnummer ▼ | Bestellnummer ▼ | EUR/Rolle ▼ |
|----------------------------|---------------|-------------|-----------------|-----------------|-------------------|-------------|
| KLEBEBAND 25 x 50 ALU NET | 50 | 25 | 4 | 85NSAL25050AN | TAPE-2550/ALUNET | Auf Anfrage |
| KLEBEBAND 25 x 75 ALU NET | 75 | 25 | 4 | 85NSAL25075AN | TAPE-2575/ALUNET | Auf Anfrage |
| KLEBEBAND 25 x 100 ALU NET | 100 | 25 | 4 | 85NSAL25100AN | TAPE-25100/ALUNET | Auf Anfrage |

K-FLEX® ECO ALU NET ▶ ELASTOMER-TAPES

K-FLEX® ZUBEHÖR ▶ ECO ALU NET ELASTOMER-TAPES

| Dämmdicke (mm) ▼ | Länge (m) ▼ | Breite (mm) ▼ | Rollen/karton ▼ | Artikelnummer ▼ | Bestellnummer ▼ | EUR/Rolle ▼ |
|------------------|-------------|---------------|-----------------|-----------------|----------------------|-------------|
| 3 | 15 | 50 | 12 | 85NS3B15050AN | TAPE-ECO-1550/ALUNET | Auf Anfrage |

Abgeschirmter Kleber mit Einweg-Schutzfolie. Lieferung: in Kartons

K-FLEX®

H

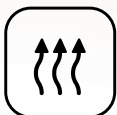
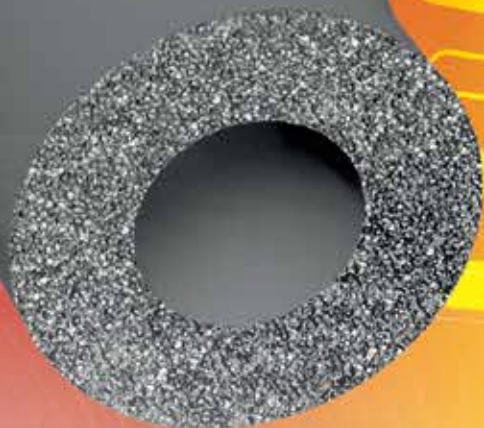



K-FLEX® H

- ▶ Ideal für die Heizungs- und Sanitärtechnik
- ▶ Dämmdicken gemäß GEG
- ▶ Flexibel und leicht zu verarbeiten

Montageanleitung



Passende Ergänzungsprodukte finden Sie u.a. in den Rubriken Tapes und Zubehör.

GEG HINWEISE

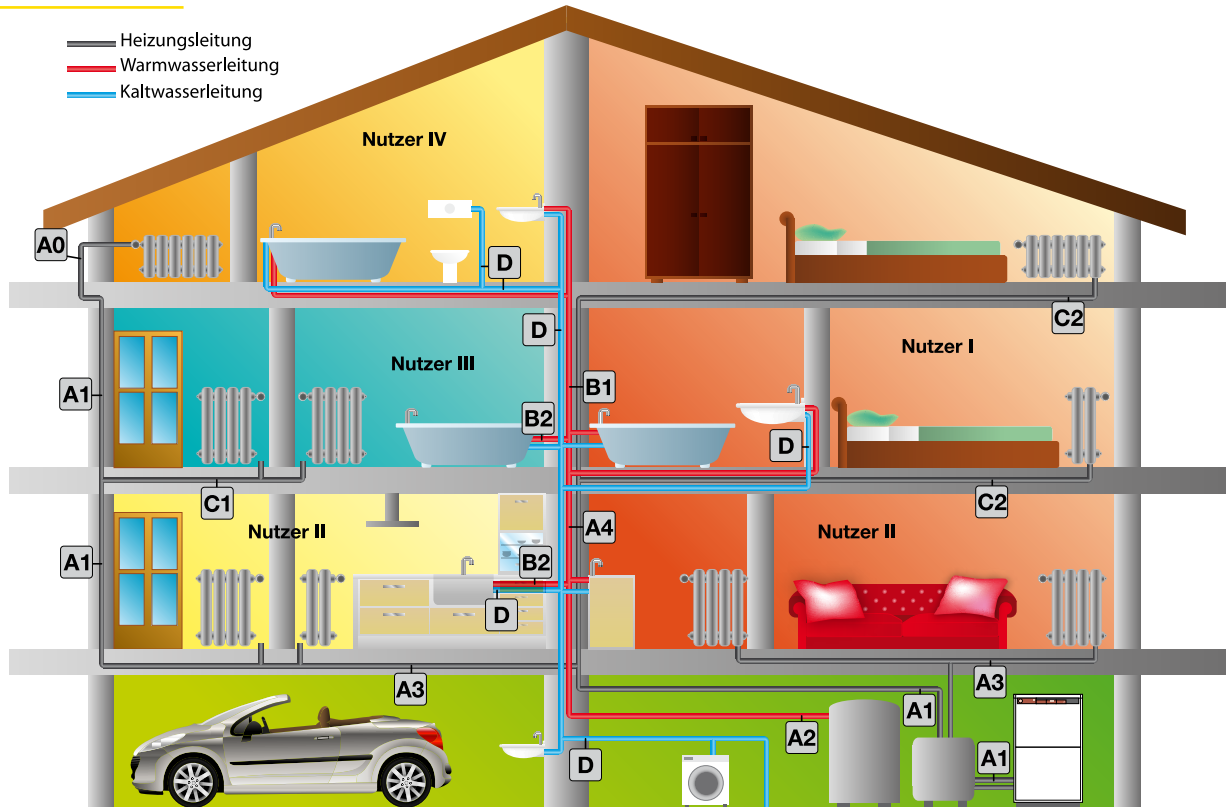

| Kennzeichnung | Definition gemäß GEG | was wird isoliert | wo wird isoliert | Isolierstärke |
|---------------|---------------------------|--|---|---------------|
| A0 | 1hh | Warmwasserleitungen/Heizungsleitungen | direkt an der Außenluft angrenzend verlegt | 200% |
| A1 | 1aa, 1bb, 1cc, 1dd | Leitungen | in Außenwänden, unbeheizten Räumen, Verteilungen in Kellern | 100% |
| A2 | | Warmwasser-/Zirkulationsleitungen | allgemein und in Kellern mit/ohne elektrische Begleitheizung | 100% |
| A3 | | Heizungsleitungen | im Fußbodenaufbau in Räumen angrenzend an unbeheizte Räume oder Erdreich/Außenluft, bestimmt für dauerhaften Aufenthalt von Personen | 100% |
| A4 | | Verteilung | zur Versorgung mehrerer Parteien | 100% |
| B1 | 1ff | Warmwasserleitungen/Heizungsleitungen | in Bauteilen zwischen beheizten Räumen verschiedener Nutzer | 50% |
| B2 | 1ee | Warmwasserleitungen/Heizungsleitungen und Armaturen | in Wand- und Deckendurchbrüchen, im Kreuzungsbereich von Leitungen, an Leitungsverbindungsstellen, bei zentralen Leitungsnetzverteilern | 50% |
| C1 | 1gg | Zentralheizungsleitungen | im Fußbodenaufbau zwischen beheizten Räumen verschiedener Nutzer | 6-10 mm |
| C2 | 1b, 1c | Zentralheizungsleitungen Warmwasserleitungen | Für Zentralheizungsleitungen, die sich in beheizten Räumen oder in Bauteilen zwischen beheizten Räumen eines Nutzers befinden und deren Wärmeabgabe durch freiliegende Absperrvorrichtungen beeinflusst werden kann, werden keine Anforderungen an die Mindestdicke der Dämmschicht gestellt. Von den Anforderungen an die Dämmschicht sind auch Warmwasserleitungen bis zum Innendurchmesser von 22 mm freigestellt, die weder in den Zirkulationskreislauf einbezogen noch mit elektrischer Begleitheizung ausgestattet sind. Um Körperschall, Knack- und Fließgeräusche und die Erwärmung von anderen Bauteilen zu vermeiden, ist eine Dämmung erforderlich. Empfehlung: | 6-10 mm |
| D | 2 | Kaltwasserverteilungen, -leitungen, -armaturen von Raumlufttechnik- und Klimakältesystemen | Empfehlung: | 6-10 mm |

Vermerk zum 01. November 2020:

Das Gebäudeenergiegesetz (GEG) hat die Energieeinsparverordnung (ENEV) abgelöst. Die Änderungen sind gering und haben keine Auswirkungen auf die Dämmdicken. Die genaue Definition gemäß GEG finden Sie in unserem GEG Haus.

K-FLEX® H

02

TECHNISCHE DATEN

| K-FLEX® H ▶ ELASTOMER-ISOLIERUNG | | |
|--|---|--|
| ▼ Eigenschaft ▼ | ▼ Werte ▼ | ▼ Referenzstd. ▼ |
| Temperaturbereich | Bis +110 °C (selbstklebende Ausführung bis +85°C) | EN 14706 EN 14707 |
| Wärmeleitfähigkeit λ W/(m•K) | Dämmdicke \leq 25mm -20 °C = 0,031 0 °C = 0,033 +20 °C = 0,035 +40 °C = 0,037 | Dämmdicke $>$ 25mm -20 °C = 0,034 0 °C = 0,036 +20 °C = 0,038 +40 °C = 0,040 |
| | | |
| Korrosionsrisiko | pH neutral (7) | EN 13468 |
| Wasserdampf-Diffusionswiderstand μ | \geq 7000 | EN 12086 |
| Brandverhalten | Euroclass B ₁ -s3, d0 | EN 13501-1 BS 476 Deel 6/7 |
| Ökologische Daten | FCKW-HFCKW-frei | |

K-FLEX® behält sich das Recht vor, die Daten und die technischen Eigenschaften ohne Vorankündigung zu ändern.

BASIS-PRODUKTPALETTE

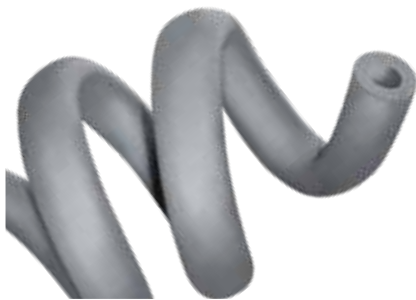

K-FLEX® H SCHLÄUCHE

Elastomer-Isolierschläuche in der Standardlänge 2m.

K-FLEX® H ROLLEN

Die rationellen Endlosschläuche für haustechnische Anlagen.

K-FLEX® H SELBSTKLEBENDE SCHLÄUCHE

Vorgeschlitzte Isolierschläuche mit Selbstklebebeschichtung und komfortabel integrierten, überstehenden Schutzfolien beidseitig. Selbstklebebeschicht mit hoher Klebekraft.

K-FLEX® H Schläuche erfüllen alle Anforderungen der GEG und der DIN 1988/2 und sind fremdüberwacht für den Nachweis der Wärmeleitfähigkeit bei 40°C Mitteltemperatur. Weiter ist K-FLEX® H emissionsfrei und bleibt auch im Brandfall dioxinfrei (gemessen am Index der Weltgesundheitsorganisation WHO-TEQ < 10µg/kg). Dies stellt einen herausragenden Vorteil des Produkts dar. Mit der erhöhten Anforderung GEG übertreffen Sie die gesetzlichen Mindestanforderungen für mehr Energieeinsparung.

| K-FLEX® H ▶ PRODUKTPALETTE | | | |
|-------------------------------------|-----------|--------------------------------|----------------------|
| | ▼ Länge ▼ | ▼ Dämmdicke ▼ | ▼ Innendurchmesser ▼ |
| K-FLEX® H - Schläuche | 2 m | 6mm, 10mm, 50% GEG und 100%GEG | von 12 bis 114 mm |
| K-FLEX® H - Schläuche selbstklebend | 2 m | 6mm, 10mm, 50% GEG und 100%GEG | von 12 bis 48 mm |
| K-FLEX® H - Schläuche Rollen | endlos | 10 mm, 13 mm | von 12 bis 28 mm |
| | ▼ Länge ▼ | ▼ Dämmdicke ▼ | ▼ Innendurchmesser ▼ |
| K-FLEX® H - Platten | 0,5 x 2m | 10 mm, 20 mm | Auf Anfrage |

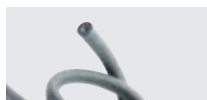

K-FLEX® H SCHLÄUCHE 2 M

ANWENDUNG C+D

K-FLEX® H Isolierschläuche Dämmdicke 6 mm auf Anfrage

ANWENDUNG C+D+B (50% GEG - MINDESTANFORDERUNG)

| KUPFERROHR CU | | | EISENROHR FE | | | | | | | | |
|---------------------|---------------------|--------|---------------------|---------------------|-----------------------|-----------------------|----|-------------------|-------------------|--------------|-----------|
| Außen-ø ▼ (mm) ▼ | Nennweite ▼ DN ▼ | Zoll ▼ | Außen-ø ▼ (mm) ▼ | Nennweite ▼ DN ▼ | Ist-Dicke ▼ (mm) ▼ | Dimension ▼ (mm) ▼ | | ▼ Artikelnummer ▼ | ▼ Bestellnummer ▼ | ▼ m/karton ▼ | ▼ EUR/m ▼ |
| 12 | 10 | | | | 9,5 | 10 | 12 | 10012215504 | H10-012/N50 | 180 | 3,99 |
| 15 | 10 | 1/4" | 13,5 | 8 | 9,5 | 10 | 15 | 10015215504 | H10-015/N50 | 150 | 3,98 |
| 18 | 15 | 3/8" | 17,2 | 10 | 10 | 10 | 18 | 10018215504 | H10-018/N50 | 130 | 4,14 |
| 22 | 20 | 1/2" | 21,3 | 15 | 10 | 10 | 22 | 10022215504 | H10-022/N50 | 100 | 4,51 |
| 28 | 25 | 3/4" | 26,9 | 20 | 10,5 | 10 | 28 | 10028215504 | H10-028/N50 | 80 | 5,38 |

ANWENDUNG C+D

| KUPFERROHR CU | | | EISENROHR FE | | | | | | | | |
|---------------------|---------------------|--------|---------------------|---------------------|-----------------------|-----------------------|-----|-------------------|-------------------|--------------|-----------|
| Außen-ø ▼ (mm) ▼ | Nennweite ▼ DN ▼ | Zoll ▼ | Außen-ø ▼ (mm) ▼ | Nennweite ▼ DN ▼ | Ist-Dicke ▼ (mm) ▼ | Dimension ▼ (mm) ▼ | | ▼ Artikelnummer ▼ | ▼ Bestellnummer ▼ | ▼ m/karton ▼ | ▼ EUR/m ▼ |
| 12 | 10 | | | | 9,5 | 10 | 12 | 10012215504 | H10-012/N50 | 180 | 3,99 |
| 15 | 10 | 1/4" | 13,5 | 8 | 9,5 | 10 | 15 | 10015215504 | H10-015/N50 | 150 | 3,98 |
| 18 | 15 | 3/8" | 17,2 | 10 | 10 | 10 | 18 | 10018215504 | H10-018/N50 | 130 | 4,14 |
| 22 | 20 | 1/2" | 21,3 | 15 | 10 | 10 | 22 | 10022215504 | H10-022/N50 | 100 | 4,51 |
| 28 | 25 | 3/4" | 26,9 | 20 | 10,5 | 10 | 28 | 10028215504 | H10-028/N50 | 80 | 5,38 |
| 28 | 25 | 3/4" | 26,9 | 20 | 10,5 | 10 | 28 | 10028215504 | H10-028/N50 | 80 | 5,38 |
| 35 | 32 | 1" | 33,7 | 25 | 11 | 9 | 35 | 09035215504 | H10-035/N | 80 | 6,20 |
| 42 | 40 | 1+1/4" | 42,4 | 32 | 11 | 9 | 42 | 09042215504 | H10-042/N | 70 | 6,52 |
| | | | | | 11 | 9 | 45 | 09045215504 | H09-045/N | 60 | 9,89 |
| | | 1+1/2" | 48,3 | 40 | 11 | 9 | 48 | 09048215504 | H10-048/N | 52 | 10,96 |
| 54 | 50 | | 54 | | 11,5 | 9 | 54 | 09054215504 | H10-054/N | 48 | 13,51 |
| | | | | | 11,5 | 9 | 57 | 09057215504 | H09-057/N | 44 | 14,48 |
| | | 2" | 60,3 | 50 | 11,5 | 9 | 60 | 09060215504 | H10-060/N | 40 | 16,58 |
| 64 | | | 63,5 | | 11,5 | 9 | 64 | 09064215504 | H10-064/N | 36 | 19,32 |
| 70 | | | 70 | | 11,5 | 9 | 70 | 09070215504 | H09-070/N | 32 | 20,70 |
| 76,1 | 65 | 2+1/2" | 76,1 | 65 | 11,5 | 9 | 76 | 09076215504 | H10-076/N | 28 | 22,90 |
| 88,9 | 80 | 3" | 88,9 | 80 | 11,5 | 9 | 89 | 09089215504 | H10-089/N | 24 | 27,77 |
| 108 | 100 | | 108 | | 12 | 9 | 108 | 09108215504 | H10-108/N | 20 | 41,48 |
| 114 | 100 | 4" | 114,3 | 100 | 12 | 9 | 114 | 09114215504 | H10-114/N | 20 | 44,17 |

Mindestbestellmenge, Verfügbarkeit und Liefertermin bitte immer mit dem Customer-Service oder Ihrem Kundenberater abstimmen.

K-FLEX® H ▶ SCHLÄUCHE 2 M
ANWENDUNG B (50% GEG - ERHÖHTE ANFORDERUNG - MEHR ENERGIEEINSPARUNG)

| KUPFERROHR CU | | | EISENROHR FE | | | | | | | | |
|-----------------|-----------------|------|-----------------|-----------------|-------------------|-------------------|----|---------------|---------------|----------|-------|
| Außen-ø (mm) | Nennweite DN | Zoll | Außen-ø (mm) | Nennweite DN | Ist-Dicke (mm) | Dimension (mm) | | Artikelnummer | Bestellnummer | m/karton | EUR/m |
| 12 | 10 | | | | 13 | 13 | 12 | 13012215504 | H13-012/N50 | 136 | 4,45 |
| 15 | 10 | 1/4" | 13,5 | 8 | 13 | 13 | 15 | 13015215504 | H13-015/N50 | 112 | 4,45 |
| 18 | 15 | 3/8" | 17,2 | 10 | 13 | 13 | 18 | 13018215504 | H13-018/N50 | 108 | 4,65 |
| 22 | 20 | 1/2" | 21,3 | 15 | 13 | 13 | 22 | 13022215504 | H13-022/N50 | 84 | 5,20 |
| 28 | 25 | 3/4" | 26,9 | 20 | 13,5 | 13 | 28 | 13028215504 | H13-028/N50 | 72 | 6,63 |

ANWENDUNG B (50% GEG)

| KUPFERROHR Cu | | | EISENROHR Fe | | | | | | | | |
|-----------------|-----------------|--------|-----------------|-----------------|-------------------|-------------------|----|---------------|---------------|----------|-------|
| Außen-ø (mm) | Nennweite DN | Zoll | Außen-ø (mm) | Nennweite DN | Ist-Dicke (mm) | Dimension (mm) | | Artikelnummer | Bestellnummer | m/karton | EUR/m |
| 28 | 25 | 3/4" | 26,9 | 20 | 19 | 18 | 28 | 18028215504 | H18-028/N50 | 48 | 8,65 |
| 35 | 32 | 1" | 33,7 | 25 | 18 | 20 | 35 | 20035215504 | H20-035/N50 | 32 | 11,90 |
| 42 | 40 | 1+1/4" | 42,4 | 32 | 18 | 20 | 42 | 20042215504 | H20-042/N50 | 28 | 20,37 |
| 42 | 40 | 1+1/4" | 42,4 | 32 | 25 | 24 | 42 | 24042215504 | H24-042/N50 | 24 | 26,47 |
| | | | | | 24 | 24 | 45 | 24045215504 | H24-045/N50 | 24 | 28,92 |
| | | 1+1/2" | 48,3 | 40 | 24 | 24 | 48 | 24048215504 | H24-048/N50 | 24 | 29,85 |
| 54 | 50 | | 54 | | 32 | 30 | 54 | 30054215504 | H30-054/N50 | 12 | 38,27 |
| | | | | | 32 | 30 | 57 | 30057215504 | H30-057/N50 | 12 | 41,70 |
| | | 2" | 60,3 | 50 | 34 | 30 | 60 | 30060215504 | H30-060/N50 | 12 | 42,87 |
| 76,1 | 65 | 2+1/2" | 76,1 | 65 | 44 | 40 | 76 | 40076215504 | H40-076/N50 | 8 | 56,31 |
| 88,9 | 80 | 3" | 88,9 | 80 | 52 | 48 | 89 | 48089215504 | H48-089/N50 | 4 | 73,25 |

ANWENDUNG A (100% GEG)

| KUPFERROHR CU | | | EISENROHR FE | | | | | | | | |
|-----------------|-----------------|--------|-----------------|-----------------|-------------------|-------------------|----|---------------|---------------|----------|-------|
| Außen-ø (mm) | Nennweite DN | Zoll | Außen-ø (mm) | Nennweite DN | Ist-Dicke (mm) | Dimension (mm) | | Artikelnummer | Bestellnummer | m/karton | EUR/m |
| 12 | 10 | | | | 27 | 24 | 12 | 24012215504 | H24-012/N100 | 42 | 10,87 |
| 15 | 10 | 1/4" | 13,5 | 8 | 27 | 24 | 15 | 24015215504 | H24-015/N100 | 40 | 10,87 |
| 18 | 15 | 3/8" | 17,2 | 10 | 26 | 24 | 18 | 24018215504 | H24-018/N100 | 40 | 11,71 |
| 22 | 20 | 1/2" | 21,3 | 15 | 26 | 24 | 22 | 24022215504 | H24-022/N100 | 36 | 12,50 |
| 28 | 25 | 3/4" | 26,9 | 20 | 25 | 24 | 28 | 24028215504 | H24-028/N100 | 32 | 14,07 |
| 28 | 25 | 3/4" | 26,9 | 20 | 38 | 36 | 28 | 36028215504 | H36-028/N100 | 18 | 28,46 |
| 35 | 32 | 1" | 33,7 | 25 | 38 | 36 | 35 | 36035215504 | H36-035/N100 | 16 | 34,92 |
| 42 | 40 | 1+1/4" | 42,4 | 32 | 38 | 36 | 42 | 36042215504 | H36-042/N100 | 12 | 38,08 |
| 42 | 40 | 1+1/4" | 42,4 | 32 | 51 | 46 | 42 | 46042215504 | H46-042/N100 | 8 | 47,83 |
| | | 1+1/2" | 48,3 | 40 | 50 | 46 | 48 | 46048215504 | H46-048/N100 | 8 | 65,54 |

Mindestbestellmenge, Verfügbarkeit und Liefertermin bitte immer mit dem Customer-Service oder Ihrem Kundenberater abstimmen.



K-FLEX® H ▶ SCHLÄUCHE SELBSTKLEBEND

K-FLEX® H ▶ SCHLÄUCHE 2M SELBSTKLEBEND

ANWENDUNG C+D+B (50% GEG)

| KUPFERROHR CU | | | EISENROHR FE | | | Ist-Dicke (mm) | Nominale Dicke (mm) | Artikelnummer | Bestellnummer | m/karton | EUR/m |
|-----------------|-----------------|------|-----------------|-----------------|------|-------------------|------------------------|---------------|---------------|----------|-------|
| Außen-ø (mm) | Nennweite DN | Zoll | Außen-ø (mm) | Nennweite DN | | | | | | | |
| 12 | 10 | | | | 9,5 | 10 | 10012215604 | H10-012/NA50 | 180 | 5,50 | |
| 15 | 10 | 1/4" | 13,5 | 8 | 9,5 | 10 | 10015215604 | H10-015/NA50 | 150 | 5,63 | |
| 18 | 15 | 3/8" | 17,2 | 10 | 10 | 10 | 10018215604 | H10-018/NA50 | 130 | 5,84 | |
| 22 | 20 | 1/2" | 21,3 | 15 | 10 | 10 | 10022215604 | H10-022/NA50 | 100 | 6,35 | |
| 28 | 25 | 3/4" | 26,9 | 20 | 10,5 | 10 | 10028215604 | H10-028/NA50 | 80 | 7,52 | |

ANWENDUNG C+D

| KUPFERROHR CU | | | EISENROHR FE | | | Ist-Dicke (mm) | Nominale Dicke (mm) | Artikelnummer | Bestellnummer | m/karton | EUR/m |
|-----------------|-----------------|--------|-----------------|-----------------|------|-------------------|------------------------|---------------|---------------|----------|-------|
| Außen-ø (mm) | Nennweite DN | Zoll | Außen-ø (mm) | Nennweite DN | | | | | | | |
| 28 | 25 | 3/4" | 26,9 | 20 | 10,5 | 10 | 10028215604 | H10-028/NA50 | 80 | 7,52 | |
| 35 | 32 | 1" | 33,7 | 25 | 11 | 9 | 09035215604 | H10-035/NA | 80 | 8,47 | |
| 42 | 40 | 1+1/4" | 42,4 | 32 | 11 | 9 | 09042215604 | H10-042/NA | 70 | 9,15 | |
| | | 1+1/2" | 48,3 | 40 | 11 | 9 | 09048215604 | H10-048/NA | 52 | 11,73 | |
| 54 | 50 | | 54 | | 11,5 | 9 | 09054215604 | H10-054/NA | 48 | 14,40 | |
| | | | | | 11,5 | 9 | 09057215604 | H09-057/NA | 44 | 15,57 | |
| | | 2" | 60,3 | 50 | 11,5 | 9 | 09060215604 | H10-060/NA | 40 | 17,77 | |

ANWENDUNG B (50% GEG)

| KUPFERROHR CU | | | EISENROHR FE | | | Ist-Dicke (mm) | Nominale Dicke (mm) | Artikelnummer | Bestellnummer | m/karton | EUR/m |
|-----------------|-----------------|--------|-----------------|-----------------|------|-------------------|------------------------|---------------|---------------|----------|-------|
| Außen-ø (mm) | Nennweite DN | Zoll | Außen-ø (mm) | Nennweite DN | | | | | | | |
| 12 | 10 | | | | 13 | 13 | 13012215604 | H13-012/NA50 | 136 | 6,63 | |
| 15 | 10 | 1/4" | 13,5 | 8 | 13 | 13 | 13015215604 | H13-015/NA50 | 112 | 6,71 | |
| 18 | 15 | 3/8" | 17,2 | 10 | 13 | 13 | 13018215604 | H13-018/NA50 | 108 | 7,11 | |
| 22 | 20 | 1/2" | 21,3 | 15 | 13 | 13 | 13022215604 | H13-022/NA50 | 84 | 7,88 | |
| 28 | 25 | 3/4" | 26,9 | 20 | 13,5 | 13 | 13028215604 | H13-028/NA50 | 72 | 9,71 | |
| 28 | 25 | 3/4" | 26,9 | 20 | 19 | 18 | 18028215604 | H18-028/NA50 | 48 | 14,54 | |
| 35 | 32 | 1" | 33,7 | 25 | 18 | 20 | 20035215604 | H20-035/NA50 | 32 | 18,11 | |
| 42 | 40 | 1+1/4" | 42,4 | 32 | 18 | 20 | 20042215604 | H20-042/NA50 | 28 | 22,18 | |
| 42 | 40 | 1+1/4" | 42,4 | 32 | 25 | 24 | 24042215604 | H24-042/NA50 | 24 | 28,56 | |
| | | 1+1/2" | 48,3 | 40 | 24 | 24 | 24048215604 | H24-048/NA50 | 24 | 29,92 | |

ANWENDUNG A (100% GEG)

| KUPFERROHR CU | | | EISENROHR FE | | | Ist-Dicke (mm) | Nominale Dicke (mm) | Artikelnummer | Bestellnummer | m/karton | EUR/m |
|-----------------|-----------------|------|-----------------|-----------------|----|-------------------|------------------------|---------------|---------------|----------|-------|
| Außen-ø (mm) | Nennweite DN | Zoll | Außen-ø (mm) | Nennweite DN | | | | | | | |
| 12 | 10 | | | | 27 | 24 | 24012215604 | H24-012/NA100 | 42 | 14,36 | |
| 15 | 10 | 1/4" | 13,5 | 8 | 27 | 24 | 24015215604 | H24-015/NA100 | 40 | 15,86 | |
| 18 | 15 | 3/8" | 17,2 | 10 | 26 | 24 | 24018215604 | H24-018/NA100 | 40 | 16,57 | |
| 22 | 20 | 1/2" | 21,3 | 15 | 26 | 24 | 24022215604 | H24-022/NA100 | 36 | 17,92 | |
| 28 | 25 | 3/4" | 26,9 | 20 | 25 | 24 | 24028215604 | H24-028/NA100 | 32 | 20,09 | |

K-FLEX® H ▶ ROLLEN ENDLOSSCHLÄUCHE
DÄMMDICKE 10 MM

| KUPFERROHR CU | | | EISENROHR FE | | | | | | | |
|---------------------|---------------------|--------|---------------------|---------------------|-----------------------|----|-------------------|-------------------|--------------|-------------|
| Außen-ø ▼ (mm) ▼ | Nennweite ▼ DN ▼ | Zoll ▼ | Außen-ø ▼ (mm) ▼ | Nennweite ▼ DN ▼ | Dimension ▼ (mm) ▼ | | ▼ Artikelnummer ▼ | ▼ Bestellnummer ▼ | ▼ m/karton ▼ | ▼ EUR/m ▼ |
| 12 | 10 | | | | 10 | 12 | 10012214504 | H10-012E/N | 40 | Auf Anfrage |
| 15 | 10 | 1/4" | 13,5 | 8 | 10 | 15 | 10015214504 | H10-015E/N | 35 | Auf Anfrage |
| 18 | 15 | 3/8" | 17,2 | 10 | 10 | 18 | 10018214504 | H10-018E/N | 30 | Auf Anfrage |
| 22 | 20 | 1/2" | 21,3 | 15 | 10 | 22 | 10022214504 | H10-022E/N | 25 | Auf Anfrage |
| 28 | 25 | 3/4" | 26,9 | 20 | 10 | 28 | 10028214504 | H10-028E/N | 20 | Auf Anfrage |

DÄMMDICKE 13 MM

| KUPFERROHR CU | | | EISENROHR FE | | | | | | | |
|---------------------|---------------------|--------|---------------------|---------------------|-----------------------|----|-------------------|-------------------|--------------|-------------|
| Außen-ø ▼ (mm) ▼ | Nennweite ▼ DN ▼ | Zoll ▼ | Außen-ø ▼ (mm) ▼ | Nennweite ▼ DN ▼ | Dimension ▼ (mm) ▼ | | ▼ Artikelnummer ▼ | ▼ Bestellnummer ▼ | ▼ m/karton ▼ | ▼ EUR/m ▼ |
| 10 | 8 | 1/8" | 10,2 | 6 | 13 | 10 | 13010214504 | H13-010E/N | 23 | Auf Anfrage |
| 12 | 10 | | | | 13 | 12 | 13012214504 | H13-012E/N | 22 | Auf Anfrage |
| 15 | 10 | 1/4" | 13,5 | 8 | 13 | 15 | 13015214504 | H13-015E/N | 20 | Auf Anfrage |
| 18 | 15 | 3/8" | 17,2 | 10 | 13 | 18 | 13018214504 | H13-018E/N | 18 | Auf Anfrage |
| 22 | 20 | 1/2" | 21,3 | 15 | 13 | 22 | 13022214504 | H13-022E/N | 16 | Auf Anfrage |
| 28 | 25 | 3/4" | 26,9 | 20 | 13 | 28 | 13028214504 | H13-028E/N | 12 | Auf Anfrage |

Mindestbestellmenge, Verfügbarkeit und Liefertermin bitte immer mit dem Customer-Service oder Ihrem Kundenberater abstimmen.

K-FLEX[®]

SOLAR HT

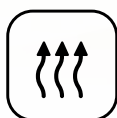
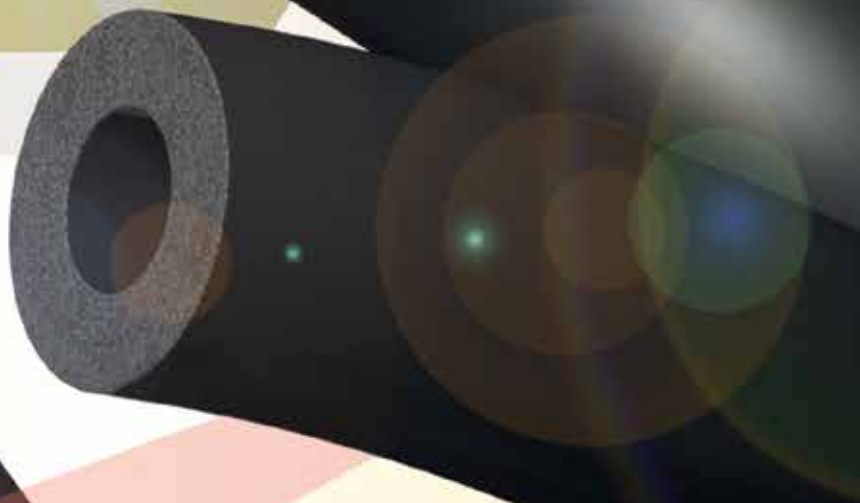



K-FLEX® SOLAR HT

- ▶ Bis 150°C temperaturbeständig
- ▶ Die ideale Lösung für Industrie- und Solaranlagen
- ▶ Einfache Verarbeitung
- ▶ Für mehr Energieeffizienz
- ▶ EPDM mit hohem UV-Schutz
- ▶ Auch mit Langzeit-UV- und Witterungsschutzlackierung

Montageanleitung



TECHNISCHE DATEN



| K-FLEX® SOLAR HT ▶ ELASTOMER-ISOLIERUNG | | |
|---|-------------------------------|-------------------------|
| ▼ Eigenschaft ▼ | ▼ Werte ▼ | ▼ Referenzstd. ▼ |
| Temperaturbereich | Von -40 °C bis +150 °C | EN 14706 EN 14707 |
| Wärmeleitfähigkeit λ W/(m•K) | 0 °C = 0,040 40 °C = 0,044 | EN 12667 EN ISO 8497 |
| Korrosionsrisiko | pH neutral (7) | EN 13468 |
| Brandverhalten | Euroclass E | EN 13501-1 |

K-FLEX® behält sich das Recht vor, die Daten und die technischen Eigenschaften ohne Vorankündigung zu ändern.

BASIS-PRODUKTPALETTE

Die rationelle und kostengünstige Lösung für Solaranlagen und industrielle Prozesse bis zu 150°C. Auch als Endlosschlauch in ressourcenschonender Verpackung erhältlich. Eine praktische und wirtschaftliche Lösung für den Vertrieb und den Verarbeiter auf der Baustelle.



Elastomer-Isolierung
für hohe Temperaturen

K-FLEX® SOLAR HT ▶ PRODUKTPALETTE

| | ▼ Länge ▼ | ▼ Dämmdicke ▼ | ▼ Innendurchmesser ▼ |
|------------------------------------|----------------|---------------|----------------------|
| K-FLEX® SOLAR HT - Schläuche | 2 m | 13-19-25 mm | von 10 bis 89 mm |
| K-FLEX® SOLAR HT - Endlosschläuche | 25 m | 13-19 mm | 15-18-22 mm |
| | 1000 MM | | |
| | ▼ Dämmdicke ▼ | ▼ Größe m ▼ | ▼ m ² ▼ |
| K-FLEX® SOLAR HT - Platten | 10 | 20 x 1 | 20 |
| | 13 | 14 x 1 | 14 |
| | 19 | 10 x 1 | 10 |
| | 25 | 8 x 1 | 8 |
| | 32 | 6 x 1 | 6 |



PROJEKTE

Projekt: Zamo Hospital
 Land: Polen
 Produkt: K-FLEX® SOLAR HT,
 K-FLEX® AL CLAD Ummantelung



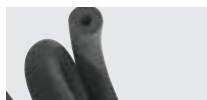

K-FLEX® SOLAR HT ▶ SCHLÄUCHE 2 M

DÄMMDICKE 13 MM

| KUPFERROHR CU | | | EISENROHR FE | | | Dimension | | Artikelnummer | Bestellnummer | m/karton | EUR/m |
|---------------------|---------------------|--------|---------------------|---------------------|----------|-----------|-------------|---------------|---------------|----------|-------|
| Außen-ø ▼ (mm) ▼ | Nennweite ▼ DN ▼ | Zoll ▼ | Außen-ø ▼ (mm) ▼ | Nennweite ▼ DN ▼ | ▼ (mm) ▼ | | ▼ | ▼ | ▼ | ▼ | |
| 10 | 8 | 1/8" | 10,2 | 6 | 13 | 10 | 13010215526 | HT13-010 | 140 | 7,95 | |
| 12 | 10 | | | | 13 | 12 | 13012215526 | HT13-012 | 130 | 8,41 | |
| 15 | 10 | 1/4" | 13,5 | 8 | 13 | 15 | 13015215526 | HT13-015 | 112 | 9,52 | |
| 18 | 15 | 3/8" | 17,2 | 10 | 13 | 18 | 13018215526 | HT13-018 | 98 | 10,35 | |
| 22 | 20 | 1/2" | 21,3 | 15 | 13 | 22 | 13022215526 | HT13-022 | 84 | 11,20 | |
| 28 | 25 | 3/4" | 26,9 | 20 | 13 | 28 | 13028215526 | HT13-028 | 64 | 12,15 | |
| 35 | 32 | 1" | 33,7 | 25 | 13 | 35 | 13035215526 | HT13-035 | 50 | 14,70 | |
| 42 | 40 | 1+1/4" | 42,4 | 32 | 13 | 42 | 13042215526 | HT13-042 | 40 | 16,53 | |
| | | 1+1/2" | 48,3 | 40 | 13 | 48 | 13048215526 | HT13-048 | 32 | 19,88 | |
| 54 | 50 | | 54 | | 13 | 54 | 13054215526 | HT13-054 | 32 | 23,82 | |
| | | | | | 13 | 57 | 13057215526 | HT13-057 | 30 | 25,44 | |
| | | 2" | 60,3 | 50 | 13 | 60 | 13060215526 | HT13-060 | 28 | 26,08 | |
| 76,1 | 65 | 2+1/2" | 76,1 | 65 | 13 | 76 | 13076215526 | HT13-076 | 24 | 34,95 | |
| 88,9 | 80 | 3" | 88,9 | 80 | 13 | 89 | 13089215526 | HT13-089 | 18 | 39,13 | |

DÄMMDICKE 19 MM

| KUPFERROHR CU | | | EISENROHR FE | | | Dimension | | Artikelnummer | Bestellnummer | m/karton | EUR/m |
|---------------------|---------------------|--------|---------------------|---------------------|----------|-----------|-------------|---------------|---------------|----------|-------|
| Außen-ø ▼ (mm) ▼ | Nennweite ▼ DN ▼ | Zoll ▼ | Außen-ø ▼ (mm) ▼ | Nennweite ▼ DN ▼ | ▼ (mm) ▼ | | ▼ | ▼ | ▼ | ▼ | |
| 12 | 10 | | | | 19 | 12 | 19012215526 | HT19-012 | 80 | 14,55 | |
| 15 | 10 | 1/4" | 13,5 | 8 | 19 | 15 | 19015215526 | HT19-015 | 64 | 17,63 | |
| 18 | 15 | 3/8" | 17,2 | 10 | 19 | 18 | 19018215526 | HT19-018 | 58 | 18,12 | |
| 22 | 20 | 1/2" | 21,3 | 15 | 19 | 22 | 19022215526 | HT19-022 | 64 | 20,65 | |
| 28 | 25 | 3/4" | 26,9 | 20 | 19 | 28 | 19028215526 | HT19-028 | 48 | 24,74 | |
| 35 | 32 | 1" | 33,7 | 25 | 19 | 35 | 19035215526 | HT19-035 | 36 | 28,59 | |
| 42 | 40 | 1+1/4" | 42,4 | 32 | 19 | 42 | 19042215526 | HT19-042 | 32 | 32,31 | |
| | | 1+1/2" | 48,3 | 40 | 19 | 48 | 19048215526 | HT19-048 | 24 | 39,40 | |
| 54 | 50 | | 54 | | 19 | 54 | 19054215526 | HT19-054 | 18 | 44,50 | |
| | | | | | 19 | 57 | 19057215526 | HT19-057 | 22 | 48,70 | |
| | | 2" | 60,3 | 50 | 19 | 60 | 19060215526 | HT19-060 | 16 | 49,78 | |
| 76,1 | 65 | 2+1/2" | 76,1 | 65 | 19 | 76 | 19076215526 | HT19-076 | 18 | 61,35 | |
| 88,9 | 80 | 3" | 88,9 | 80 | 19 | 89 | 19089215526 | HT19-089 | 16 | 67,72 | |

DÄMMDICKE 25 MM

| KUPFERROHR CU | | | EISENROHR FE | | | Dimension | | Artikelnummer | Bestellnummer | m/karton | EUR/m |
|---------------------|---------------------|--------|---------------------|---------------------|----------|-----------|-------------|---------------|---------------|----------|-------|
| Außen-ø ▼ (mm) ▼ | Nennweite ▼ DN ▼ | Zoll ▼ | Außen-ø ▼ (mm) ▼ | Nennweite ▼ DN ▼ | ▼ (mm) ▼ | | ▼ | ▼ | ▼ | ▼ | |
| 12 | 10 | | | | 25 | 12 | 25012215526 | HT25-012 | 50 | 24,18 | |
| 15 | 10 | 1/4" | 13,5 | 8 | 25 | 15 | 25015215526 | HT25-015 | 50 | 26,95 | |
| 18 | 15 | 3/8" | 17,2 | 10 | 25 | 18 | 25018215526 | HT25-018 | 42 | 27,36 | |
| 22 | 20 | 1/2" | 21,3 | 15 | 25 | 22 | 25022215526 | HT25-022 | 36 | 29,74 | |
| 28 | 25 | 3/4" | 26,9 | 20 | 25 | 28 | 25028215526 | HT25-028 | 32 | 34,03 | |
| 35 | 32 | 1" | 33,7 | 25 | 25 | 35 | 25035215526 | HT25-035 | 24 | 38,42 | |
| 42 | 40 | 1+1/4" | 42,4 | 32 | 25 | 42 | 25042215526 | HT25-042 | 24 | 42,09 | |
| | | 1+1/2" | 48,3 | 40 | 25 | 48 | 25048215526 | HT25-048 | 20 | 48,77 | |
| 54 | 50 | | 54 | | 25 | 54 | 25054215526 | HT25-054 | 18 | 54,09 | |
| | | | | | 25 | 57 | 25057215526 | HT25-057 | 18 | 58,51 | |
| | | 2" | 60,3 | 50 | 25 | 60 | 25060215526 | HT25-060 | 18 | 59,61 | |
| 76,1 | 65 | 2+1/2" | 76,1 | 65 | 25 | 76 | 25076215526 | HT25-076 | 12 | 71,03 | |
| 88,9 | 80 | 3" | 88,9 | 80 | 25 | 89 | 25089215526 | HT25-089 | 12 | 77,13 | |

Toleranzen: siehe Informationsseiten am Anfang dieser Preisliste.

K-FLEX® SOLAR HT ▶ ENDLOSSCHLÄUCHE

| K-FLEX® SOLAR HT ▶ ENDLOSSCHLÄUCHE | | | | | | | | | | |
|------------------------------------|---------------------|--------|---------------------|---------------------|-----------------------|----|-------------------|-------------------|--------------|-------------|
| DÄMMDICKE 13 MM | | | | | | | | | | |
| KUPFERROHR CU | | | EISENROHR FE | | | | | | | |
| Außen-ø ▼ (mm) ▼ | Nennweite ▼ DN ▼ | Zoll ▼ | Außen-ø ▼ (mm) ▼ | Nennweite ▼ DN ▼ | Dimension ▼ (mm) ▼ | | ▼ Artikelnummer ▼ | ▼ Bestellnummer ▼ | ▼ m/karton ▼ | ▼ EUR/krt ▼ |
| 15 | 10 | 1/4" | 13,5 | 8 | 13 | 15 | 13015214726 | HT13-015E | 25 | 238,71 |
| 18 | 15 | 3/8" | 17,2 | 10 | 13 | 18 | 13018214726 | HT13-018E | 25 | 259,31 |
| 22 | 20 | 1/2" | 21,3 | 15 | 13 | 22 | 13022214726 | HT13-022E | 25 | 280,94 |
| DÄMMDICKE 19 MM | | | | | | | | | | |
| KUPFERROHR CU | | | EISENROHR FE | | | | | | | |
| Außen-ø ▼ (mm) ▼ | Nennweite ▼ DN ▼ | Zoll ▼ | Außen-ø ▼ (mm) ▼ | Nennweite ▼ DN ▼ | Dimension ▼ (mm) ▼ | | ▼ Artikelnummer ▼ | ▼ Bestellnummer ▼ | ▼ m/karton ▼ | ▼ EUR/krt ▼ |
| 15 | 10 | 1/4" | 13,5 | 8 | 19 | 15 | 19015214726 | HT19-015E | 25 | 439,91 |
| 18 | 15 | 3/8" | 17,2 | 10 | 19 | 18 | 19018214726 | HT19-018E | 25 | 453,29 |
| 22 | 20 | 1/2" | 21,3 | 15 | 19 | 22 | 19022214726 | HT19-022E | 25 | 515,53 |

K-FLEX® SOLAR HT ▶ +UV SCHUTZBESCHICHTUNG



| K-FLEX® SOLAR HT ▶ K-FLEX® HT+UV SCHUTZBESCHICHTUNG (MIT COLOR RAL 9011 SCHWARZ) | | | | | | | | | | |
|--|---------------------|--------|---------------------|---------------------|-----------------------|----|-------------------|---------------------|--------------|-----------|
| DÄMMDICKE 13 MM | | | | | | | | | | |
| KUPFERROHR CU | | | EISENROHR FE | | | | | | | |
| Außen-ø ▼ (mm) ▼ | Nennweite ▼ DN ▼ | Zoll ▼ | Außen-ø ▼ (mm) ▼ | Nennweite ▼ DN ▼ | Dimension ▼ (mm) ▼ | | ▼ Artikelnummer ▼ | ▼ Bestellnummer ▼ | ▼ m/karton ▼ | ▼ EUR/m ▼ |
| 15 | 10 | 1/4" | 13,5 | 8 | 13 | 15 | 13015214226NO | COLOR-ST13-015BK/UV | 68 | 15,57 |
| 18 | 15 | 3/8" | 17,2 | 10 | 13 | 18 | 13018214226NO | COLOR-ST13-018BK/UV | 59 | 16,05 |
| 22 | 20 | 1/2" | 21,3 | 15 | 13 | 22 | 13022214226NO | COLOR-ST13-022BK/UV | 49 | 16,37 |
| DÄMMDICKE 19 MM | | | | | | | | | | |
| KUPFERROHR CU | | | EISENROHR FE | | | | | | | |
| Außen-ø ▼ (mm) ▼ | Nennweite ▼ DN ▼ | Zoll ▼ | Außen-ø ▼ (mm) ▼ | Nennweite ▼ DN ▼ | Dimension ▼ (mm) ▼ | | ▼ Artikelnummer ▼ | ▼ Bestellnummer ▼ | ▼ m/karton ▼ | ▼ EUR/m ▼ |
| 15 | 10 | 1/4" | 13,5 | 8 | 19 | 15 | 19015214226NO | COLOR-ST19-015BK/UV | 39 | 22,99 |
| 18 | 15 | 3/8" | 17,2 | 10 | 19 | 18 | 19018214226NO | COLOR-ST19-018BK/UV | 36 | 24,18 |
| 22 | 20 | 1/2" | 21,3 | 15 | 19 | 22 | 19022214226NO | COLOR-ST19-022BK/UV | 32 | 26,57 |

K-FLEX® SOLAR HT ▶ PLATTEN

| K-FLEX® SOLAR HT ▶ PLATTEN ENDLOS, 1 M BREIT | | | | | | |
|--|--------------------|-------------------|-------------------|---------------|------------|--|
| K-FLEX® SOLAR HT ENDLOSPLATTEN, BREITE - 1 M | | | | | | |
| Dämmdicke ▼ (mm) ▼ | Breite ▼ (mm) ▼ | ▼ Artikelnummer ▼ | ▼ Bestellnummer ▼ | ▼ m²/karton ▼ | ▼ EUR/m² ▼ | |
| 10 | 1000 | 80010210126C | HT10E | 20 | 50,45 | |
| 13 | 1000 | 80013210126C | HT13E | 14 | 57,30 | |
| 19 | 1000 | 80019210126C | HT19E | 10 | 91,11 | |
| 25 | 1000 | 80025210126C | HT25E | 8 | 152,17 | |
| 32 | 1000 | 80032210126C | HT32E | 6 | 179,29 | |

K-FLEX[®]

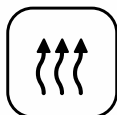
PE





K-FLEX® PE

- ▶ Hergestellt speziell für die Isolierung von Heizungs-/Klimaanlagenrohren und Fußbodeninstallationen
- ▶ Hervorragende mechanische Festigkeit und Druckfestigkeit
- ▶ Reißfest
- ▶ Schnell zu installieren

Neu!

TECHNISCHE DATEN



| K-FLEX® PE/PE PLUS ► TECHNISCHE DATEN | | |
|---------------------------------------|---|------------------|
| ▼ Eigenschaft ▼ | ▼ Werte ▼ | ▼ Referenzstd. ▼ |
| Temperaturbereich | +8 °C bis +100 °C | EN 14707 |
| Wärmeleitfähigkeit λ W/(m•K) | +10 °C = 0,036 +40 °C = 0,040 | EN ISO 8497 |
| Korrosionsrisiko | pH neutral (7) | |
| Brandverhalten | K-FLEX® PE: Euroclass D ₁ -s1, d0 K-FLEX® PE PLUS: Euroclass B ₁ -s1, d0 | EN 13501-1 |
| Ökologische Daten | FCKW-HFCKW-frei | |

K-FLEX® behält sich das Recht vor, die Daten und die technischen Eigenschaften ohne Vorankündigung zu ändern.



| K-FLEX® PE COLOR/PE PLUS COLOR ► TECHNISCHE DATEN | | |
|---|---|------------------|
| ▼ Eigenschaft ▼ | ▼ Werte ▼ | ▼ Referenzstd. ▼ |
| Temperaturbereich | +8 °C bis +100 °C | EN 14707 |
| Wärmeleitfähigkeit λ W/(m•K) | +10 °C = 0,036 +40 °C = 0,040 | EN ISO 8497 |
| Korrosionsrisiko | pH neutral (7) | |
| Brandverhalten | K-FLEX® PE COLOR: Euroclass D ₁ -s1, d0 K-FLEX® PE PLUS COLOR: Euroclass B ₁ -s1, d0 | EN 13501-1 |
| Ökologische Daten | FCKW-HFCKW-frei | |

K-FLEX® behält sich das Recht vor, die Daten und die technischen Eigenschaften ohne Vorankündigung zu ändern.

K-FLEX® PE



| K-FLEX® PE QUADRO/RECTANGULAR ► TECHNISCHE DATEN | | |
|--|---|------------------|
| ▼ Eigenschaft ▼ | ▼ Werte ▼ | ▼ Referenzstd. ▼ |
| Temperaturbereich | bis +100 °C | EN 14707 |
| Wärmeleitfähigkeit λ W/(m•K) | +10 °C = 0,036 +40 °C = 0,040 | EN ISO 8497 |
| Korrosionsrisiko | pH neutral (7) | |
| Brandverhalten | K-FLEX® PE QUADRO: Euroclass E ₁ K-FLEX® PE RECTANGULAR: Euroclass E ₁ | EN 13501-1 |
| Ökologische Daten | FCKW-HFCKW-frei | |

K-FLEX® behält sich das Recht vor, die Daten und die technischen Eigenschaften ohne Vorankündigung zu ändern.

02



| K-FLEX® PE FONOMETAL / SCHUTZSCHLAUCH ► TECHNISCHE DATEN | | |
|--|----------------------------------|------------------|
| ▼ Eigenschaft ▼ | ▼ Werte ▼ | ▼ Referenzstd. ▼ |
| Temperaturbereich | bis +100 °C | EN 14707 |
| Wärmeleitfähigkeit λ W/(m•K) | +10 °C = 0,036 +40 °C = 0,040 | EN ISO 8497 |
| Korrosionsrisiko | pH neutral (7) | |
| Brandverhalten | Euroclass E | EN 13501-1 |
| Ökologische Daten | FCKW-HFCKW-frei | |

K-FLEX® behält sich das Recht vor, die Daten und die technischen Eigenschaften ohne Vorankündigung zu ändern.

BASIS-PRODUKTPALETTE

K-FLEX® PE ist ein extrudierter Polyethylen-Isolierschlauch mit geschlossenen Zellen, der in verschiedenen Durchmessern und Stärken erhältlich ist.

K-FLEX® PE ist ideal für die Wärmedämmung von Rohrleitungen von Heizungsanlagen sowie der Kalt- und Warmwasserversorgung.

K-FLEX® PE PLUS ist ein geschlossenzelliger Isolierschlauch aus extrudiertem Polyethylen mit einer verbesserten Brandklassifizierung. Dieses Produkt erfüllt die höchsten Baustandards in Bezug auf das Brandverhalten.

K-FLEX® PE PLUS ist ideal für die Wärmedämmung von Rohrleitungen von Heizungsanlagen sowie für die Kalt- und Warmwasserversorgung.

K-FLEX® PE QUADRO/RECTANGULAR Die spezifische sechseckige Form des Lochs unterstützt den Installateur beim ziehen des Rohres durch die Isolierung, während gleichzeitig das Rohr im Quadro-Schlauch gut eingespannt bleibt.

K-FLEX® FONOMETAL / Schutzschlauch ist ein Isolierprodukt aus Polyethylen, das zur Isolierung von Rohren in Mauerwerksarbeiten für eine Reduzierung der durch Vibration übertragenden Geräusche eingesetzt wird.

K-FLEX® PE COLOR ist ein coextrudierter Polyethylen-Isolierschlauch mit geschlossenen Zellen, das in verschiedenen Durchmessern und Stärken erhältlich ist und speziell für alle Anwendungen entwickelt wurde, bei denen ein zusätzlicher mechanischer Schutz erforderlich ist.

K-FLEX® PE COLOR ist ideal für die Wärmedämmung von Rohrleitungen von Heizungsanlagen sowie für die Kalt- und Warmwasserversorgung.

K-FLEX® PE PLUS COLOR ist ein coextrudierter geschlossenzelliger Polyethylen-Isolierschlauch mit verbesserter Brandklassifizierung, das in verschiedenen Durchmessern und Stärken erhältlich ist und speziell für alle Anwendungen entwickelt wurde, bei denen ein zusätzlicher mechanischer Schutz erforderlich ist. Dieses Produkt erfüllt die höchsten Baustandards in Bezug auf das Brandverhalten.

K-FLEX® PE PLUS COLOR ist ideal für die Wärmedämmung von Rohrleitungen von Heizungsanlagen sowie für die Kalt- und Warmwasserversorgung.

K-FLEX® PE QUADRO/ RECTANGULAR sind ideal für die Isolierung von Heizungsleitungen sowie der Kalt- und Warmwasserversorgung. Speziell für die Anwendung unter dem Boden entwickelt.

K-FLEX® FONOMETAL / Schutzschlauch wurde entwickelt, um die Geräuschübertragung von Abwasserrohren im Wohnungs- und Industriebau zu reduzieren.

| K-FLEX® PE ▶ PRODUKTPALETTE | | | |
|--|------------------|------------------------------|----------------------|
| | ▼ Länge ▼ | ▼ Dämmdicke ▼ | ▼ Innendurchmesser ▼ |
| K-FLEX® PE - Schläuche | 1 - 2 m | 6 - 9 - 13 - 20 - 25 - 30 mm | von 15 bis 114 mm |
| K-FLEX® PE PLUS - Schläuche | 2 m | 6 - 9 - 13 - 20 - 25 - 30 mm | von 15 bis 114 mm |
| K-FLEX® PE COLOR - Schläuche und Rollen | 2 m | 4 - 6 - 9 - 13 - 20 - 25 mm | von 15 bis 42 mm |
| K-FLEX® PE PLUS COLOR - Schläuche | 2 m | 6 - 9 - 13 - 20 - 25 mm | von 15 bis 42 mm |
| K-FLEX® PE QUADRO - Schläuche | 2 m | 7 mm | von 15 bis 35 mm |
| K-FLEX® PE RECTANGULAR - Schläuche | 2 m | 25 - 26 - 27 - 38 - 46 mm | von 15 bis 42 mm |
| K-FLEX® PE FONOMETAL / Schutzschlauch - Rollen | von 45 bis 150 m | 5 - 9 mm | von 42 bis 150 mm |

K-FLEX® ZUBEHÖR

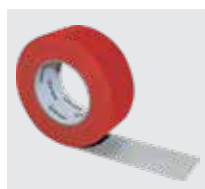
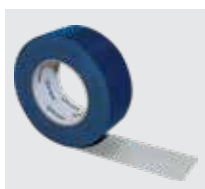

K-FLEX® PE COLOR
erhältlich in
ROLLEN-Format für
eine Dicke
von 4-6 mm

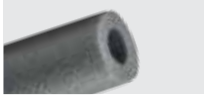

K-FLEX® PE ▶ SCHLÄUCHE 2 M

DÄMMDICKE 6 MM

| KUPFERROHR CU | | | EISENROHR FE | | | Dimension | | Artikelnummer | Bestellnummer | m/karton | EUR/m |
|-----------------|-----------------|--------|-----------------|-----------------|------|-----------|----------------|---------------|---------------|-------------|-------|
| Außen-ø (mm) | Nennweite DN | Zoll | Außen-ø (mm) | Nennweite DN | (mm) | | | | | | |
| 15 | 10 | 1/4" | 13,5 | 8 | 6 | 15 | 060152155PE0N0 | PE06-015 | 440 | Auf Anfrage | |
| 18 | 15 | 3/8" | 17,2 | 10 | 6 | 18 | 060182155PE0N0 | PE06-018 | 400 | Auf Anfrage | |
| 22 | 20 | 1/2" | 21,3 | 15 | 6 | 22 | 060222155PE0N0 | PE06-022 | 320 | Auf Anfrage | |
| | | | | | 6 | 25 | 060252155PE0N0 | PE06-025 | 244 | Auf Anfrage | |
| 28 | 25 | 3/4" | 26,9 | 20 | 6 | 28 | 060282155PE0N0 | PE06-028 | 240 | Auf Anfrage | |
| 35 | 32 | 1" | 33,7 | 25 | 6 | 35 | 060352155PE0N0 | PE06-035 | 160 | Auf Anfrage | |
| 42 | 40 | 1+1/4" | 42,4 | 32 | 6 | 42 | 060422155PE0N0 | PE06-042 | 140 | Auf Anfrage | |

DÄMMDICKE 9 MM

| KUPFERROHR CU | | | EISENROHR FE | | | Dimension | | Artikelnummer | Bestellnummer | m/karton | EUR/m |
|-----------------|-----------------|--------|-----------------|-----------------|------|-----------|----------------|---------------|---------------|-------------|-------|
| Außen-ø (mm) | Nennweite DN | Zoll | Außen-ø (mm) | Nennweite DN | (mm) | | | | | | |
| 15 | 10 | 1/4" | 13,5 | 8 | 9 | 15 | 090152155PE0N0 | PE09-015 | 356 | 2,23 | |
| 18 | 15 | 3/8" | 17,2 | 10 | 9 | 18 | 090182155PE0N0 | PE09-018 | 284 | 2,34 | |
| 22 | 20 | 1/2" | 21,3 | 15 | 9 | 22 | 090222155PE0N0 | PE09-022 | 240 | 2,54 | |
| | | | | | 9 | 25 | 090252155PE0N0 | PE09-025 | 200 | 2,81 | |
| 28 | 25 | 3/4" | 26,9 | 20 | 9 | 28 | 090282155PE0N0 | PE09-028 | 168 | 2,96 | |
| 35 | 32 | 1" | 33,7 | 25 | 9 | 35 | 090352155PE0N0 | PE09-035 | 136 | 3,85 | |
| 42 | 40 | 1+1/4" | 42,4 | 32 | 9 | 42 | 090422155PE0N0 | PE09-042 | 110 | 4,46 | |
| | | | | | 9 | 45 | 090452155PE0N0 | PE09-045 | 94 | Auf Anfrage | |
| | | 1+1/2" | 48,3 | 40 | 9 | 48 | 090482155PE0N0 | PE09-048 | 74 | 5,44 | |
| 54 | 50 | | 54 | | 9 | 54 | 090542155PE0N0 | PE09-054 | 70 | 6,68 | |
| | | 2" | 60,3 | 50 | 9 | 60 | 090602155PE0N0 | PE09-060 | 66 | 7,40 | |
| 64 | | | 63,5 | | 9 | 64 | 090642155PE0N0 | PE09-064 | 60 | 8,71 | |
| 76,1 | 65 | 2+1/2" | 76,1 | 65 | 9 | 76 | 090762155PE0N0 | PE09-076 | 48 | 10,54 | |
| 88,9 | 80 | 3" | 88,9 | 80 | 9 | 89 | 090892155PE0N0 | PE09-089 | 40 | 12,04 | |
| | | | | | 9 | 110 | 091102155PE0N0 | PE09-110 | 26 | 15,51 | |
| 114 | 100 | 4" | 114,3 | 100 | 9 | 114 | 091142155PE0N0 | PE09-114 | 26 | 15,90 | |

Toleranz für K-FLEX® PE Schläuche: Länge: - 1,5%
 Innen-Ø: ≤ 35mm: von +1mm bis +4mm, >35mm/≤100mm: von +2mm bis +6mm, >100: von +3mm bis +8mm
 Dicke: 6 mm: +/-1 mm, 9 und 13 mm +/-1,5 mm, 19 und 25 mm +/-2,5 mm, 32, 40 und 50 +/-3 mm
 Alle in der Tabelle aufgeführten Codes beziehen sich auf Produkte in großen Karton-Verpackungen. Für die Codes und Informationen zu kleinen Kartons wenden Sie sich bitte an unsere technische Abteilung.
 Preisaufschlag: K-FLEX® PE Schläuche in kleinen Kartons +15%

K-FLEX® PE

02

Selbstklebende
Version erhältlich.
Kontaktieren Sie uns für weitere Informationen.

1m Länge
erhältlich.
Kontaktieren Sie uns für weitere Informationen.

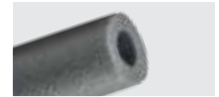
K-FLEX® PE ▶ SCHLÄUCHE 2 M
DÄMMDICKE 13 MM

| KUPFERROHR CU | | | EISENROHR FE | | | Dimension | | Artikelnummer | Bestellnummer | m/karton | EUR/m |
|-----------------|-----------------|--------|-----------------|-----------------|------|-----------|----------------|---------------|---------------|-------------|-------|
| Außen-ø (mm) | Nennweite DN | Zoll | Außen-ø (mm) | Nennweite DN | (mm) | | | | | | |
| 15 | 10 | 1/4" | 13,5 | 8 | 13 | 15 | 130152155PE0N0 | PE13-015 | 240 | 4,50 | |
| 18 | 15 | 3/8" | 17,2 | 10 | 13 | 18 | 130182155PE0N0 | PE13-018 | 200 | 4,84 | |
| 22 | 20 | 1/2" | 21,3 | 15 | 13 | 22 | 130222155PE0N0 | PE13-022 | 168 | 5,09 | |
| | | | | | 13 | 25 | 130252155PE0N0 | PE13-025 | 140 | Auf Anfrage | |
| 28 | 25 | 3/4" | 26,9 | 20 | 13 | 28 | 130282155PE0N0 | PE13-028 | 132 | 5,96 | |
| 35 | 32 | 1" | 33,7 | 25 | 13 | 35 | 130352155PE0N0 | PE13-035 | 108 | 7,78 | |
| 42 | 40 | 1+1/4" | 42,4 | 32 | 13 | 42 | 130422155PE0N0 | PE13-042 | 80 | 9,05 | |
| | | | | | 13 | 45 | 130452155PE0N0 | PE13-045 | 72 | 9,60 | |
| | | 1+1/2" | 48,3 | 40 | 13 | 48 | 130482155PE0N0 | PE13-048 | 70 | 9,83 | |
| 54 | 50 | | 54 | | 13 | 54 | 130542155PE0N0 | PE13-054 | 66 | 11,01 | |
| | | 2" | 60,3 | 50 | 13 | 60 | 130602155PE0N0 | PE13-060 | 48 | 11,51 | |
| 64 | | | 63,5 | | 13 | 64 | 130642155PE0N0 | PE13-064 | 48 | 14,51 | |
| 76,1 | 65 | 2+1/2" | 76,1 | 65 | 13 | 76 | 130762155PE0N0 | PE13-076 | 40 | 15,85 | |
| 88,9 | 80 | 3" | 88,9 | 80 | 13 | 89 | 130892155PE0N0 | PE13-089 | 30 | 18,66 | |
| | | | | | 13 | 110 | 131102155PE0N0 | PE13-110 | 22 | 25,30 | |
| 114 | 100 | 4" | 114,3 | 100 | 13 | 114 | 131142155PE0N0 | PE13-114 | 22 | 25,63 | |

DÄMMDICKE 20 MM

| KUPFERROHR CU | | | EISENROHR FE | | | Dimension | | Artikelnummer | Bestellnummer | m/karton | EUR/m |
|-----------------|-----------------|--------|-----------------|-----------------|------|-----------|----------------|---------------|---------------|----------|-------|
| Außen-ø (mm) | Nennweite DN | Zoll | Außen-ø (mm) | Nennweite DN | (mm) | | | | | | |
| 22 | 20 | 1/2" | 21,3 | 15 | 20 | 22 | 200222155PE0N0 | PE20-022 | 108 | 10,21 | |
| | | | | | 20 | 25 | 200252155PE0N0 | PE20-025 | 100 | 10,88 | |
| 28 | 25 | 3/4" | 26,9 | 20 | 20 | 28 | 200282155PE0N0 | PE20-028 | 88 | 12,21 | |
| 35 | 32 | 1" | 33,7 | 25 | 20 | 35 | 200352155PE0N0 | PE20-035 | 70 | 14,18 | |
| 42 | 40 | 1+1/4" | 42,4 | 32 | 20 | 42 | 200422155PE0N0 | PE20-042 | 60 | 16,56 | |
| | | | | | 20 | 45 | 200452155PE0N0 | PE20-045 | 50 | 17,64 | |
| | | 1+1/2" | 48,3 | 40 | 20 | 48 | 200482155PE0N0 | PE20-048 | 48 | 18,56 | |
| 54 | 50 | | 54 | | 20 | 54 | 200542155PE0N0 | PE20-054 | 48 | 23,13 | |
| | | 2" | 60,3 | 50 | 20 | 60 | 200602155PE0N0 | PE20-060 | 40 | 24,68 | |
| 64 | | | 63,5 | | 20 | 64 | 200642155PE0N0 | PE20-064 | 38 | 25,61 | |
| 76,1 | 65 | 2+1/2" | 76,1 | 65 | 20 | 76 | 200762155PE0N0 | PE20-076 | 26 | 26,48 | |
| 88,9 | 80 | 3" | 88,9 | 80 | 20 | 89 | 200892155PE0N0 | PE20-089 | 24 | 40,03 | |
| | | | | | 20 | 110 | 201102155PE0N0 | PE20-110 | 14 | 47,83 | |
| 114 | 100 | 4" | 114,3 | 100 | 20 | 114 | 201142155PE0N0 | PE20-114 | 14 | 56,08 | |

Toleranz für K-FLEX® PE Schläuche: Länge: - 1,5%

Innen-Ø: ≤ 35mm: von +1mm bis +4mm, >35mm/≤100mm: von +2mm bis +6mm, >100: von +3mm bis +8mm

Dicke: 6 mm: +/-1 mm, 9 und 13 mm +/-1,5 mm, 19 und 25 mm +/-2,5 mm, 32, 40 und 50 +/-3 mm

Alle in der Tabelle aufgeführten Codes beziehen sich auf Produkte in großen Karton-Verpackungen. Für die Codes und Informationen zu kleinen Kartons wenden Sie sich bitte an unsere technische Abteilung.

Preisauflschlag: K-FLEX® PE Schläuche in kleinen Kartons +15%

Selbstklebende
Version erhältlich.
Kontaktieren Sie uns für weitere Informationen.

1m Länge
erhältlich.
Kontaktieren Sie uns für weitere Informationen.



K-FLEX® PE ▶ SCHLÄUCHE 2 M

DÄMMDICKE 25 MM

| KUPFERROHR CU | | | EISENROHR FE | | | | | | | |
|-----------------|-----------------|--------|-----------------|-----------------|-------------------|-----|----------------|---------------|----------|-------|
| Außen-ø (mm) | Nennweite DN | Zoll | Außen-ø (mm) | Nennweite DN | Dimension (mm) | | Artikelnummer | Bestellnummer | m/karton | EUR/m |
| 22 | 20 | 1/2" | 21,3 | 15 | 25 | 22 | 250222155PE0N0 | PE25-022 | 72 | 11,83 |
| 28 | 25 | 3/4" | 26,9 | 20 | 25 | 28 | 250282155PE0N0 | PE25-028 | 66 | 14,14 |
| 35 | 32 | 1" | 33,7 | 25 | 25 | 35 | 250352155PE0N0 | PE25-035 | 54 | 16,69 |
| 42 | 40 | 1+1/4" | 42,4 | 32 | 25 | 42 | 250422155PE0N0 | PE25-042 | 46 | 20,84 |
| | | 1+1/2" | 48,3 | 40 | 25 | 48 | 250482155PE0N0 | PE25-048 | 42 | 23,26 |
| 54 | 50 | | 54 | | 25 | 54 | 250542155PE0N0 | PE25-054 | 38 | 24,38 |
| | | 2" | 60,3 | 50 | 25 | 60 | 250602155PE0N0 | PE25-060 | 34 | 25,79 |
| 64 | | | 63,5 | | 25 | 64 | 250642155PE0N0 | PE25-064 | 32 | 27,46 |
| 76,1 | 65 | 2+1/2" | 76,1 | 65 | 25 | 76 | 250762155PE0N0 | PE25-076 | 26 | 31,36 |
| 88,9 | 80 | 3" | 88,9 | 80 | 25 | 89 | 250892155PE0N0 | PE25-089 | 20 | 39,33 |
| | | | | | 25 | 110 | 251102155PE0N0 | PE25-110 | 14 | 46,81 |
| 114 | 100 | 4" | 114,3 | 100 | 25 | 114 | 251142155PE0N0 | PE25-114 | 12 | 48,71 |

DÄMMDICKE 30 MM

| KUPFERROHR CU | | | EISENROHR FE | | | | | | | |
|-----------------|-----------------|--------|-----------------|-----------------|-------------------|-----|----------------|---------------|----------|-------------|
| Außen-ø (mm) | Nennweite DN | Zoll | Außen-ø (mm) | Nennweite DN | Dimension (mm) | | Artikelnummer | Bestellnummer | m/karton | EUR/m |
| 18 | 15 | 3/8" | 17,2 | 10 | 30 | 18 | 300182155PE0N0 | PE30-018 | 68 | Auf Anfrage |
| 22 | 20 | 1/2" | 21,3 | 15 | 30 | 22 | 300222155PE0N0 | PE30-022 | 60 | Auf Anfrage |
| 28 | 25 | 3/4" | 26,9 | 20 | 30 | 28 | 300282155PE0N0 | PE30-028 | 54 | Auf Anfrage |
| 35 | 32 | 1" | 33,7 | 25 | 30 | 35 | 300352155PE0N0 | PE30-035 | 48 | Auf Anfrage |
| 42 | 40 | 1+1/4" | 42,4 | 32 | 30 | 42 | 300422155PE0N0 | PE30-042 | 40 | Auf Anfrage |
| | | 1+1/2" | 48,3 | 40 | 30 | 48 | 300482155PE0N0 | PE30-048 | 32 | Auf Anfrage |
| 54 | 50 | | 54 | | 30 | 54 | 300542155PE0N0 | PE30-054 | 28 | Auf Anfrage |
| | | 2" | 60,3 | 50 | 30 | 60 | 300602155PE0N0 | PE30-060 | 24 | Auf Anfrage |
| 64 | | | 63,5 | | 30 | 64 | 300642155PE0N0 | PE30-064 | 24 | Auf Anfrage |
| 76,1 | 65 | 2+1/2" | 76,1 | 65 | 30 | 76 | 300762155PE0N0 | PE30-076 | 22 | Auf Anfrage |
| 88,9 | 80 | 3" | 88,9 | 80 | 30 | 89 | 300892155PE0N0 | PE30-089 | 18 | Auf Anfrage |
| 108 | 100 | | 108 | | 30 | 108 | 301082155PE0N0 | PE30-089 | 14 | Auf Anfrage |
| 114 | 100 | 4" | 114,3 | 100 | 30 | 114 | 301142155PE0N0 | PE30-114 | 12 | Auf Anfrage |

Toleranz für K-FLEX® PE Schläuche: Länge: - 1,5%

Innen-Ø: ≤ 35mm: von +1mm bis +4mm, >35mm/≤100mm: von +2mm bis +6mm, >100: von +3mm bis +8mm

Dicke: 6 mm: +/-1 mm, 9 und 13 mm +/-1,5 mm, 19 und 25 mm +/-2,5 mm, 32, 40 und 50 +/-3 mm

Alle in der Tabelle aufgeführten Codes beziehen sich auf Produkte in großen Karton-Verpackungen. Für die Codes und Informationen zu kleinen Kartons wenden Sie sich bitte an unsere technische Abteilung.

Preisauflschlag: K-FLEX® PE Schläuche in kleinen Kartons +15%

Selbstklebende
Version erhältlich.
Kontaktieren Sie
uns für weitere
Informationen.

1m Länge
erhältlich.
Kontaktieren Sie
uns für weitere
Informationen.

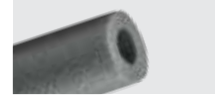
K-FLEX® PE PLUS ▶ SCHLÄUCHE 2 M
DÄMMDICKE 6 MM

| KUPFERROHR CU | | | EISENROHR FE | | | | | | | |
|-------------------|-------------------|--------|-------------------|-------------------|---------------------|----|-----------------|-----------------|------------|-------------|
| Außen-Ø (mm) ▼ | Nennweite DN ▼ | Zoll ▼ | Außen-Ø (mm) ▼ | Nennweite DN ▼ | Dimension (mm) ▼ | | Artikelnummer ▼ | Bestellnummer ▼ | m/karton ▼ | EUR/m ▼ |
| 15 | 10 | 1/4" | 13,5 | 8 | 6 | 15 | 060152155PEPNO | PE+06-015 | 440 | Auf Anfrage |
| 18 | 15 | 3/8" | 17,2 | 10 | 6 | 18 | 060182155PEPNO | PE+06-018 | 400 | Auf Anfrage |
| 22 | 20 | 1/2" | 21,3 | 15 | 6 | 22 | 060222155PEPNO | PE+06-022 | 320 | Auf Anfrage |
| | | | | | 6 | 25 | 060252155PEPNO | PE+06-025 | 244 | Auf Anfrage |
| 28 | 25 | 3/4" | 26,9 | 20 | 6 | 28 | 060282155PEPNO | PE+06-028 | 240 | Auf Anfrage |
| 35 | 32 | 1" | 33,7 | 25 | 6 | 35 | 060352155PEPNO | PE+06-035 | 160 | Auf Anfrage |
| 42 | 40 | 1+1/4" | 42,4 | 32 | 6 | 42 | 060422155PEPNO | PE+06-042 | 160 | Auf Anfrage |

DÄMMDICKE 9 MM

| KUPFERROHR CU | | | EISENROHR FE | | | | | | | |
|-------------------|-------------------|--------|-------------------|-------------------|---------------------|-----|-----------------|-----------------|------------|-------------|
| Außen-Ø (mm) ▼ | Nennweite DN ▼ | Zoll ▼ | Außen-Ø (mm) ▼ | Nennweite DN ▼ | Dimension (mm) ▼ | | Artikelnummer ▼ | Bestellnummer ▼ | m/karton ▼ | EUR/m ▼ |
| 15 | 10 | 1/4" | 13,5 | 8 | 9 | 15 | 090152155PEPNO | PE+09-015 | 356 | 2,61 |
| 18 | 15 | 3/8" | 17,2 | 10 | 9 | 18 | 090182155PEPNO | PE+09-018 | 284 | 2,74 |
| 22 | 20 | 1/2" | 21,3 | 15 | 9 | 22 | 090222155PEPNO | PE+09-022 | 240 | 2,99 |
| | | | | | 9 | 25 | 090252155PEPNO | PE+09-025 | 200 | 3,30 |
| 28 | 25 | 3/4" | 26,9 | 20 | 9 | 28 | 090282155PEPNO | PE+09-028 | 168 | 3,50 |
| 35 | 32 | 1" | 33,7 | 25 | 9 | 35 | 090352155PEPNO | PE+09-035 | 136 | 4,54 |
| 42 | 40 | 1+1/4" | 42,4 | 32 | 9 | 42 | 090422155PEPNO | PE+09-042 | 110 | 5,29 |
| | | | | | 9 | 45 | 090452155PEPNO | PE+09-045 | 94 | Auf Anfrage |
| | | 1+1/2" | 48,3 | 40 | 9 | 48 | 090482155PEPNO | PE+09-048 | 74 | 6,43 |
| 54 | 50 | | 54 | | 9 | 54 | 090542155PEPNO | PE+09-054 | 70 | 7,86 |
| | | 2" | 60,3 | 50 | 9 | 60 | 090602155PEPNO | PE+09-060 | 66 | 8,74 |
| 64 | | | 63,5 | | 9 | 64 | 090642155PEPNO | PE+09-064 | 60 | 10,28 |
| 76,1 | 65 | 2+1/2" | 76,1 | 65 | 9 | 76 | 090762155PEPNO | PE+09-076 | 48 | 12,44 |
| 88,9 | 80 | 3" | 88,9 | 80 | 9 | 89 | 090892155PEPNO | PE+09-089 | 40 | 14,20 |
| | | | | | 9 | 110 | 091102155PEPNO | PE+09-110 | 26 | 18,29 |
| 114 | 100 | 4" | 114,3 | 100 | 9 | 114 | 091142155PEPNO | PE+09-114 | 26 | 18,78 |

Toleranz für K-FLEX® PE PLUS Schläuche: Länge: - 1,5%

Innen-Ø: ≤ 35mm: von +1mm bis +4mm, >35mm/≤100mm: von +2mm bis +6mm, >100: von +3mm bis +8mm

Dicke: 6 mm: +/-1 mm, 9 und 13 mm +/-1,5 mm, 19 und 25 mm +/-2,5 mm, 32, 40 und 50 +/-3 mm

Alle in der Tabelle aufgeführten Codes beziehen sich auf Produkte in großen Karton-Verpackungen. Für die Codes und Informationen zu kleinen Kartons wenden Sie sich bitte an unsere technische Abteilung.

Preisauflschlag: K-FLEX® PE PLUS Schläuche in kleinen Kartons +15%

Selbstklebend auf Anfrage

Erhältlich als 50% und 100% GEG

Kleiner Karton +15%



K-FLEX® PE PLUS SCHLÄUCHE

K-FLEX® PE PLUS SCHLÄUCHE 2 M

DÄMMDICKE 13 MM

| KUPFERROHR CU | | | EISENROHR FE | | | | | | | |
|-----------------|-----------------|--------|-----------------|-----------------|-------------------|-----|----------------|---------------|----------|-------|
| Außen-ø (mm) | Nennweite DN | Zoll | Außen-ø (mm) | Nennweite DN | Dimension (mm) | | Artikelnummer | Bestellnummer | m/karton | EUR/m |
| 15 | 10 | 1/4" | 13,5 | 8 | 13 | 15 | 130152155PEPNO | PE+13-015 | 240 | 5,31 |
| 18 | 15 | 3/8" | 17,2 | 10 | 13 | 18 | 130182155PEPNO | PE+13-018 | 200 | 5,70 |
| 22 | 20 | 1/2" | 21,3 | 15 | 13 | 22 | 130222155PEPNO | PE+13-022 | 168 | 6,00 |
| | | | | | 13 | 25 | 130252155PEPNO | PE+13-025 | 140 | 6,73 |
| 28 | 25 | 3/4" | 26,9 | 20 | 13 | 28 | 130282155PEPNO | PE+13-028 | 132 | 7,04 |
| 35 | 32 | 1" | 33,7 | 25 | 13 | 35 | 130352155PEPNO | PE+13-035 | 108 | 9,18 |
| 42 | 40 | 1+1/4" | 42,4 | 32 | 13 | 42 | 130422155PEPNO | PE+13-042 | 80 | 10,66 |
| | | | | | 13 | 45 | 130452155PEPNO | PE+13-045 | 72 | 11,31 |
| | | 1+1/2" | 48,3 | 40 | 13 | 48 | 130482155PEPNO | PE+13-048 | 70 | 11,59 |
| 54 | 50 | | 54 | | 13 | 54 | 130542155PEPNO | PE+13-054 | 66 | 13,00 |
| | | 2" | 60,3 | 50 | 13 | 60 | 130602155PEPNO | PE+13-060 | 48 | 13,58 |
| 64 | | | 63,5 | | 13 | 64 | 130642155PEPNO | PE+13-064 | 48 | 17,13 |
| 76,1 | 65 | 2+1/2" | 76,1 | 65 | 13 | 76 | 130762155PEPNO | PE+13-076 | 40 | 18,69 |
| 88,9 | 80 | 3" | 88,9 | 80 | 13 | 89 | 130892155PEPNO | PE+13-089 | 30 | 22,03 |
| | | | | | 13 | 110 | 131102155PEPNO | PE+13-110 | 22 | 29,86 |
| 114 | 100 | 4" | 114,3 | 100 | 13 | 114 | 131142155PEPNO | PE+13-114 | 22 | 30,25 |

DÄMMDICKE 20 MM

| KUPFERROHR CU | | | EISENROHR FE | | | | | | | |
|-----------------|-----------------|--------|-----------------|-----------------|-------------------|-----|----------------|---------------|----------|-------|
| Außen-ø (mm) | Nennweite DN | Zoll | Außen-ø (mm) | Nennweite DN | Dimension (mm) | | Artikelnummer | Bestellnummer | m/karton | EUR/m |
| 22 | 20 | 1/2" | 21,3 | 15 | 20 | 22 | 200222155PEPNO | PE+20-022 | 108 | 12,05 |
| | | | | | 20 | 25 | 200252155PEPNO | PE+20-025 | 100 | 12,84 |
| 28 | 25 | 3/4" | 26,9 | 20 | 20 | 28 | 200282155PEPNO | PE+20-028 | 88 | 14,41 |
| 35 | 32 | 1" | 33,7 | 25 | 20 | 35 | 200352155PEPNO | PE+20-035 | 70 | 16,74 |
| 42 | 40 | 1+1/4" | 42,4 | 32 | 20 | 42 | 200422155PEPNO | PE+20-042 | 60 | 19,54 |
| | | | | | 20 | 45 | 200452155PEPNO | PE+20-045 | 50 | 20,81 |
| | | 1+1/2" | 48,3 | 40 | 20 | 48 | 200482155PEPNO | PE+20-048 | 48 | 21,89 |
| 54 | 50 | | 54 | | 20 | 54 | 200542155PEPNO | PE+20-054 | 48 | 27,30 |
| | | 2" | 60,3 | 50 | 20 | 60 | 200602155PEPNO | PE+20-060 | 40 | 29,11 |
| 64 | | | 63,5 | | 20 | 64 | 200642155PEPNO | PE+20-064 | 38 | 30,21 |
| 76,1 | 65 | 2+1/2" | 76,1 | 65 | 20 | 76 | 200762155PEPNO | PE+20-076 | 26 | 31,24 |
| 88,9 | 80 | 3" | 88,9 | 80 | 20 | 89 | 200892155PEPNO | PE+20-089 | 24 | 47,23 |
| | | | | | 20 | 110 | 201102155PEPNO | PE+20-110 | 14 | 54,96 |
| 114 | 100 | 4" | 114,3 | 100 | 20 | 114 | 201142155PEPNO | PE+20-114 | 14 | 66,16 |

Toleranz für K-FLEX® PE PLUS Schläuche: Länge: - 1,5%

Innen-Ø: ≤ 35mm: von +1mm bis +4mm, >35mm/≤100mm: von +2mm bis +6mm, >100: von +3mm bis +8mm

Dicke: 6 mm: +/-1 mm, 9 und 13 mm +/-1,5 mm, 19 und 25 mm +/-2,5 mm, 32, 40 und 50 +/-3 mm

Alle in der Tabelle aufgeführten Codes beziehen sich auf Produkte in großen Karton-Verpackungen. Für die Codes und Informationen zu kleinen Kartons wenden Sie sich bitte an unsere technische Abteilung.

Preisauflage: K-FLEX® PE PLUS Schläuche in kleinen Kartons +15%

Selbstklebend auf Anfrage

Erhältlich als 50% und 100% GEG

Kleiner Karton +15%

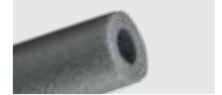
K-FLEX® PE PLUS ▶ SCHLÄUCHE 2 M
DÄMMDICKE 25 MM

| KUPFERROHR CU | | | EISENROHR FE | | | | | | | |
|-----------------|-----------------|--------|-----------------|-----------------|-------------------|-----|----------------|---------------|----------|-------|
| Außen-Ø (mm) | Nennweite DN | Zoll | Außen-Ø (mm) | Nennweite DN | Dimension (mm) | | Artikelnummer | Bestellnummer | m/karton | EUR/m |
| 22 | 20 | 1/2" | 21,3 | 15 | 25 | 22 | 250222155PEPNO | PE+25-022 | 72 | 13,95 |
| 28 | 25 | 3/4" | 26,9 | 20 | 25 | 28 | 250282155PEPNO | PE+25-028 | 66 | 16,68 |
| 35 | 32 | 1" | 33,7 | 25 | 25 | 35 | 250352155PEPNO | PE+25-035 | 54 | 19,70 |
| 42 | 40 | 1+1/4" | 42,4 | 32 | 25 | 42 | 250422155PEPNO | PE+25-042 | 46 | 24,58 |
| 54 | 50 | 1+1/2" | 48,3 | 40 | 25 | 48 | 250482155PEPNO | PE+25-048 | 42 | 27,45 |
| | | 2" | 54 | 50 | 25 | 54 | 250542155PEPNO | PE+25-054 | 38 | 28,75 |
| 64 | | | 60,3 | 50 | 25 | 60 | 250602155PEPNO | PE+25-060 | 34 | 30,44 |
| 64 | | | 63,5 | | 25 | 64 | 250642155PEPNO | PE+25-064 | 32 | 32,41 |
| 76,1 | 65 | 2+1/2" | 76,1 | 65 | 25 | 76 | 250762155PEPNO | PE+25-076 | 26 | 37,01 |
| 88,9 | 80 | 3" | 88,9 | 80 | 25 | 89 | 250892155PEPNO | PE+25-089 | 20 | 46,41 |
| | | | | | 25 | 110 | 251102155PEPNO | PE+25-110 | 14 | 55,23 |
| 114 | 100 | 4" | 114,3 | 100 | 25 | 114 | 251142155PEPNO | PE+25-114 | 12 | 57,48 |

DÄMMDICKE 30 MM

| KUPFERROHR CU | | | EISENROHR FE | | | | | | | |
|-----------------|-----------------|--------|-----------------|-----------------|-------------------|-----|----------------|---------------|----------|-------------|
| Außen-Ø (mm) | Nennweite DN | Zoll | Außen-Ø (mm) | Nennweite DN | Dimension (mm) | | Artikelnummer | Bestellnummer | m/karton | EUR/m |
| 22 | 20 | 1/2" | 21,3 | 15 | 30 | 22 | 300222155PEPNO | PE+30-022 | 60 | Auf Anfrage |
| 28 | 25 | 3/4" | 26,9 | 20 | 30 | 28 | 300282155PEPNO | PE+30-028 | 54 | Auf Anfrage |
| 35 | 32 | 1" | 33,7 | 25 | 30 | 35 | 300352155PEPNO | PE+30-035 | 48 | Auf Anfrage |
| 42 | 40 | 1+1/4" | 42,4 | 32 | 30 | 42 | 300422155PEPNO | PE+30-042 | 40 | Auf Anfrage |
| | | 1+1/2" | 48,3 | 40 | 30 | 48 | 300482155PEPNO | PE+30-048 | 32 | Auf Anfrage |
| 54 | 50 | | 54 | | 30 | 54 | 300542155PEPNO | PE+30-054 | 28 | Auf Anfrage |
| | | 2" | 60,3 | 50 | 30 | 60 | 300602155PEPNO | PE+30-060 | 24 | Auf Anfrage |
| 64 | | | 63,5 | | 30 | 64 | 300642155PEPNO | PE+30-064 | 24 | Auf Anfrage |
| 76,1 | 65 | 2+1/2" | 76,1 | 65 | 30 | 76 | 300762155PEPNO | PE+30-076 | 22 | Auf Anfrage |
| 88,9 | 80 | 3" | 88,9 | 80 | 30 | 89 | 300892155PEPNO | PE+30-089 | 18 | Auf Anfrage |
| 114 | 100 | 4" | 114,3 | 100 | 30 | 114 | 301142155PEPNO | PE+30-114 | 12 | Auf Anfrage |

Toleranz für K-FLEX® PE PLUS Schläuche: Länge:- 1,5%

Innen-Ø: ≤ 35mm: von +1mm bis +4mm, >35mm/≤100mm: von +2mm bis +6mm, >100: von +3mm bis +8mm

Dicke: 6 mm: +/-1 mm, 9 und 13 mm +/-1,5 mm, 19 und 25 mm +/-2,5 mm, 32, 40 und 50 +/-3 mm

Alle in der Tabelle aufgeführten Codes beziehen sich auf Produkte in großen Karton-Verpackungen. Für die Codes und Informationen zu kleinen Kartons wenden Sie sich bitte an unsere technische Abteilung.

Preisauflschlag: K-FLEX® PE PLUS Schläuche in kleinen Kartons +15%

Selbstklebend auf Anfrage

Erhältlich als 50% und 100% GEG

Kleiner Karton +15%



K-FLEX® PE PLUS ► SCHLÄUCHE SELBSTKLEBEND

K-FLEX® PE PLUS ► SCHLÄUCHE SELBSTKLEBEND 2 M

DÄMMDICKE 6 MM

| KUPFERROHR CU | | | EISENROHR FE | | | Dimension | | Artikelnummer | Bestellnummer | m/karton | EUR/m |
|-----------------|-----------------|--------|-----------------|-----------------|------|-----------|----------------|---------------|---------------|-------------|-------|
| Außen-ø (mm) | Nennweite DN | Zoll | Außen-ø (mm) | Nennweite DN | (mm) | | | | | | |
| 15 | 10 | 1/4" | 13,5 | 8 | 6 | 15 | 060152156PEPNO | PE+06-015A | 440 | Auf Anfrage | |
| 18 | 15 | 3/8" | 17,2 | 10 | 6 | 18 | 060182156PEPNO | PE+06-018A | 400 | Auf Anfrage | |
| 22 | 20 | 1/2" | 21,3 | 15 | 6 | 22 | 060222156PEPNO | PE+06-022A | 320 | Auf Anfrage | |
| | | | | | 6 | 25 | 060252156PEPNO | PE+06-025A | 244 | Auf Anfrage | |
| 28 | 25 | 3/4" | 26,9 | 20 | 6 | 28 | 060282156PEPNO | PE+06-028A | 240 | Auf Anfrage | |
| 35 | 32 | 1" | 33,7 | 25 | 6 | 35 | 060352156PEPNO | PE+06-035A | 160 | Auf Anfrage | |
| 42 | 40 | 1+1/4" | 42,4 | 32 | 6 | 42 | 060422156PEPNO | PE+06-042A | 160 | Auf Anfrage | |

DÄMMDICKE 9 MM

| KUPFERROHR CU | | | EISENROHR FE | | | Dimension | | Artikelnummer | Bestellnummer | m/karton | EUR/m |
|-----------------|-----------------|--------|-----------------|-----------------|------|-----------|----------------|---------------|---------------|-------------|-------|
| Außen-ø (mm) | Nennweite DN | Zoll | Außen-ø (mm) | Nennweite DN | (mm) | | | | | | |
| 15 | 10 | 1/4" | 13,5 | 8 | 9 | 15 | 090152156PEPNO | PE+09-015A | 356 | 11,13 | |
| 18 | 15 | 3/8" | 17,2 | 10 | 9 | 18 | 090182156PEPNO | PE+09-018A | 284 | 11,64 | |
| 22 | 20 | 1/2" | 21,3 | 15 | 9 | 22 | 090222156PEPNO | PE+09-022A | 240 | 12,78 | |
| | | | | | 9 | 25 | 090252156PEPNO | PE+09-025A | 200 | Auf Anfrage | |
| 28 | 25 | 3/4" | 26,9 | 20 | 9 | 28 | 090282156PEPNO | PE+09-028A | 168 | 13,93 | |
| 35 | 32 | 1" | 33,7 | 25 | 9 | 35 | 090352156PEPNO | PE+09-035A | 136 | 15,39 | |
| 42 | 40 | 1+1/4" | 42,4 | 32 | 9 | 42 | 090422156PEPNO | PE+09-042A | 110 | 16,35 | |
| | | | | | 9 | 45 | 090452156PEPNO | PE+09-045A | 94 | Auf Anfrage | |
| | | 1+1/2" | 48,3 | 40 | 9 | 48 | 090482156PEPNO | PE+09-048A | 74 | 17,23 | |
| 54 | 50 | | 54 | | 9 | 54 | 090542156PEPNO | PE+09-054A | 70 | 19,79 | |
| | | 2" | 60,3 | 50 | 9 | 60 | 090602156PEPNO | PE+09-060A | 66 | 20,95 | |
| 64 | | | 63,5 | | 9 | 64 | 090642156PEPNO | PE+09-064A | 60 | Auf Anfrage | |
| 76,1 | 65 | 2+1/2" | 76,1 | 65 | 9 | 76 | 090762156PEPNO | PE+09-076A | 48 | Auf Anfrage | |
| 88,9 | 80 | 3" | 88,9 | 80 | 9 | 89 | 090892156PEPNO | PE+09-089A | 40 | Auf Anfrage | |
| | | | | | 9 | 110 | 091102156PEPNO | PE+09-110A | 26 | Auf Anfrage | |
| 114 | 100 | 4" | 114,3 | 100 | 9 | 114 | 091142156PEPNO | PE+09-114A | 26 | Auf Anfrage | |

Toleranz für K-FLEX® PE PLUS Schläuche: Länge:- 1,5%
 Innen-Ø: ≤ 35mm: von +1mm bis +4mm, >35mm/≤100mm: von +2mm bis +6mm, >100: von +3mm bis +8mm
 Dicke: 6 mm: +/-1 mm, 9 und 13 mm +/-1,5 mm, 19 und 25 mm +/-2,5 mm, 32, 40 und 50 +/-3 mm
 Alle in der Tabelle aufgeführten Codes beziehen sich auf Produkte in großen Karton-Verpackungen. Für die Codes und Informationen zu kleinen Kartons wenden Sie sich bitte an unsere technische Abteilung.
 Preisaufschlag: K-FLEX® PE PLUS Schläuche in kleinen Kartons +15%
 Erhältlich als 50% und 100% GEG
 Kleiner Karton +15%

K-FLEX® PE PLUS ▶ SCHLÄUCHE SELBSTKLEBEND 2 M

DÄMMDICKE 13 MM

| KUPFERROHR CU | | | EISENROHR FE | | | Dimension | | Artikelnummer | Bestellnummer | m/karton | EUR/m |
|-----------------|-----------------|--------|-----------------|-----------------|------|-----------|----------------|---------------|---------------|-------------|-------|
| Außen-ø (mm) | Nennweite DN | Zoll | Außen-ø (mm) | Nennweite DN | (mm) | | | | | | |
| 15 | 10 | 1/4" | 13,5 | 8 | 13 | 15 | 130152156PEPNO | PE+13-015A | 240 | 12,08 | |
| 18 | 15 | 3/8" | 17,2 | 10 | 13 | 18 | 130182156PEPNO | PE+13-018A | 200 | 12,85 | |
| 22 | 20 | 1/2" | 21,3 | 15 | 13 | 22 | 130222156PEPNO | PE+13-022A | 168 | 14,05 | |
| | | | | | 13 | 25 | 130252156PEPNO | PE+13-025A | 140 | Auf Anfrage | |
| 28 | 25 | 3/4" | 26,9 | 20 | 13 | 28 | 130282156PEPNO | PE+13-028A | 132 | 17,06 | |
| 35 | 32 | 1" | 33,7 | 25 | 13 | 35 | 130352156PEPNO | PE+13-035A | 108 | 21,80 | |
| 42 | 40 | 1+1/4" | 42,4 | 32 | 13 | 42 | 130422156PEPNO | PE+13-042A | 80 | 24,56 | |
| | | | | | 13 | 45 | 130452156PEPNO | PE+13-045A | 72 | Auf Anfrage | |
| | | 1+1/2" | 48,3 | 40 | 13 | 48 | 130482156PEPNO | PE+13-048A | 70 | 26,45 | |
| 54 | 50 | | 54 | | 13 | 54 | 130542156PEPNO | PE+13-054A | 66 | 28,00 | |
| | | 2" | 60,3 | 50 | 13 | 60 | 130602156PEPNO | PE+13-060A | 48 | 30,19 | |
| 64 | | | 63,5 | | 13 | 64 | 130642156PEPNO | PE+13-064A | 48 | Auf Anfrage | |
| 76,1 | 65 | 2+1/2" | 76,1 | 65 | 13 | 76 | 130762156PEPNO | PE+13-076A | 40 | Auf Anfrage | |
| 88,9 | 80 | 3" | 88,9 | 80 | 13 | 89 | 130892156PEPNO | PE+13-089A | 30 | Auf Anfrage | |
| | | | | | 13 | 110 | 131102156PEPNO | PE+13-110A | 22 | Auf Anfrage | |
| 114 | 100 | 4" | 114,3 | 100 | 13 | 114 | 131142156PEPNO | PE+13-114A | 22 | Auf Anfrage | |

DÄMMDICKE 20 MM

| KUPFERROHR CU | | | EISENROHR FE | | | Dimension | | Artikelnummer | Bestellnummer | m/karton | EUR/m |
|-----------------|-----------------|--------|-----------------|-----------------|------|-----------|----------------|---------------|---------------|-------------|-------|
| Außen-ø (mm) | Nennweite DN | Zoll | Außen-ø (mm) | Nennweite DN | (mm) | | | | | | |
| 22 | 20 | 1/2" | 21,3 | 15 | 20 | 22 | 200222156PEPNO | PE+20-022A | 108 | 26,28 | |
| | | | | | 20 | 25 | 200252156PEPNO | PE+20-025A | 100 | Auf Anfrage | |
| 28 | 25 | 3/4" | 26,9 | 20 | 20 | 28 | 200282156PEPNO | PE+20-028A | 88 | 28,83 | |
| 35 | 32 | 1" | 33,7 | 25 | 20 | 35 | 200352156PEPNO | PE+20-035A | 70 | 31,06 | |
| 42 | 40 | 1+1/4" | 42,4 | 32 | 20 | 42 | 200422156PEPNO | PE+20-042A | 60 | 34,09 | |
| | | | | | 20 | 45 | 200452156PEPNO | PE+20-045A | 50 | Auf Anfrage | |
| | | 1+1/2" | 48,3 | 40 | 20 | 48 | 200482156PEPNO | PE+20-048A | 48 | 37,81 | |
| 54 | 50 | | 54 | | 20 | 54 | 200542156PEPNO | PE+20-054A | 48 | 42,18 | |
| | | 2" | 60,3 | 50 | 20 | 60 | 200602156PEPNO | PE+20-060A | 40 | 48,64 | |
| 64 | | | 63,5 | | 20 | 64 | 200642156PEPNO | PE+20-064A | 38 | Auf Anfrage | |
| 76,1 | 65 | 2+1/2" | 76,1 | 65 | 20 | 76 | 200762156PEPNO | PE+20-076A | 26 | Auf Anfrage | |
| 88,9 | 80 | 3" | 88,9 | 80 | 20 | 89 | 200892156PEPNO | PE+20-089A | 24 | Auf Anfrage | |
| | | | | | 20 | 110 | 201102156PEPNO | PE+20-110A | 14 | Auf Anfrage | |
| 114 | 100 | 4" | 114,3 | 100 | 20 | 114 | 201142156PEPNO | PE+20-114A | 14 | Auf Anfrage | |

Toleranz für K-FLEX® PE PLUS Schläuche: Länge:- 1,5%

Innen-Ø: ≤ 35mm: von +1mm bis +4mm, >35mm/≤100mm: von +2mm bis +6mm, >100: von +3mm bis +8mm

Dicke: 6 mm: +/-1 mm, 9 und 13 mm +/-1,5 mm, 19 und 25 mm +/-2,5 mm, 32, 40 und 50 +/-3 mm

Alle in der Tabelle aufgeführten Codes beziehen sich auf Produkte in großen Karton-Verpackungen. Für die Codes und Informationen zu kleinen Kartons wenden Sie sich bitte an unsere technische Abteilung.

Preiszuschlag: K-FLEX® PE PLUS Schläuche in kleinen Kartons +15%

Erhältlich als 50% und 100% GEG

Kleiner Karton +15%



K-FLEX® PE PLUS ► SCHLÄUCHE SELBSTKLEBEND

K-FLEX® PE PLUS ► SCHLÄUCHE SELBSTKLEBEND 2 M

DÄMMDICKE 25 MM

| KUPFERROHR CU | | | EISENROHR FE | | | | | | | |
|-----------------|-----------------|--------|-----------------|-----------------|-------------------|-----|----------------|---------------|----------|-------------|
| Außen-ø (mm) | Nennweite DN | Zoll | Außen-ø (mm) | Nennweite DN | Dimension (mm) | | Artikelnummer | Bestellnummer | m/karton | EUR/m |
| 22 | 20 | 1/2" | 21,3 | 15 | 25 | 22 | 250222156PEPNO | PE+25-022A | 72 | Auf Anfrage |
| 28 | 25 | 3/4" | 26,9 | 20 | 25 | 28 | 250282156PEPNO | PE+25-028A | 66 | Auf Anfrage |
| 35 | 32 | 1" | 33,7 | 25 | 25 | 35 | 250352156PEPNO | PE+25-035A | 54 | Auf Anfrage |
| 42 | 40 | 1+1/4" | 42,4 | 32 | 25 | 42 | 250422156PEPNO | PE+25-042A | 46 | Auf Anfrage |
| | | 1+1/2" | 48,3 | 40 | 25 | 48 | 250482156PEPNO | PE+25-048A | 42 | Auf Anfrage |
| 54 | 50 | | 54 | | 25 | 54 | 250542156PEPNO | PE+25-054A | 38 | Auf Anfrage |
| | | 2" | 60,3 | 50 | 25 | 60 | 250602156PEPNO | PE+25-060A | 34 | Auf Anfrage |
| 64 | | | 63,5 | | 25 | 64 | 250642156PEPNO | PE+25-064A | 32 | Auf Anfrage |
| 76,1 | 65 | 2+1/2" | 76,1 | 65 | 25 | 76 | 250762156PEPNO | PE+25-076A | 26 | Auf Anfrage |
| 88,9 | 80 | 3" | 88,9 | 80 | 25 | 89 | 250892156PEPNO | PE+25-089A | 20 | Auf Anfrage |
| | | | | | 25 | 110 | 251102156PEPNO | PE+25-110A | 14 | Auf Anfrage |
| 114 | 100 | 4" | 114,3 | 100 | 25 | 114 | 251142156PEPNO | PE+25-114A | 12 | Auf Anfrage |

DÄMMDICKE 30 MM

| KUPFERROHR CU | | | EISENROHR FE | | | | | | | |
|-----------------|-----------------|--------|-----------------|-----------------|-------------------|----|----------------|---------------|----------|-------------|
| Außen-ø (mm) | Nennweite DN | Zoll | Außen-ø (mm) | Nennweite DN | Dimension (mm) | | Artikelnummer | Bestellnummer | m/karton | EUR/m |
| 22 | 20 | 1/2" | 21,3 | 15 | 30 | 22 | 300222176PEPNO | PE+30-022A/CS | 30 | Auf Anfrage |
| 28 | 25 | 3/4" | 26,9 | 20 | 30 | 28 | 300282176PEPNO | PE+30-028A/CS | 26 | Auf Anfrage |
| 35 | 32 | 1" | 33,7 | 25 | 30 | 35 | 300352176PEPNO | PE+30-035A/CS | 22 | Auf Anfrage |
| 42 | 40 | 1+1/4" | 42,4 | 32 | 30 | 42 | 300422176PEPNO | PE+30-042A/CS | 18 | Auf Anfrage |
| | | 1+1/2" | 48,3 | 40 | 30 | 48 | 300482176PEPNO | PE+30-048A/CS | 18 | Auf Anfrage |
| 54 | 50 | | 54 | | 30 | 54 | 300542176PEPNO | PE+30-054A/CS | 16 | Auf Anfrage |
| | | 2" | 60,3 | 50 | 30 | 60 | 300602176PEPNO | PE+30-060A/CS | 16 | Auf Anfrage |

Toleranz für K-FLEX® PE PLUS Schläuche: Länge: - 1,5%

Innen-Ø: ≤ 35mm: von +1mm bis +4mm, >35mm/≤100mm: von +2mm bis +6mm, >100: von +3mm bis +8mm

Dicke: 6 mm: +/-1 mm, 9 und 13 mm +/-1,5 mm, 19 und 25 mm +/-2,5 mm, 32, 40 und 50 +/-3 mm

Alle in der Tabelle aufgeführten Codes beziehen sich auf Produkte in großen Karton-Verpackungen. Für die Codes und Informationen zu kleinen Kartons wenden Sie sich bitte an unsere technische Abteilung.

Preisauflschlag: K-FLEX® PE PLUS Schläuche in kleinen Kartons +15%

Erhältlich als 50% und 100% GEG

Kleiner Karton +15%

Rollenformat
erhältlich.
Kontaktieren Sie uns für weitere Informationen.



K-FLEX® PE COLOR ▶ SCHLÄUCHE



K-FLEX® PE COLOR ▶ SCHLÄUCHE 2 M

DÄMMDICKE 6 MM

| KUPFERROHR CU | | | EISENROHR FE | | | Dimension | | Artikelnummer | Bestellnummer | m/karton | EUR/m |
|---------------|--------------|--------|--------------|--------------|------|-----------|----------------|-----------------|---------------|----------|-------|
| Außen-ø (mm) | Nennweite DN | Zoll | Außen-ø (mm) | Nennweite DN | (mm) | | | | | | |
| 15 | 10 | 1/4" | 13,5 | 8 | 6 | 15 | 060152118PEOCR | PECOLOR06-015RD | 200 | 2,13 | |
| 18 | 15 | 3/8" | 17,2 | 10 | 6 | 18 | 060182118PEOCR | PECOLOR06-018RD | 180 | 2,36 | |
| | | | | | 6 | 20 | 060202118PEOCR | PECOLOR06-020RD | 160 | 2,46 | |
| 22 | 20 | 1/2" | 21,3 | 15 | 6 | 22 | 060222118PEOCR | PECOLOR06-022RD | 152 | 2,64 | |
| | | | | | 6 | 25 | 060252118PEOCR | PECOLOR06-025RD | 140 | 2,93 | |
| 28 | 25 | 3/4" | 26,9 | 20 | 6 | 28 | 060282118PEOCR | PECOLOR06-028RD | 120 | 3,43 | |
| 35 | 32 | 1" | 33,7 | 25 | 6 | 35 | 060352118PEOCR | PECOLOR06-035RD | 80 | 4,05 | |
| 42 | 40 | 1+1/4" | 42,4 | 32 | 6 | 42 | 060422118PEOCR | PECOLOR06-042RD | 70 | 4,33 | |

DÄMMDICKE 9 MM

| KUPFERROHR CU | | | EISENROHR FE | | | Dimension | | Artikelnummer | Bestellnummer | m/karton | EUR/m |
|---------------|--------------|--------|--------------|--------------|------|-----------|----------------|-----------------|---------------|----------|-------|
| Außen-ø (mm) | Nennweite DN | Zoll | Außen-ø (mm) | Nennweite DN | (mm) | | | | | | |
| 15 | 10 | 1/4" | 13,5 | 8 | 9 | 15 | 090152118PEOCR | PECOLOR09-015RD | 140 | 4,24 | |
| 18 | 15 | 3/8" | 17,2 | 10 | 9 | 18 | 090182118PEOCR | PECOLOR09-018RD | 120 | 4,26 | |
| 22 | 20 | 1/2" | 21,3 | 15 | 9 | 22 | 090222118PEOCR | PECOLOR09-022RD | 100 | 4,71 | |
| 28 | 25 | 3/4" | 26,9 | 20 | 9 | 28 | 090282118PEOCR | PECOLOR09-028RD | 88 | 5,40 | |
| 35 | 32 | 1" | 33,7 | 25 | 9 | 35 | 090352118PEOCR | PECOLOR09-035RD | 60 | 5,88 | |
| 42 | 40 | 1+1/4" | 42,4 | 32 | 9 | 42 | 090422118PEOCR | PECOLOR09-042RD | 48 | 7,83 | |

DÄMMDICKE 13 MM

| KUPFERROHR CU | | | EISENROHR FE | | | Dimension | | Artikelnummer | Bestellnummer | m/karton | EUR/m |
|---------------|--------------|--------|--------------|--------------|------|-----------|----------------|-----------------|---------------|----------|-------|
| Außen-ø (mm) | Nennweite DN | Zoll | Außen-ø (mm) | Nennweite DN | (mm) | | | | | | |
| 15 | 10 | 1/4" | 13,5 | 8 | 13 | 15 | 130152118PEOCR | PECOLOR13-015RD | 120 | 5,46 | |
| 18 | 15 | 3/8" | 17,2 | 10 | 13 | 18 | 130182118PEOCR | PECOLOR13-018RD | 96 | 5,71 | |
| 22 | 20 | 1/2" | 21,3 | 15 | 13 | 22 | 130222118PEOCR | PECOLOR13-022RD | 80 | 7,13 | |
| 28 | 25 | 3/4" | 26,9 | 20 | 13 | 28 | 130282118PEOCR | PECOLOR13-028RD | 64 | 7,74 | |
| 35 | 32 | 1" | 33,7 | 25 | 13 | 35 | 130352118PEOCR | PECOLOR13-035RD | 48 | 12,73 | |
| 42 | 40 | 1+1/4" | 42,4 | 32 | 13 | 42 | 130422118PEOCR | PECOLOR13-042RD | 40 | 15,68 | |

DÄMMDICKE 20 MM

| KUPFERROHR CU | | | EISENROHR FE | | | Dimension | | Artikelnummer | Bestellnummer | m/karton | EUR/m |
|---------------|--------------|--------|--------------|--------------|------|-----------|----------------|-----------------|---------------|-------------|-------|
| Außen-ø (mm) | Nennweite DN | Zoll | Außen-ø (mm) | Nennweite DN | (mm) | | | | | | |
| 15 | 10 | 1/4" | 13,5 | 8 | 20 | 15 | 200152118PEOCR | PECOLOR20-015RD | 60 | Auf Anfrage | |
| 18 | 15 | 3/8" | 17,2 | 10 | 20 | 18 | 200182118PEOCR | PECOLOR20-018RD | 54 | Auf Anfrage | |
| 22 | 20 | 1/2" | 21,3 | 15 | 20 | 22 | 200222118PEOCR | PECOLOR20-022RD | 52 | 11,38 | |
| 28 | 25 | 3/4" | 26,9 | 20 | 20 | 28 | 200282118PEOCR | PECOLOR20-028RD | 40 | 13,28 | |
| 35 | 32 | 1" | 33,7 | 25 | 20 | 35 | 200352118PEOCR | PECOLOR20-035RD | 38 | 15,68 | |
| 42 | 40 | 1+1/4" | 42,4 | 32 | 20 | 42 | 200422118PEOCR | PECOLOR20-042RD | 30 | 18,48 | |

DÄMMDICKE 25 MM

| KUPFERROHR CU | | | EISENROHR FE | | | Dimension | | Artikelnummer | Bestellnummer | m/karton | EUR/m |
|---------------|--------------|--------|--------------|--------------|------|-----------|----------------|-----------------|---------------|-------------|-------|
| Außen-ø (mm) | Nennweite DN | Zoll | Außen-ø (mm) | Nennweite DN | (mm) | | | | | | |
| 15 | 10 | 1/4" | 13,5 | 8 | 25 | 15 | 250152118PEOCR | PECOLOR25-015RD | 40 | Auf Anfrage | |
| 18 | 15 | 3/8" | 17,2 | 10 | 25 | 18 | 250182118PEOCR | PECOLOR25-018RD | 38 | Auf Anfrage | |
| 22 | 20 | 1/2" | 21,3 | 15 | 25 | 22 | 250222118PEOCR | PECOLOR25-022RD | 36 | Auf Anfrage | |
| 28 | 25 | 3/4" | 26,9 | 20 | 25 | 28 | 250282118PEOCR | PECOLOR25-028RD | 30 | Auf Anfrage | |
| 35 | 32 | 1" | 33,7 | 25 | 25 | 35 | 250352118PEOCR | PECOLOR25-035RD | 26 | Auf Anfrage | |
| 42 | 40 | 1+1/4" | 42,4 | 32 | 25 | 42 | 250422118PEOCR | PECOLOR25-042RD | 24 | Auf Anfrage | |

Toleranz für K-FLEX® PE Schläuche: Länge: - 1,5% - Innen-Ø: ≤ 35mm: von +1mm bis +4mm, >35mm/≤100mm: von +2mm bis +6mm, >100: von +3mm bis +8mm
 Dicke: 6 mm: +/-1 mm, 9 und 13 mm +/-1,5 mm, 19 und 25 mm +/-2,5 mm, 32, 40 und 50 +/-3 mm
 Ändern Sie für die blaue Version den letzten Buchstaben in B (Beispiel: 090182118PEOCR => 090182118PEOCB)

Alle in der Tabelle aufgeführten Codes beziehen sich auf Produkte in kleinen Karton-Verpackungen. Für die Codes und Informationen zu großen Kartons wenden Sie sich bitte an unsere technische Abteilung.

K-FLEX® PE

02



K-FLEX® PE PLUS COLOR ▶ SCHLÄUCHE

K-FLEX® PE PLUS COLOR ▶ SCHLÄUCHE 2 M

DÄMMDICKE 6 MM

| KUPFERROHR CU | | | EISENROHR FE | | | Dimension | | Artikelnummer | Bestellnummer | m/karton | EUR/m |
|-----------------|-----------------|--------|-----------------|-----------------|-------------------|-----------|----------------|------------------|---------------|-------------|-------|
| Außen-ø (mm) | Nennweite DN | Zoll | Außen-ø (mm) | Nennweite DN | Dimension (mm) | | | | | | |
| 15 | 10 | 1/4" | 13,5 | 8 | 6 | 15 | 060152118PEPCR | PE+COLOR06-015RD | 200 | 2,51 | |
| 18 | 15 | 3/8" | 17,2 | 10 | 6 | 18 | 060182118PEPCR | PE+COLOR06-018RD | 180 | 2,79 | |
| | | | | | 6 | 20 | 060202118PEPCR | PE+COLOR06-020RD | 160 | Auf Anfrage | |
| 22 | 20 | 1/2" | 21,3 | 15 | 6 | 22 | 060222118PEPCR | PE+COLOR06-022RD | 152 | 3,13 | |
| | | | | | 6 | 25 | 060252118PEPCR | PE+COLOR06-025RD | 140 | Auf Anfrage | |
| 28 | 25 | 3/4" | 26,9 | 20 | 6 | 28 | 060282118PEPCR | PE+COLOR06-028RD | 120 | 4,05 | |
| 35 | 32 | 1" | 33,7 | 25 | 6 | 35 | 060352118PEPCR | PE+COLOR06-035RD | 80 | 4,76 | |
| 42 | 40 | 1+1/4" | 42,4 | 32 | 6 | 42 | 060422118PEPCR | PE+COLOR06-042RD | 70 | 5,10 | |

DÄMMDICKE 9 MM

| KUPFERROHR CU | | | EISENROHR FE | | | Dimension | | Artikelnummer | Bestellnummer | m/karton | EUR/m |
|-----------------|-----------------|--------|-----------------|-----------------|-------------------|-----------|----------------|------------------|---------------|----------|-------|
| Außen-ø (mm) | Nennweite DN | Zoll | Außen-ø (mm) | Nennweite DN | Dimension (mm) | | | | | | |
| 15 | 10 | 1/4" | 13,5 | 8 | 9 | 15 | 090152118PEPCR | PE+COLOR09-015RD | 140 | 4,88 | |
| 18 | 15 | 3/8" | 17,2 | 10 | 9 | 18 | 090182118PEPCR | PE+COLOR09-018RD | 120 | 5,03 | |
| 22 | 20 | 1/2" | 21,3 | 15 | 9 | 22 | 090222118PEPCR | PE+COLOR09-022RD | 100 | 5,55 | |
| 28 | 25 | 3/4" | 26,9 | 20 | 9 | 28 | 090282118PEPCR | PE+COLOR09-028RD | 88 | 6,38 | |
| 35 | 32 | 1" | 33,7 | 25 | 9 | 35 | 090352118PEPCR | PE+COLOR09-035RD | 60 | 6,94 | |
| 42 | 40 | 1+1/4" | 42,4 | 32 | 9 | 42 | 090422118PEPCR | PE+COLOR09-042RD | 48 | 9,21 | |

DÄMMDICKE 13 MM

| KUPFERROHR CU | | | EISENROHR FE | | | Dimension | | Artikelnummer | Bestellnummer | m/karton | EUR/m |
|-----------------|-----------------|--------|-----------------|-----------------|-------------------|-----------|----------------|------------------|---------------|----------|-------|
| Außen-ø (mm) | Nennweite DN | Zoll | Außen-ø (mm) | Nennweite DN | Dimension (mm) | | | | | | |
| 15 | 10 | 1/4" | 13,5 | 8 | 13 | 15 | 130152118PEPCR | PE+COLOR13-015RD | 120 | 6,45 | |
| 18 | 15 | 3/8" | 17,2 | 10 | 13 | 18 | 130182118PEPCR | PE+COLOR13-018RD | 96 | 6,76 | |
| 22 | 20 | 1/2" | 21,3 | 15 | 13 | 22 | 130222118PEPCR | PE+COLOR13-022RD | 80 | 8,41 | |
| 28 | 25 | 3/4" | 26,9 | 20 | 13 | 28 | 130282118PEPCR | PE+COLOR13-028RD | 64 | 9,15 | |
| 35 | 32 | 1" | 33,7 | 25 | 13 | 35 | 130352118PEPCR | PE+COLOR13-035RD | 48 | 15,03 | |
| 42 | 40 | 1+1/4" | 42,4 | 32 | 13 | 42 | 130422118PEPCR | PE+COLOR13-042RD | 40 | 18,50 | |

DÄMMDICKE 20 MM

| KUPFERROHR CU | | | EISENROHR FE | | | Dimension | | Artikelnummer | Bestellnummer | m/karton | EUR/m |
|-----------------|-----------------|--------|-----------------|-----------------|-------------------|-----------|----------------|------------------|---------------|----------|-------|
| Außen-ø (mm) | Nennweite DN | Zoll | Außen-ø (mm) | Nennweite DN | Dimension (mm) | | | | | | |
| 15 | 10 | 1/4" | 13,5 | 8 | 20 | 15 | 200152118PEPCR | PE+COLOR20-015RD | 60 | 10,81 | |
| 18 | 15 | 3/8" | 17,2 | 10 | 20 | 18 | 200182118PEPCR | PE+COLOR20-018RD | 54 | 11,96 | |
| 22 | 20 | 1/2" | 21,3 | 15 | 20 | 22 | 200222118PEPCR | PE+COLOR20-022RD | 52 | 13,44 | |
| 28 | 25 | 3/4" | 26,9 | 20 | 20 | 28 | 200282118PEPCR | PE+COLOR20-028RD | 40 | 15,66 | |
| 35 | 32 | 1" | 33,7 | 25 | 20 | 35 | 200352118PEPCR | PE+COLOR20-035RD | 38 | 18,50 | |
| 42 | 40 | 1+1/4" | 42,4 | 32 | 20 | 42 | 200422118PEPCR | PE+COLOR20-042RD | 30 | 21,79 | |

DÄMMDICKE 25 MM

| KUPFERROHR CU | | | EISENROHR FE | | | Dimension | | Artikelnummer | Bestellnummer | m/karton | EUR/m |
|-----------------|-----------------|--------|-----------------|-----------------|-------------------|-----------|----------------|------------------|---------------|-------------|-------|
| Außen-ø (mm) | Nennweite DN | Zoll | Außen-ø (mm) | Nennweite DN | Dimension (mm) | | | | | | |
| 15 | 10 | 1/4" | 13,5 | 8 | 25 | 15 | 250152118PEPCR | PE+COLOR25-015RD | 40 | Auf Anfrage | |
| 18 | 15 | 3/8" | 17,2 | 10 | 25 | 18 | 250182118PEPCR | PE+COLOR25-018RD | 38 | Auf Anfrage | |
| 22 | 20 | 1/2" | 21,3 | 15 | 25 | 22 | 250222118PEPCR | PE+COLOR25-022RD | 36 | Auf Anfrage | |
| 28 | 25 | 3/4" | 26,9 | 20 | 25 | 28 | 250282118PEPCR | PE+COLOR25-028RD | 30 | Auf Anfrage | |
| 35 | 32 | 1" | 33,7 | 25 | 25 | 35 | 250352118PEPCR | PE+COLOR25-035RD | 26 | Auf Anfrage | |
| 42 | 40 | 1+1/4" | 42,4 | 32 | 25 | 42 | 250422118PEPCR | PE+COLOR25-042RD | 24 | 46,39 | |

Toleranz für K-FLEX® PE Schläuche: Länge: -1,5% - Innen-Ø: ≤ 35mm: von +1mm bis +4mm, >35mm/≤100mm: von +2mm bis +6mm, >100: von +3mm bis +8mm
 Dicke: 6 mm: +/-1 mm, 9 und 13 mm +/-1,5 mm, 19 und 25 mm +/-2,5 mm, 32, 40 und 50 +/-3 mm

Ändern Sie für die blaue Version den letzten Buchstaben in B (Beispiel: 090182118PEPCR => 090182118PEPCB)

Alle in der Tabelle aufgeführten Codes beziehen sich auf Produkte in kleinen Karton-Verpackungen. Für die Codes und Informationen zu großen Kartons wenden Sie sich bitte an unsere technische Abteilung.

K-FLEX® PE COLOR ▶ ROLLEN

K-FLEX® PE COLOR ▶ ROLLEN
LÄNGE 10 METER

| KUPFERROHR CU | | | EISENROHR FE | | | Dimension | | Artikelnummer | Bestellnummer | m/karton | EUR/m |
|-----------------|-----------------|------|-----------------|-----------------|-------------------|-----------|----------------|-------------------|---------------|-------------|-------|
| Außen-ø (mm) | Nennweite DN | Zoll | Außen-ø (mm) | Nennweite DN | Dimension (mm) | | | | | | |
| 15 | 10 | 1/4" | 13,5 | 8 | 6 | 15 | 060152103PEOCR | PECOLOR06-015E/RD | 280 | Auf Anfrage | |
| 18 | 15 | 3/8" | 17,2 | 10 | 6 | 18 | 060182103PEOCR | PECOLOR06-018E/RD | 250 | Auf Anfrage | |
| 22 | 20 | 1/2" | 21,3 | 15 | 6 | 22 | 060222103PEOCR | PECOLOR06-022E/RD | 220 | Auf Anfrage | |
| 28 | 25 | 3/4" | 26,9 | 20 | 6 | 28 | 060282103PEOCR | PECOLOR06-028E/RD | 180 | Auf Anfrage | |
| 35 | 32 | 1" | 33,7 | 25 | 6 | 35 | 060352103PEOCR | PECOLOR06-035E/RD | 150 | Auf Anfrage | |

Ändern Sie für die blaue Version den letzten Buchstaben in B (Beispiel: 060152103PEOCR => 060152103PEOCB)

K-FLEX® PE QUADRO ▶ SCHLÄUCHE

K-FLEX® PE QUADRO ▶ SCHLÄUCHE
LÄNGE 2 METER

| KUPFERROHR CU | | | EISENROHR FE | | | Dimension | | Artikelnummer | Bestellnummer | m/karton | EUR/m |
|-----------------|-----------------|------|-----------------|-----------------|-------------------|-----------|----------------|---------------|---------------|----------|-------|
| Außen-ø (mm) | Nennweite DN | Zoll | Außen-ø (mm) | Nennweite DN | Dimension (mm) | | | | | | |
| 15 | 10 | 1/4" | 13,5 | 8 | 7 | 15 | 070152118PEOQR | PEQ07-015RD | 160 | 8,93 | |
| 18 | 15 | 3/8" | 17,2 | 10 | 7 | 18 | 070182118PEOQR | PEQ07-018RD | 160 | 9,34 | |
| 22 | 20 | 1/2" | 21,3 | 15 | 7 | 22 | 070222118PEOQR | PEQ07-022RD | 110 | 10,68 | |
| 28 | 25 | 3/4" | 26,9 | 20 | 7 | 28 | 070282118PEOQR | PEQ07-028RD | 84 | 12,21 | |
| 35 | 32 | 1" | 33,7 | 25 | 7 | 35 | 070352118PEOQR | PEQ07-035RD | 60 | 13,06 | |

Ändern Sie für die blaue Version den letzten Buchstaben in B (Beispiel: 070152118PEOQR => 070152118PEOQB)

K-FLEX® PE RECTANGULAR ▶ SCHLÄUCHE

K-FLEX® PE RECTANGULAR ▶ SCHLÄUCHE
LÄNGE 2 METER

| KUPFERROHR CU | | | EISENROHR FE | | | Dimension | | Artikelnummer | Bestellnummer | m/karton | EUR/m |
|-----------------|-----------------|--------|-----------------|-----------------|-------------------|-----------|----------------|---------------|---------------|----------|-------|
| Außen-ø (mm) | Nennweite DN | Zoll | Außen-ø (mm) | Nennweite DN | Dimension (mm) | | | | | | |
| 15 | 10 | 1/4" | 13,5 | 8 | 25 | 15 | 250152118PEORR | PER25-015RD | 100 | 21,33 | |
| 18 | 15 | 3/8" | 17,2 | 10 | 25 | 18 | 250182118PEORR | PER25-018RD | 90 | 22,19 | |
| 22 | 20 | 1/2" | 21,3 | 15 | 25 | 22 | 250222118PEORR | PER25-022RD | 82 | 24,36 | |
| 28 | 25 | 3/4" | 26,9 | 20 | 25 | 28 | 250282118PEORR | PER25-028RD | 56 | 26,83 | |
| 28 | 25 | 3/4" | 26,9 | 20 | 38 | 28 | 380282118PEORR | PER38-028RD | 50 | 92,21 | |
| 35 | 32 | 1" | 33,7 | 25 | 38 | 35 | 380352118PEORR | PER38-035RD | 36 | 125,10 | |
| 42 | 40 | 1+1/4" | 42,4 | 32 | 46 | 42 | 460422118PEORR | PER46-042RD | 26 | 137,65 | |

Ändern Sie für die blaue Version den letzten Buchstaben in B (Beispiel: 250152118PEORR => 250152118PEORB)



K-FLEX® PE FONOMETAL / SCHUTZSCHLAUCH ▶ SCHLÄUCHE

K-FLEX® FONOMETAL / SCHUTZSCHLAUCH ▶ SCHLÄUCHE

| Dicke ▼ (mm) ▼ | für Abwasserrohre SML/HT ▼ (Innendurchmesser mm) ▼ | ▼ Artikelnummer ▼ | ▼ Bestellnummer ▼ | ▼ Rolle/Karton ▼ | ▼ m/karton ▼ | ▼ EUR/m ▼ |
|-------------------|---|-------------------|-------------------|------------------|--------------|-------------|
| 5 | 42 | 050422185PEOCR | FONOMETAL05-042RD | 10 | 150 | 5,41 |
| 5 | 50 (65) | 050502185PEOCR | FONOMETAL05-050RD | 9 | 135 | 6,13 |
| 5 | 70 (80) | 050702185PEOCR | FONOMETAL05-070RD | 6 | 105 | Auf Anfrage |
| 5 | 80 (98) | 050802185PEOCR | FONOMETAL05-080RD | 6 | 90 | 8,49 |
| 5 | 90 (108) | 050902185PEOCR | FONOMETAL05-090RD | 5 | 75 | 9,26 |
| 5 | 100 (120) | 051002185PEOCR | FONOMETAL05-100RD | 5 | 75 | 10,53 |
| 5 | 125 (150) | 051252185PEOCR | FONOMETAL05-125RD | 4 | 60 | 12,39 |
| 9 | 50 | 090502185PEOCR | FONOMETAL09-050RD | 6 | 80 | Auf Anfrage |
| 9 | 70 | 090702185PEOCR | FONOMETAL09-070RD | 5 | 70 | Auf Anfrage |
| 9 | 80 | 090802185PEOCR | FONOMETAL09-080RD | 4 | 60 | Auf Anfrage |
| 9 | 90 | 090902185PEOCR | FONOMETAL09-090RD | 3 | 60 | Auf Anfrage |

K-FLEX® FONOMETAL Schutzschlauch mit Innengleitfolie auf Anfrage erhältlich
Ändern Sie für die blaue Version den letzten Buchstaben in B (Beispiel: 050422185PEOCR => 050422185PEOCB)

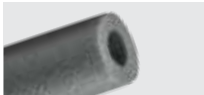

K-FLEX® PE PLUS ▶ SCHLÄUCHE MIT DÄMMDICKEN GEMÄSS GEG-ANFORDERUNGEN

K-FLEX® PE PLUS ▶ SCHLÄUCHE 2 M

| ▼ Beschreibung ▼ | Ist-Dicke ▼ (mm) ▼ | Dimension ▼ (mm) ▼ | ▼ Artikelnummer ▼ | ▼ Bestellnummer ▼ | ▼ m/karton ▼ | ▼ EUR/m ▼ | |
|--------------------------|-----------------------|-----------------------|-------------------|-------------------|--------------|-----------|-------|
| K-FLEX® PE PLUS SCHLAUCH | 9 | 9 | 15 | 090152118PEPNO | PE+09-015/CS | 140 | 2,61 |
| K-FLEX® PE PLUS SCHLAUCH | 9 | 9 | 18 | 090182118PEPNO | PE+09-018/CS | 120 | 2,74 |
| K-FLEX® PE PLUS SCHLAUCH | 9 | 9 | 22 | 090222118PEPNO | PE+09-022/CS | 100 | 2,99 |
| K-FLEX® PE PLUS SCHLAUCH | 9 | 9 | 28 | 090282118PEPNO | PE+09-028/CS | 88 | 3,50 |
| K-FLEX® PE PLUS SCHLAUCH | 9 | 9 | 35 | 090352118PEPNO | PE+09-035/CS | 60 | 4,54 |
| K-FLEX® PE PLUS SCHLAUCH | 9 | 9 | 42 | 090422118PEPNO | PE+09-042/CS | 48 | 5,29 |
| K-FLEX® PE PLUS SCHLAUCH | 9 | 9 | 48 | 090482118PEPNO | PE+09-048/CS | 40 | 6,43 |
| K-FLEX® PE PLUS SCHLAUCH | 9 | 9 | 54 | 090542118PEPNO | PE+09-054/CS | 36 | 7,86 |
| K-FLEX® PE PLUS SCHLAUCH | 9 | 9 | 60 | 090602118PEPNO | PE+09-060/CS | 30 | 8,74 |
| K-FLEX® PE PLUS SCHLAUCH | 9 | 9 | 76 | 090762118PEPNO | PE+09-067/CS | 24 | 12,44 |
| K-FLEX® PE PLUS SCHLAUCH | 13 | 13 | 35 | 130352118PEPNO | PE+13-035/CS | 48 | 9,18 |
| K-FLEX® PE PLUS SCHLAUCH | 13 | 13 | 42 | 130422118PEPNO | PE+13-042/CS | 40 | 10,66 |
| K-FLEX® PE PLUS SCHLAUCH | 13 | 13 | 48 | 130482118PEPNO | PE+13-048/CS | 36 | 11,59 |
| K-FLEX® PE PLUS SCHLAUCH | 13 | 13 | 54 | 130542118PEPNO | PE+13-054/CS | 30 | 13,00 |
| K-FLEX® PE PLUS SCHLAUCH | 25 | 25 | 54 | 250542118PEPNO | PE+25-054/CS | 18 | 28,75 |

ANWENDUNG (50% GEG - MINDESTANFORDERUNG)

| ▼ Beschreibung ▼ | Ist-Dicke ▼ (mm) ▼ | Dimension ▼ (mm) ▼ | ▼ Artikelnummer ▼ | ▼ Bestellnummer ▼ | ▼ m/karton ▼ | ▼ EUR/m ▼ | |
|--------------------------|-----------------------|-----------------------|-------------------|-------------------|-----------------|-----------|-------|
| K-FLEX® PE PLUS SCHLAUCH | 14 | 13 | 15 | 140152118PEPNO | PE+13-015/CS/50 | 110 | 4,29 |
| K-FLEX® PE PLUS SCHLAUCH | 14 | 13 | 18 | 140182118PEPNO | PE+13-018/CS/50 | 92 | 4,43 |
| K-FLEX® PE PLUS SCHLAUCH | 13 | 13 | 22 | 130222118PEPNO | PE+13-022/CS | 80 | 6,00 |
| K-FLEX® PE PLUS SCHLAUCH | 13 | 13 | 28 | 130282118PEPNO | PE+13-028/CS | 64 | 7,04 |
| K-FLEX® PE PLUS SCHLAUCH | 20 | 20 | 28 | 200282118PEPNO | PE+20-028/CS | 40 | 14,41 |
| K-FLEX® PE PLUS SCHLAUCH | 19 | 19 | 35 | 190352118PEPNO | PE+19-035/CS/50 | 38 | 16,16 |
| K-FLEX® PE PLUS SCHLAUCH | 25 | 25 | 42 | 250422118PEPNO | PE+25-042/CS | 24 | 24,58 |

ANWENDUNG (100% GEG - MINDESTANFORDERUNG)

| ▼ Beschreibung ▼ | Ist-Dicke ▼ (mm) ▼ | Dimension ▼ (mm) ▼ | ▼ Artikelnummer ▼ | ▼ Bestellnummer ▼ | ▼ m/karton ▼ | ▼ EUR/m ▼ | |
|--------------------------|-----------------------|-----------------------|-------------------|-------------------|------------------|-----------|-------|
| K-FLEX® PE PLUS SCHLAUCH | 27 | 25 | 15 | 270152118PEPNO | PE+25-015/CS/100 | 48 | 19,76 |
| K-FLEX® PE PLUS SCHLAUCH | 26 | 25 | 18 | 260182118PEPNO | PE+25-018/CS/100 | 40 | 20,21 |
| K-FLEX® PE PLUS SCHLAUCH | 26 | 25 | 22 | 260222118PEPNO | PE+25-022/CS/100 | 36 | 20,88 |
| K-FLEX® PE PLUS SCHLAUCH | 26 | 25 | 28 | 260282118PEPNO | PE+25-028/CS/100 | 32 | 22,96 |

K-FLEX® PE PLUS COLOR ▶ SCHLÄUCHE 2 M

| ▼ Beschreibung ▼ | Ist-Dicke ▼ (mm) ▼ | Dimension ▼ (mm) ▼ | | ▼ Artikelnummer ▼ | ▼ Bestellnummer ▼ | ▼ m/karton ▼ | ▼ EUR/m ▼ |
|--------------------------------|-----------------------|-----------------------|----|-------------------|-------------------|--------------|-----------|
| K-FLEX® PE PLUS COLOR SCHLAUCH | 9 | 9 | 15 | 090152118PEPCR | PE+COLOR09-015RD | 140 | 4,88 |
| K-FLEX® PE PLUS COLOR SCHLAUCH | 9 | 9 | 18 | 090182118PEPCR | PE+COLOR09-018RD | 120 | 5,03 |
| K-FLEX® PE PLUS COLOR SCHLAUCH | 9 | 9 | 22 | 090222118PEPCR | PE+COLOR09-022RD | 100 | 5,55 |
| K-FLEX® PE PLUS COLOR SCHLAUCH | 9 | 9 | 28 | 090282118PEPCR | PE+COLOR09-028RD | 88 | 6,38 |
| K-FLEX® PE PLUS COLOR SCHLAUCH | 9 | 9 | 35 | 090352118PEPCR | PE+COLOR09-035RD | 60 | 6,94 |
| K-FLEX® PE PLUS COLOR SCHLAUCH | 9 | 9 | 42 | 090422118PEPCR | PE+COLOR09-042RD | 48 | 9,21 |

ANWENDUNG (50% GEG - MINDESTANFORDERUNG)

| ▼ Beschreibung ▼ | Ist-Dicke ▼ (mm) ▼ | Dimension ▼ (mm) ▼ | | ▼ Artikelnummer ▼ | ▼ Bestellnummer ▼ | ▼ m/karton ▼ | ▼ EUR/m ▼ |
|--------------------------------|-----------------------|-----------------------|----|-------------------|---------------------|--------------|-----------|
| K-FLEX® PE PLUS COLOR SCHLAUCH | 14 | 13 | 15 | 140152118PEPCR | PE+COLOR13-015RD/50 | 110 | 7,05 |
| K-FLEX® PE PLUS COLOR SCHLAUCH | 14 | 13 | 18 | 140182118PEPCR | PE+COLOR13-018RD/50 | 92 | 7,19 |
| K-FLEX® PE PLUS COLOR SCHLAUCH | 13 | 13 | 22 | 130222118PEPCR | PE+COLOR13-022RD | 80 | 8,41 |
| K-FLEX® PE PLUS COLOR SCHLAUCH | 13 | 13 | 28 | 130282118PEPCR | PE+COLOR13-028RD | 64 | 9,15 |
| K-FLEX® PE PLUS COLOR SCHLAUCH | 20 | 20 | 28 | 200282118PEPCR | PE+COLOR20-028RD | 40 | 15,66 |
| K-FLEX® PE PLUS COLOR SCHLAUCH | 19 | 20 | 35 | 190352118PEPCR | PE+COLOR20-035RD/50 | 38 | 21,41 |
| K-FLEX® PE PLUS COLOR SCHLAUCH | 25 | 30 | 42 | 250422118PEPCR | PE+COLOR25-042RD | 24 | 46,39 |

ANWENDUNG (100% GEG - MINDESTANFORDERUNG)

| ▼ Beschreibung ▼ | Ist-Dicke ▼ (mm) ▼ | Dimension ▼ (mm) ▼ | | ▼ Artikelnummer ▼ | ▼ Bestellnummer ▼ | ▼ m/karton ▼ | ▼ EUR/m ▼ |
|--------------------------------|-----------------------|-----------------------|----|-------------------|----------------------|--------------|-----------|
| K-FLEX® PE PLUS COLOR SCHLAUCH | 27 | 25 | 15 | 270152118PEPCR | PE+COLOR25-015RD/100 | 48 | 21,40 |
| K-FLEX® PE PLUS COLOR SCHLAUCH | 26 | 25 | 18 | 260182118PEPCR | PE+COLOR25-018RD/100 | 40 | 21,54 |
| K-FLEX® PE PLUS COLOR SCHLAUCH | 26 | 25 | 22 | 260222118PEPCR | PE+COLOR25-022RD/100 | 36 | 25,18 |
| K-FLEX® PE PLUS COLOR SCHLAUCH | 26 | 25 | 28 | 260282118PEPCR | PE+COLOR25-028RD/100 | 32 | 27,33 |

K-FLEX®

K-ROCK

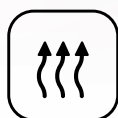
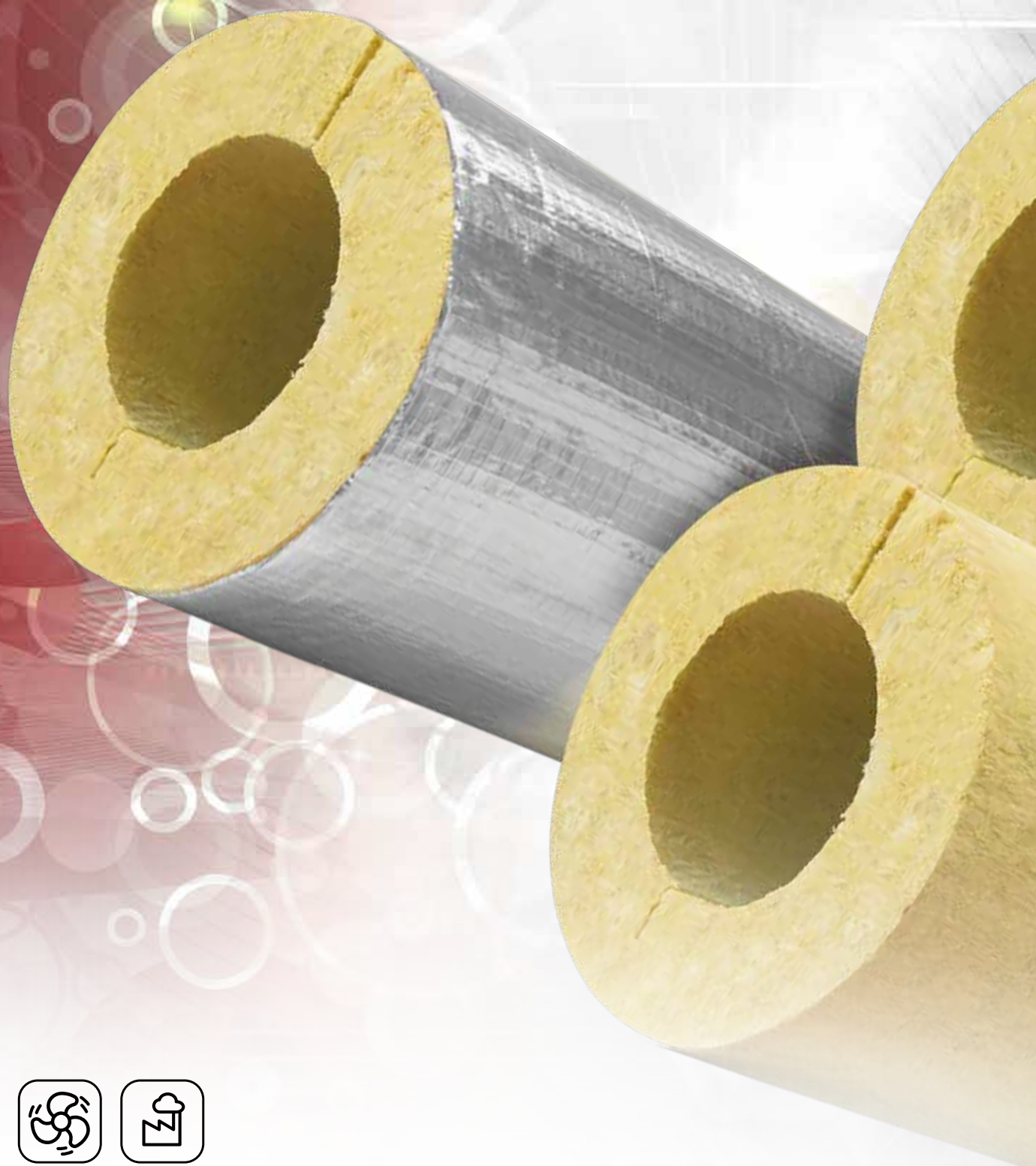



Neu!



K-FLEX® K-ROCK

- ▶ Produkte mit gleichmäßiger Dicke in Steinwolle
- ▶ Auch mit ALU-Kaschierung erhältlich
- ▶ Wärme- und Schalldämmung in industriellen Anwendungen
- ▶ Geeignet für hohe und niedrige Temperaturen in Kesseln, Kanälen, Öfen und anderen Industrieanlagen
- ▶ Dämmdicken gemäß GEG

TECHNISCH GEGEVENS



| K-FLEX® K-ROCK ▶ TECHNISCHE DATEN | | | |
|-----------------------------------|---------------------------------------|-----------------|------------------|
| ▼ Eigenschaft ▼ | ▼ Werte ▼ | | ▼ Referenzstd. ▼ |
| Maximale Betriebstemperatur | +8 °C bis +600 °C | | EN 14706 |
| Wärmeleitfähigkeit λ W/(m•K) | +50 °C = 0,039 | +250 °C = 0,081 | EN ISO 8497 |
| | +100 °C = 0,046 | +300 °C = 0,096 | |
| | +150 °C = 0,056 | +350 °C = 0,115 | |
| | +200 °C = 0,067 | +400 °C = 0,135 | |
| Wasserdurchlässigkeit | WS01 (≤ 1.00 kg/m²) | | EN 13472 |
| Brandverhalten | Euroclass A1L | | EN 13501-1 |
| Silikonfrei | Hergestellt ohne Zugabe von Silikonöl | | |

K-FLEX® behält sich das Recht vor, die Daten und die technischen Eigenschaften ohne Vorankündigung zu ändern.



| K-FLEX® K-ROCK ALU ▶ TECHNISCHE DATEN | | | |
|---------------------------------------|---------------------------------------|-----------------|------------------|
| ▼ Eigenschaft ▼ | ▼ Werte ▼ | | ▼ Referenzstd. ▼ |
| Maximale Betriebstemperatur | +8 °C bis +600 °C | | EN 14706 |
| Wärmeleitfähigkeit λ W/(m•K) | +50 °C = 0,039 | +250 °C = 0,081 | EN ISO 8497 |
| | +100 °C = 0,046 | +300 °C = 0,096 | |
| | +150 °C = 0,056 | +350 °C = 0,115 | |
| | +200 °C = 0,067 | +400 °C = 0,135 | |
| Wasserdurchlässigkeit | WS01 (≤ 1.00 kg/m²) | | EN 13472 |
| Brandverhalten | Euroclass A2L-s1, d0 | | EN 13501-1 |
| Silikonfrei | Hergestellt ohne Zugabe von Silikonöl | | |

K-FLEX® behält sich das Recht vor, die Daten und die technischen Eigenschaften ohne Vorankündigung zu ändern.



| K-FLEX® K-ROCK ▶ PLATTEN | | | |
|------------------------------|---------------------|--|------------------|
| ▼ Eigenschaft ▼ | ▼ Werte ▼ | | ▼ Referenzstd. ▼ |
| Maximal Temperaturbereich | +400 °C / +500 °C | | EN 14706 |
| Wärmeleitfähigkeit λ W/(m•K) | +10°C = 0,033 | | EN 12667 |
| | +50 °C = 0,039 | | |
| Wasseraufnahme | WS01 (≤ 1.00 kg/m²) | | EN 13472 |
| Brandverhalten | Euroklasse A1 | | EN 13501-1 |

K-FLEX® behält sich das Recht vor, die Daten und die technischen Eigenschaften ohne Vorankündigung zu ändern.

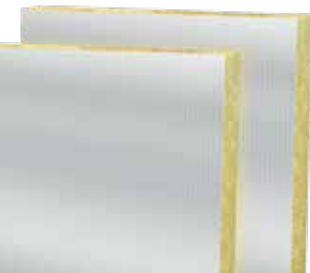

| K-FLEX® K-ROCK ALU ▶ PLATTEN UND ENDLOSPLATTEN | | | |
|--|----------------------|--|------------------|
| ▼ Eigenschaft ▼ | ▼ Werte ▼ | | ▼ Referenzstd. ▼ |
| Maximal Temperaturbereich | +400 °C */ +500 °C * | | EN 14706 |
| Wärmeleitfähigkeit λ W/(m•K) | +10°C = 0,033 | | EN 12667 |
| | +50 °C = 0,039 | | |
| Wasseraufnahme | WS01 (≤ 1.00 kg/m²) | | EN 13472 |
| Brandverhalten | Euroklasse A1 | | EN 13501-1 |

* Die Gebrauchstemperatur der Aluminiumverkleidung darf 90 °C nicht überschreiten.

K-FLEX® behält sich das Recht vor, die Daten und die technischen Eigenschaften ohne Vorankündigung zu ändern.



| K-FLEX® K-ROCK WM ▶ ENDLOSPLATTEN | | | |
|-----------------------------------|---------------------|--|------------------|
| ▼ Eigenschaft ▼ | ▼ Werte ▼ | | ▼ Referenzstd. ▼ |
| Maximal Temperaturbereich | +600 °C / +660 °C | | EN 14706 |
| Wärmeleitfähigkeit λ W/(m•K) | +10°C = 0,033 | | EN 12667 |
| | +50 °C = 0,042 | | |
| Wasseraufnahme | WS01 (≤ 1.00 kg/m²) | | EN 13472 |
| Brandverhalten | Euroklasse A1 | | EN 13501-1 |

K-FLEX® behält sich das Recht vor, die Daten und die technischen Eigenschaften ohne Vorankündigung zu ändern.

BESCHREIBUNG

K-FLEX® K-ROCK ist eine Rohrschale aus unbeschichteter Steinwolle mit einer Länge von 1000 mm. Das Produkt ist feuerfest und hat eine hohe geometrische Genauigkeit. Die Rohre sind an einer Seite mit einem Längsschlitz versehen und an der gegenüberliegenden Innenseite halbgeschnitten, um die Montage auf Rohren zu erleichtern.

K-FLEX® K-ROCK ALU feuerfeste Steinwolle-Rohrschale, geschützt durch eine äußere Beschichtung aus verstärktem Aluminium mit hoher Wasserdampfbeständigkeit. **K-ROCK ALU** wird für die Wärmedämmung von Rohren empfohlen, die heiße und kalte Flüssigkeiten in Gebäuden im Wohn-, Dienstleistungs- und Industriebereich fördern.

ANWENDUNGEN

K-FLEX® K-ROCK-Rohrschalen sind ideal für Wärme- und Schallschutzanwendungen, Sanitär und Heizungsanlagen sowie Schutz vor Feuer.

K-FLEX® K-ROCK ALU Rohrleitungen mit heißer und kalter Flüssigkeit in Gebäudeeinrichtungen.

LAGERUNG

K-FLEX® K-ROCK Rohre sind so verpackt, dass sie auf den meisten Baustellen leicht zu handhaben sind. Sie können geschnitten, in Stücke geschnitten und mit Standardwerkzeugen einfach zusammengefügt werden. Nicht im Freien lagern.

| K-FLEX® K-ROCK ▶ PRODUKTPALETTE | | | |
|------------------------------------|-----------|------------------------------------|----------------------|
| | ▼ Länge ▼ | ▼ Dämmdicke ▼ | ▼ Innendurchmesser ▼ |
| K-FLEX® K-ROCK - Schalen | 1 m | 20-25-30-40-50-60-70-80-100-120 mm | von 15 bis 273 mm |
| K-FLEX® K-ROCK ALU - Schalen | 1 m | 20-25-30-40-50-60-70-80-100-120 mm | von 15 bis 273 mm |
| | | ▼ Dämmdicke ▼ | ▼ Innendurchmesser ▼ |
| K-FLEX® K-ROCK - Platten | | 30-40-50-60-80-100 mm | 1000x600 mm |
| K-FLEX® K-ROCK ALU - Platten | | 30-40-50-60-80-100 mm | 1000x600 mm |
| | ▼ Höhe ▼ | ▼ Dämmdicke ▼ | ▼ Länge ▼ |
| K-FLEX® K-ROCK ALU - Endlosplatten | 1,2 m | 30-40-50-60 mm | von 4 bis 8 m |
| K-FLEX® K-ROCK WM - Endlosplatten | 1/1,2 m | 30-40-50-60-70-80-100 mm | von 2,3 bis 8 m |

K-FLEX® ZUBEHÖR

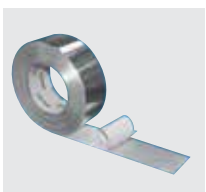

K-FLEX® ALU AR CW TAPE
Gitternetzverstärktes Aluminiumklebeband. Die Klebefläche ist mit einem leicht abzulösenden Silikonpapier geschützt. K-FLEX® ALU AR CW TAPE ist mit einem Acrylatkleber ausgestattet und somit auch für kalte Witterungsbedingungen geeignet.

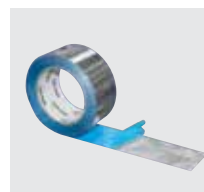

K-FLEX® ALU HA CW TAPE
Rein-Aluminiumfolie, kombiniert mit Acrylatkleber für extreme Witterungsbedingungen. Die Klebefläche ist wahlweise mit einem leicht abzulösenden Silikonpapier oder einer silikonisierten, blauen PE-Abziehfolie geschützt. Kaltwetter-Version (für niedrige Temperaturen).



K-FLEX® K-ROCK ▶ SCHALEN

K-FLEX® K-ROCK ▶ SCHALEN 1 M

DÄMMDICKE 20 MM

| KUPFERROHR CU | | | EISENROHR FE | | | Dimension | | Artikelnummer | Bestellnummer | m/karton | EUR/m |
|---------------------|---------------------|--------|---------------------|---------------------|----------|-----------|-----------------|---------------|---------------|-------------|-------|
| Außen-ø ▼ (mm) ▼ | Nennweite ▼ DN ▼ | Zoll ▼ | Außen-ø ▼ (mm) ▼ | Nennweite ▼ DN ▼ | ▼ (mm) ▼ | | ▼ | ▼ | ▼ | ▼ | |
| 15 | 10 | 1/4" | 13,5 | 8 | 20 | 15 | 20015LR1080BNUP | KROCK20-015 | 48 | Auf Anfrage | |
| 18 | 15 | 3/8" | 17,2 | 10 | 20 | 18 | 20018LR1080BNUP | KROCK20-018 | 42 | Auf Anfrage | |
| 22 | 20 | 1/2" | 21,3 | 15 | 20 | 22 | 20022LR1080BNUP | KROCK20-022 | 36 | Auf Anfrage | |
| 28 | 25 | 3/4" | 26,9 | 20 | 20 | 28 | 20028LR1080BNUP | KROCK20-028 | 30 | Auf Anfrage | |
| | | | | | 20 | 34 | 20034LR1080BNUP | KROCK20-034 | 27 | Auf Anfrage | |
| 42 | 40 | 1+1/4" | 42,4 | 32 | 20 | 42 | 20042LR1080BNUP | KROCK20-042 | 20 | Auf Anfrage | |
| | | 1+1/2" | 48,3 | 40 | 20 | 48 | 20048LR1080BNUP | KROCK20-048 | 16 | Auf Anfrage | |
| 54 | 50 | | 54 | | 20 | 54 | 20054LR1080BNUP | KROCK20-054 | 16 | Auf Anfrage | |
| | | 2" | 60,3 | 50 | 20 | 60 | 20060LR1080BNUP | KROCK20-060 | 14 | Auf Anfrage | |
| 64 | | | 63,5 | | 20 | 64 | 20064LR1080BNUP | KROCK20-064 | 12 | Auf Anfrage | |
| 70 | | | 70 | | 20 | 70 | 20070LR1080BNUP | KROCK20-070 | 12 | Auf Anfrage | |
| 76,1 | 65 | 2+1/2" | 76,1 | 65 | 20 | 76 | 20076LR1080BNUP | KROCK20-076 | 9 | Auf Anfrage | |
| 88,9 | 80 | 3" | 88,9 | 80 | 20 | 89 | 20089LR1080BNUP | KROCK20-089 | 9 | Auf Anfrage | |
| | | 3+1/2" | 101,6 | | 20 | 102 | 20102LR1080BNUP | KROCK20-102 | 6 | Auf Anfrage | |
| 108 | 100 | | 108 | | 20 | 108 | 20108LR1080BNUP | KROCK20-108 | 6 | Auf Anfrage | |
| 114 | 100 | 4" | 114,3 | 100 | 20 | 114 | 20114LR1080BNUP | KROCK20-114 | 5 | Auf Anfrage | |

DÄMMDICKE 25 MM

| KUPFERROHR CU | | | EISENROHR FE | | | Dimension | | Artikelnummer | Bestellnummer | m/karton | EUR/m |
|---------------------|---------------------|--------|---------------------|---------------------|----------|-----------|-----------------|---------------|---------------|-------------|-------|
| Außen-ø ▼ (mm) ▼ | Nennweite ▼ DN ▼ | Zoll ▼ | Außen-ø ▼ (mm) ▼ | Nennweite ▼ DN ▼ | ▼ (mm) ▼ | | ▼ | ▼ | ▼ | ▼ | |
| 15 | 10 | 1/4" | 13,5 | 8 | 25 | 15 | 25015LR1080BNUP | KROCK25-015 | 36 | Auf Anfrage | |
| 18 | 15 | 3/8" | 17,2 | 10 | 25 | 18 | 25018LR1080BNUP | KROCK25-018 | 30 | Auf Anfrage | |
| 22 | 20 | 1/2" | 21,3 | 15 | 25 | 22 | 25022LR1080BNUP | KROCK25-022 | 25 | Auf Anfrage | |
| 28 | 25 | 3/4" | 26,9 | 20 | 25 | 28 | 25028LR1080BNUP | KROCK25-028 | 25 | Auf Anfrage | |
| | | | | | 25 | 34 | 25034LR1080BNUP | KROCK25-034 | 20 | Auf Anfrage | |
| 42 | 40 | 1+1/4" | 42,4 | 32 | 25 | 42 | 25042LR1080BNUP | KROCK25-042 | 16 | Auf Anfrage | |
| | | 1+1/2" | 48,3 | 40 | 25 | 48 | 25048LR1080BNUP | KROCK25-048 | 16 | Auf Anfrage | |
| 64 | | | 63,5 | | 25 | 64 | 25064LR1080BNUP | KROCK25-064 | 9 | Auf Anfrage | |
| 76,1 | 65 | 2+1/2" | 76,1 | 65 | 25 | 76 | 25076LR1080BNUP | KROCK25-076 | 9 | Auf Anfrage | |
| 88,9 | 80 | 3" | 88,9 | 80 | 25 | 89 | 25089LR1080BNUP | KROCK25-089 | 6 | Auf Anfrage | |
| 108 | 100 | | 108 | | 25 | 108 | 25108LR1080BNUP | KROCK25-108 | 5 | Auf Anfrage | |

Schalen bis Außendurchmesser ≤ 200mm: ein Stück.
Schalen bis Außendurchmesser > 200mm: zwei Stück.

K-FLEX® K-ROCK ▶ SCHALEN 1 M
DÄMMDICKE 30 MM

| KUPFERROHR CU | | | EISENROHR FE | | | | | | | |
|---------------------|---------------------|----------|---------------------|---------------------|-----------------------|-----|-------------------|-------------------|--------------|-------------|
| Außen-Ø ▼ (mm) ▼ | Nennweite ▼ DN ▼ | ▼ Zoll ▼ | Außen-Ø ▼ (mm) ▼ | Nennweite ▼ DN ▼ | Dimension ▼ (mm) ▼ | | ▼ Artikelnummer ▼ | ▼ Bestellnummer ▼ | ▼ m/karton ▼ | ▼ EUR/m ▼ |
| 15 | 10 | 1/4" | 13,5 | 8 | 30 | 15 | 30015LR1080BNUP | KROCK30-015 | 25 | Auf Anfrage |
| 18 | 15 | 3/8" | 17,2 | 10 | 30 | 18 | 30018LR1080BNUP | KROCK30-018 | 25 | Auf Anfrage |
| 22 | 20 | 1/2" | 21,3 | 15 | 30 | 22 | 30022LR1080BNUP | KROCK30-022 | 20 | Auf Anfrage |
| 28 | 25 | 3/4" | 26,9 | 20 | 30 | 28 | 30028LR1080BNUP | KROCK30-028 | 16 | Auf Anfrage |
| | | | | | 30 | 34 | 30034LR1080BNUP | KROCK30-034 | 16 | Auf Anfrage |
| 42 | 40 | 1+1/4" | 42,4 | 32 | 30 | 42 | 30042LR1080BNUP | KROCK30-042 | 14 | Auf Anfrage |
| | | 1+1/2" | 48,3 | 40 | 30 | 48 | 30048LR1080BNUP | KROCK30-048 | 12 | Auf Anfrage |
| 54 | 50 | | 54 | | 30 | 54 | 30054LR1080BNUP | KROCK30-054 | 9 | Auf Anfrage |
| | | 2" | 60,3 | 50 | 30 | 60 | 30060LR1080BNUP | KROCK30-060 | 9 | Auf Anfrage |
| 64 | | | 63,5 | | 30 | 64 | 30064LR1080BNUP | KROCK30-064 | 9 | Auf Anfrage |
| 70 | | | 70 | | 30 | 70 | 30070LR1080BNUP | KROCK30-070 | 9 | Auf Anfrage |
| 76,1 | 65 | 2+1/2" | 76,1 | 65 | 30 | 76 | 30076LR1080BNUP | KROCK30-076 | 7 | Auf Anfrage |
| 88,9 | 80 | 3" | 88,9 | 80 | 30 | 89 | 30089LR1080BNUP | KROCK30-089 | 6 | Auf Anfrage |
| | | 3+1/2" | 101,6 | | 30 | 102 | 30102LR1080BNUP | KROCK30-102 | 5 | Auf Anfrage |
| 108 | 100 | | 108 | | 30 | 108 | 30108LR1080BNUP | KROCK30-108 | 4 | Auf Anfrage |
| 114 | 100 | 4" | 114,3 | 100 | 30 | 114 | 30114LR1080BNUP | KROCK30-114 | 4 | Auf Anfrage |
| 133 | 125 | | 133 | | 30 | 133 | 30133LR1080BNUP | KROCK30-133 | 4 | Auf Anfrage |
| | | 5" | 139,7 | 125 | 30 | 140 | 30140LR1080BNUP | KROCK30-140 | 4 | Auf Anfrage |
| | | | | | 30 | 159 | 30159LR1080BNUP | KROCK30-159 | 2 | Auf Anfrage |
| | | | | | 30 | 168 | 30168LR1080BNUP | KROCK30-168 | 2 | Auf Anfrage |
| | | 8" | 219 | 200 | 30 | 219 | 30219LR1080BNUP | KROCK30-219 | 2 | Auf Anfrage |
| | | 10" | 273 | | 30 | 273 | 30273LR1080BNUP | KROCK30-273 | 1 | Auf Anfrage |

DÄMMDICKE 40 MM

| KUPFERROHR CU | | | EISENROHR FE | | | | | | | |
|---------------------|---------------------|----------|---------------------|---------------------|-----------------------|-----|-------------------|-------------------|--------------|-------------|
| Außen-Ø ▼ (mm) ▼ | Nennweite ▼ DN ▼ | ▼ Zoll ▼ | Außen-Ø ▼ (mm) ▼ | Nennweite ▼ DN ▼ | Dimension ▼ (mm) ▼ | | ▼ Artikelnummer ▼ | ▼ Bestellnummer ▼ | ▼ m/karton ▼ | ▼ EUR/m ▼ |
| 15 | 10 | 1/4" | 13,5 | 8 | 40 | 15 | 40015LR1080BNUP | KROCK40-015 | 16 | Auf Anfrage |
| 18 | 15 | 3/8" | 17,2 | 10 | 40 | 18 | 40018LR1080BNUP | KROCK40-018 | 16 | Auf Anfrage |
| 22 | 20 | 1/2" | 21,3 | 15 | 40 | 22 | 40022LR1080BNUP | KROCK40-022 | 14 | Auf Anfrage |
| 28 | 25 | 3/4" | 26,9 | 20 | 40 | 28 | 40028LR1080BNUP | KROCK40-028 | 12 | Auf Anfrage |
| | | | | | 40 | 34 | 40034LR1080BNUP | KROCK40-034 | 9 | Auf Anfrage |
| 42 | 40 | 1+1/4" | 42,4 | 32 | 40 | 42 | 40042LR1080BNUP | KROCK40-042 | 9 | Auf Anfrage |
| | | 1+1/2" | 48,3 | 40 | 40 | 48 | 40048LR1080BNUP | KROCK40-048 | 9 | Auf Anfrage |
| 54 | 50 | | 54 | | 40 | 54 | 40054LR1080BNUP | KROCK40-054 | 8 | Auf Anfrage |
| | | 2" | 60,3 | 50 | 40 | 60 | 40060LR1080BNUP | KROCK40-060 | 6 | Auf Anfrage |
| 64 | | | 63,5 | | 40 | 64 | 40064LR1080BNUP | KROCK40-064 | 6 | Auf Anfrage |
| 70 | | | 70 | | 40 | 70 | 40070LR1080BNUP | KROCK40-070 | 6 | Auf Anfrage |
| 76,1 | 65 | 2+1/2" | 76,1 | 65 | 40 | 76 | 40076LR1080BNUP | KROCK40-076 | 5 | Auf Anfrage |
| 88,9 | 80 | 3" | 88,9 | 80 | 40 | 89 | 40089LR1080BNUP | KROCK40-089 | 4 | Auf Anfrage |
| | | 3+1/2" | 101,6 | | 40 | 102 | 40102LR1080BNUP | KROCK40-102 | 4 | Auf Anfrage |
| 108 | 100 | | 108 | | 40 | 108 | 40108LR1080BNUP | KROCK40-108 | 4 | Auf Anfrage |
| 114 | 100 | 4" | 114,3 | 100 | 40 | 114 | 40114LR1080BNUP | KROCK40-114 | 4 | Auf Anfrage |
| 133 | 125 | | 133 | | 40 | 133 | 40133LR1080BNUP | KROCK40-133 | 2 | Auf Anfrage |
| | | 5" | 139,7 | 125 | 40 | 140 | 40140LR1080BNUP | KROCK40-140 | 2 | Auf Anfrage |
| | | | | | 40 | 159 | 40159LR1080BNUP | KROCK40-159 | 1 | Auf Anfrage |
| | | | | | 40 | 168 | 40168LR1080BNUP | KROCK40-168 | 2 | Auf Anfrage |
| | | 8" | 219 | 200 | 40 | 219 | 40219LR1080BNUP | KROCK40-219 | 1 | Auf Anfrage |
| | | 10" | 273 | | 40 | 273 | 40273LR1080BNUP | KROCK40-273 | 1 | Auf Anfrage |

Schalen bis Außendurchmesser ≤ 200mm: ein Stück.
Schalen bis Außendurchmesser > 200mm: zwei Stück.



K-FLEX® K-ROCK ▶ SCHALEN

K-FLEX® K-ROCK ▶ SCHALEN 1 M

DÄMMDICKE 50 MM

| KUPFERROHR CU | | | EISENROHR FE | | | Dimension (mm) | | Artikelnummer | Bestellnummer | m/karton | EUR/m |
|---------------|--------------|--------|--------------|--------------|----|----------------|-----------------|---------------|---------------|-------------|-------|
| Außen-ø (mm) | Nennweite DN | Zoll | Außen-ø (mm) | Nennweite DN | | | | | | | |
| 18 | 15 | 3/8" | 17,2 | 10 | 50 | 18 | 50018LR1080BNUP | KROCK50-018 | 9 | Auf Anfrage | |
| 22 | 20 | 1/2" | 21,3 | 15 | 50 | 22 | 50022LR1080BNUP | KROCK50-022 | 9 | Auf Anfrage | |
| 28 | 25 | 3/4" | 26,9 | 20 | 50 | 28 | 50028LR1080BNUP | KROCK50-028 | 9 | Auf Anfrage | |
| | | | | | 50 | 34 | 50034LR1080BNUP | KROCK50-034 | 8 | Auf Anfrage | |
| 42 | 40 | 1+1/4" | 42,4 | 32 | 50 | 42 | 50042LR1080BNUP | KROCK50-042 | 6 | Auf Anfrage | |
| | | 1+1/2" | 48,3 | 40 | 50 | 48 | 50048LR1080BNUP | KROCK50-048 | 6 | Auf Anfrage | |
| 54 | 50 | | 54 | | 50 | 54 | 50054LR1080BNUP | KROCK50-054 | 5 | Auf Anfrage | |
| | | 2" | 60,3 | 50 | 50 | 60 | 50060LR1080BNUP | KROCK50-060 | 5 | Auf Anfrage | |
| 64 | | | 63,5 | | 50 | 64 | 50064LR1080BNUP | KROCK50-064 | 5 | Auf Anfrage | |
| 70 | | | 70 | | 50 | 70 | 50070LR1080BNUP | KROCK50-070 | 4 | Auf Anfrage | |
| 76,1 | 65 | 2+1/2" | 76,1 | 65 | 50 | 76 | 50076LR1080BNUP | KROCK50-076 | 4 | Auf Anfrage | |
| 88,9 | 80 | 3" | 88,9 | 80 | 50 | 89 | 50089LR1080BNUP | KROCK50-089 | 4 | Auf Anfrage | |
| | | 3+1/2" | 101,6 | | 50 | 102 | 50102LR1080BNUP | KROCK50-102 | 3 | Auf Anfrage | |
| 108 | 100 | | 108 | | 50 | 108 | 50108LR1080BNUP | KROCK50-108 | 2 | Auf Anfrage | |
| 114 | 100 | 4" | 114,3 | 100 | 50 | 114 | 50114LR1080BNUP | KROCK50-114 | 2 | Auf Anfrage | |
| 133 | 125 | | 133 | | 50 | 133 | 50133LR1080BNUP | KROCK50-133 | 2 | Auf Anfrage | |
| | | 5" | 139,7 | 125 | 50 | 140 | 50140LR1080BNUP | KROCK50-140 | 2 | Auf Anfrage | |
| | | | | | 50 | 159 | 50159LR1080BNUP | KROCK50-159 | 2 | Auf Anfrage | |
| | | | | | 50 | 168 | 50168LR1080BNUP | KROCK50-168 | 2 | Auf Anfrage | |
| | | 8" | 219 | 200 | 50 | 219 | 50219LR1080BNUP | KROCK50-219 | 1 | Auf Anfrage | |
| | | 10" | 273 | | 50 | 273 | 50273LR1080BNUP | KROCK50-273 | 1 | Auf Anfrage | |

DÄMMDICKE 60 MM

| KUPFERROHR CU | | | EISENROHR FE | | | Dimension (mm) | | Artikelnummer | Bestellnummer | m/karton | EUR/m |
|---------------|--------------|--------|--------------|--------------|----|----------------|-----------------|---------------|---------------|-------------|-------|
| Außen-ø (mm) | Nennweite DN | Zoll | Außen-ø (mm) | Nennweite DN | | | | | | | |
| 18 | 15 | 3/8" | 17,2 | 10 | 60 | 18 | 60018LR1080BNUP | KROCK60-018 | 7 | Auf Anfrage | |
| 22 | 20 | 1/2" | 21,3 | 15 | 60 | 22 | 60022LR1080BNUP | KROCK60-022 | 6 | Auf Anfrage | |
| 28 | 25 | 3/4" | 26,9 | 20 | 60 | 28 | 60028LR1080BNUP | KROCK60-028 | 6 | Auf Anfrage | |
| | | | | | 60 | 34 | 60034LR1080BNUP | KROCK60-034 | 5 | Auf Anfrage | |
| 42 | 40 | 1+1/4" | 42,4 | 32 | 60 | 42 | 60042LR1080BNUP | KROCK60-042 | 5 | Auf Anfrage | |
| | | 1+1/2" | 48,3 | 40 | 60 | 48 | 60048LR1080BNUP | KROCK60-048 | 4 | Auf Anfrage | |
| 54 | 50 | | 54 | | 60 | 54 | 60054LR1080BNUP | KROCK60-054 | 4 | Auf Anfrage | |
| | | 2" | 60,3 | 50 | 60 | 60 | 60060LR1080BNUP | KROCK60-060 | 4 | Auf Anfrage | |
| 64 | | | 63,5 | | 60 | 64 | 60064LR1080BNUP | KROCK60-064 | 4 | Auf Anfrage | |
| 70 | | | 70 | | 60 | 70 | 60070LR1080BNUP | KROCK60-070 | 4 | Auf Anfrage | |
| 76,1 | 65 | 2+1/2" | 76,1 | 65 | 60 | 76 | 60076LR1080BNUP | KROCK60-076 | 4 | Auf Anfrage | |
| 88,9 | 80 | 3" | 88,9 | 80 | 60 | 89 | 60089LR1080BNUP | KROCK60-089 | 2 | Auf Anfrage | |
| | | 3+1/2" | 101,6 | | 60 | 102 | 60102LR1080BNUP | KROCK60-102 | 2 | Auf Anfrage | |
| 108 | 100 | | 108 | | 60 | 108 | 60108LR1080BNUP | KROCK60-108 | 2 | Auf Anfrage | |
| 114 | 100 | 4" | 114,3 | 100 | 60 | 114 | 60114LR1080BNUP | KROCK60-114 | 2 | Auf Anfrage | |
| 133 | 125 | | 133 | | 60 | 133 | 60133LR1080BNUP | KROCK60-133 | 1 | Auf Anfrage | |
| | | 5" | 139,7 | 125 | 60 | 140 | 60140LR1080BNUP | KROCK60-140 | 1 | Auf Anfrage | |
| | | | | | 60 | 159 | 60159LR1080BNUP | KROCK60-159 | 1 | Auf Anfrage | |
| | | | | | 60 | 168 | 60168LR1080BNUP | KROCK60-168 | 1 | Auf Anfrage | |
| | | 8" | 219 | 200 | 60 | 219 | 60219LR1080BNUP | KROCK60-219 | 1 | Auf Anfrage | |
| | | 10" | 273 | | 60 | 273 | 60273LR1080BNUP | KROCK60-273 | 1 | Auf Anfrage | |

Schalen bis Außendurchmesser ≤ 200mm: ein Stück.
Schalen bis Außendurchmesser > 200mm: zwei Stück.

K-FLEX® K-ROCK ▶ SCHALEN 1 M
DÄMMDICKE 70 MM

| KUPFERROHR CU | | | EISENROHR FE | | | | | | | |
|---------------------|---------------------|----------|---------------------|---------------------|-----------------------|-----|-------------------|-------------------|--------------|-------------|
| Außen-ø ▼ (mm) ▼ | Nennweite ▼ DN ▼ | ▼ Zoll ▼ | Außen-ø ▼ (mm) ▼ | Nennweite ▼ DN ▼ | Dimension ▼ (mm) ▼ | | ▼ Artikelnummer ▼ | ▼ Bestellnummer ▼ | ▼ m/karton ▼ | ▼ EUR/m ▼ |
| | | | | | 70 | 34 | 70034LR1080BNUP | KROCK70-034 | 4 | Auf Anfrage |
| 42 | 40 | 1+1/4" | 42,4 | 32 | 70 | 42 | 70042LR1080BNUP | KROCK70-042 | 4 | Auf Anfrage |
| | | 1+1/2" | 48,3 | 40 | 70 | 48 | 70048LR1080BNUP | KROCK70-048 | 4 | Auf Anfrage |
| 54 | 50 | | 54 | | 70 | 54 | 70054LR1080BNUP | KROCK70-054 | 4 | Auf Anfrage |
| | | 2" | 60,3 | 50 | 70 | 60 | 70060LR1080BNUP | KROCK70-060 | 4 | Auf Anfrage |
| 64 | | | 63,5 | | 70 | 64 | 70064LR1080BNUP | KROCK70-064 | 3 | Auf Anfrage |
| 70 | | | 70 | | 70 | 70 | 70070LR1080BNUP | KROCK70-070 | 2 | Auf Anfrage |
| 76,1 | 65 | 2+1/2" | 76,1 | 65 | 70 | 76 | 70076LR1080BNUP | KROCK70-076 | 2 | Auf Anfrage |
| 88,9 | 80 | 3" | 88,9 | 80 | 70 | 89 | 70089LR1080BNUP | KROCK70-089 | 2 | Auf Anfrage |
| | | 3+1/2" | 101,6 | | 70 | 102 | 70102LR1080BNUP | KROCK70-102 | 2 | Auf Anfrage |
| 108 | 100 | | 108 | | 70 | 108 | 70108LR1080BNUP | KROCK70-108 | 2 | Auf Anfrage |
| 114 | 100 | 4" | 114,3 | 100 | 70 | 114 | 70114LR1080BNUP | KROCK70-114 | 2 | Auf Anfrage |
| 133 | 125 | | 133 | | 70 | 133 | 70133LR1080BNUP | KROCK70-133 | 1 | Auf Anfrage |
| | | 5" | 139,7 | 125 | 70 | 140 | 70140LR1080BNUP | KROCK70-140 | 1 | Auf Anfrage |
| | | | | | 70 | 159 | 70159LR1080BNUP | KROCK70-159 | 1 | Auf Anfrage |
| | | | | | 70 | 168 | 70168LR1080BNUP | KROCK70-168 | 1 | Auf Anfrage |
| | | 8" | 219 | 200 | 70 | 219 | 70219LR1080BNUP | KROCK70-219 | 1 | Auf Anfrage |
| | | 10" | 273 | | 70 | 273 | 70273LR1080BNUP | KROCK70-273 | 1 | Auf Anfrage |

DÄMMDICKE 80 MM

| KUPFERROHR CU | | | EISENROHR FE | | | | | | | |
|---------------------|---------------------|----------|---------------------|---------------------|-----------------------|-----|-------------------|-------------------|--------------|-------------|
| Außen-ø ▼ (mm) ▼ | Nennweite ▼ DN ▼ | ▼ Zoll ▼ | Außen-ø ▼ (mm) ▼ | Nennweite ▼ DN ▼ | Dimension ▼ (mm) ▼ | | ▼ Artikelnummer ▼ | ▼ Bestellnummer ▼ | ▼ m/karton ▼ | ▼ EUR/m ▼ |
| | | | | | 80 | 34 | 80034LR1080BNUP | KROCK80-034 | 4 | Auf Anfrage |
| 42 | 40 | 1+1/4" | 42,4 | 32 | 80 | 42 | 80042LR1080BNUP | KROCK80-042 | 3 | Auf Anfrage |
| | | 1+1/2" | 48,3 | 40 | 80 | 48 | 80048LR1080BNUP | KROCK80-048 | 2 | Auf Anfrage |
| 54 | 50 | | 54 | | 80 | 54 | 80054LR1080BNUP | KROCK80-054 | 2 | Auf Anfrage |
| | | 2" | 60,3 | 50 | 80 | 60 | 80060LR1080BNUP | KROCK80-060 | 2 | Auf Anfrage |
| 64 | | | 63,5 | | 80 | 64 | 80064LR1080BNUP | KROCK80-064 | 2 | Auf Anfrage |
| 70 | | | 70 | | 80 | 70 | 80070LR1080BNUP | KROCK80-070 | 2 | Auf Anfrage |
| 76,1 | 65 | 2+1/2" | 76,1 | 65 | 80 | 76 | 80076LR1080BNUP | KROCK80-076 | 1 | Auf Anfrage |
| 88,9 | 80 | 3" | 88,9 | 80 | 80 | 89 | 80089LR1080BNUP | KROCK80-089 | 1 | Auf Anfrage |
| | | 3+1/2" | 101,6 | | 80 | 102 | 80102LR1080BNUP | KROCK80-102 | 1 | Auf Anfrage |
| 108 | 100 | | 108 | | 80 | 108 | 80108LR1080BNUP | KROCK80-108 | 1 | Auf Anfrage |
| 114 | 100 | 4" | 114,3 | 100 | 80 | 114 | 80114LR1080BNUP | KROCK80-114 | 1 | Auf Anfrage |
| 133 | 125 | | 133 | | 80 | 133 | 80133LR1080BNUP | KROCK80-133 | 1 | Auf Anfrage |
| | | 5" | 139,7 | 125 | 80 | 140 | 80140LR1080BNUP | KROCK80-140 | 1 | Auf Anfrage |
| | | | | | 80 | 159 | 80159LR1080BNUP | KROCK80-159 | 1 | Auf Anfrage |
| | | | | | 80 | 168 | 80168LR1080BNUP | KROCK80-168 | 1 | Auf Anfrage |
| | | 8" | 219 | 200 | 80 | 219 | 80219LR1080BNUP | KROCK80-219 | 1 | Auf Anfrage |
| | | 10" | 273 | | 80 | 273 | 80273LR1080BNUP | KROCK80-273 | 1 | Auf Anfrage |

Schalen bis Außendurchmesser ≤ 200mm: ein Stück.
Schalen bis Außendurchmesser > 200mm: zwei Stück..



K-FLEX® K-ROCK ▶ SCHALEN

K-FLEX® K-ROCK ▶ SCHALEN 1 M

DÄMMDICKE 100 MM

| KUPFERROHR CU | | | EISENROHR FE | | | | | | | |
|---------------------|---------------------|--------|---------------------|---------------------|-----------------------|-----|-----------------|-----------------|------------|-------------|
| Außen-ø ▼ (mm) ▼ | Nennweite ▼ DN ▼ | Zoll ▼ | Außen-ø ▼ (mm) ▼ | Nennweite ▼ DN ▼ | Dimension ▼ (mm) ▼ | | Artikelnummer ▼ | Bestellnummer ▼ | m/karton ▼ | EUR/m ▼ |
| 42 | 40 | 1+1/4" | 42,4 | 32 | 100 | 42 | 1A042LR1080BNUP | KROCK100-042 | 2 | Auf Anfrage |
| | | 1+1/2" | 48,3 | 40 | 100 | 48 | 1A048LR1080BNUP | KROCK100-048 | 1 | Auf Anfrage |
| 54 | 50 | | 54 | | 100 | 54 | 1A054LR1080BNUP | KROCK100-054 | 1 | Auf Anfrage |
| | | 2" | 60,3 | 50 | 100 | 60 | 1A060LR1080BNUP | KROCK100-060 | 1 | Auf Anfrage |
| 64 | | | 63,5 | | 100 | 64 | 1A064LR1080BNUP | KROCK100-064 | 1 | Auf Anfrage |
| 70 | | | 70 | | 100 | 70 | 1A070LR1080BNUP | KROCK100-070 | 1 | Auf Anfrage |
| 76,1 | 65 | 2+1/2" | 76,1 | 65 | 100 | 76 | 1A076LR1080BNUP | KROCK100-076 | 1 | Auf Anfrage |
| 88,9 | 80 | 3" | 88,9 | 80 | 100 | 89 | 1A089LR1080BNUP | KROCK100-089 | 1 | Auf Anfrage |
| | | 3+1/2" | 101,6 | | 100 | 102 | 1A102LR1080BNUP | KROCK100-102 | 1 | Auf Anfrage |
| 108 | 100 | | 108 | | 100 | 108 | 1A108LR1080BNUP | KROCK100-108 | 1 | Auf Anfrage |
| 114 | 100 | 4" | 114,3 | 100 | 100 | 114 | 1A114LR1080BNUP | KROCK100-114 | 1 | Auf Anfrage |
| 133 | 125 | | 133 | | 100 | 133 | 1A133LR1080BNUP | KROCK100-133 | 1 | Auf Anfrage |
| | | 5" | 139,7 | 125 | 100 | 140 | 1A140LR1080BNUP | KROCK100-140 | 1 | Auf Anfrage |
| | | | | | 100 | 159 | 1A159LR1080BNUP | KROCK100-159 | 1 | Auf Anfrage |
| | | | | | 100 | 168 | 1A168LR1080BNUP | KROCK100-168 | 1 | Auf Anfrage |
| | | 8" | 219 | 200 | 100 | 219 | 1A219LR1080BNUP | KROCK100-219 | 1 | Auf Anfrage |
| | | 10" | 273 | | 100 | 273 | 1A273LR1080BNUP | KROCK100-273 | 1 | Auf Anfrage |

DÄMMDICKE 120 MM

| KUPFERROHR CU | | | EISENROHR FE | | | | | | | |
|---------------------|---------------------|--------|---------------------|---------------------|-----------------------|-----|-----------------|-----------------|------------|-------------|
| Außen-ø ▼ (mm) ▼ | Nennweite ▼ DN ▼ | Zoll ▼ | Außen-ø ▼ (mm) ▼ | Nennweite ▼ DN ▼ | Dimension ▼ (mm) ▼ | | Artikelnummer ▼ | Bestellnummer ▼ | m/karton ▼ | EUR/m ▼ |
| | | 1+1/2" | 48,3 | 40 | 120 | 48 | 1C048LR1080BNUP | KROCK120-048 | 1 | Auf Anfrage |
| 54 | 50 | | 54 | | 120 | 54 | 1C054LR1080BNUP | KROCK120-054 | 1 | Auf Anfrage |
| 88,9 | 80 | 3" | 88,9 | 80 | 120 | 89 | 1C089LR1080BNUP | KROCK120-089 | 1 | Auf Anfrage |
| | | 3+1/2" | 101,6 | | 120 | 102 | 1C102LR1080BNUP | KROCK120-102 | 1 | Auf Anfrage |
| 108 | 100 | | 108 | | 120 | 108 | 1C108LR1080BNUP | KROCK120-108 | 1 | Auf Anfrage |
| 114 | 100 | 4" | 114,3 | 100 | 120 | 114 | 1C114LR1080BNUP | KROCK120-114 | 1 | Auf Anfrage |
| 133 | 125 | | 133 | | 120 | 133 | 1C133LR1080BNUP | KROCK120-133 | 1 | Auf Anfrage |
| | | 5" | 139,7 | 125 | 120 | 140 | 1C140LR1080BNUP | KROCK120-140 | 1 | Auf Anfrage |
| | | | | | 120 | 159 | 1C159LR1080BNUP | KROCK120-159 | 1 | Auf Anfrage |
| | | | | | 120 | 168 | 1C168LR1080BNUP | KROCK120-168 | 1 | Auf Anfrage |
| | | 8" | 219 | 200 | 120 | 219 | 1C219LR1080BNUP | KROCK120-219 | 1 | Auf Anfrage |
| | | 10" | 273 | | 120 | 273 | 1C273LR1080BNUP | KROCK120-273 | 1 | Auf Anfrage |

Schalen bis Außendurchmesser ≤ 200mm: ein Stück.
Schalen bis Außendurchmesser > 200mm: zwei Stück.

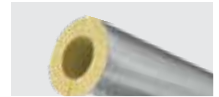

K-FLEX® K-ROCK ALU ▶ SCHALEN 1 M
DÄMMDICKE 20 MM

| KUPFERROHR CU | | | EISENROHR FE | | | | | | | |
|---------------------|---------------------|--------|---------------------|---------------------|-----------------------|-----|-------------------|-------------------|--------------|-------------|
| Außen-ø ▼ (mm) ▼ | Nennweite ▼ DN ▼ | Zoll ▼ | Außen-ø ▼ (mm) ▼ | Nennweite ▼ DN ▼ | Dimension ▼ (mm) ▼ | | ▼ Artikelnummer ▼ | ▼ Bestellnummer ▼ | ▼ m/karton ▼ | ▼ EUR/m ▼ |
| 15 | 10 | 1/4" | 13,5 | 8 | 20 | 15 | 20015LR1080BARP | KROCKALU20-015 | 48 | Auf Anfrage |
| 18 | 15 | 3/8" | 17,2 | 10 | 20 | 18 | 20018LR1080BARP | KROCKALU20-018 | 42 | Auf Anfrage |
| 22 | 20 | 1/2" | 21,3 | 15 | 20 | 22 | 20022LR1080BARP | KROCKALU20-022 | 36 | Auf Anfrage |
| 28 | 25 | 3/4" | 26,9 | 20 | 20 | 28 | 20028LR1080BARP | KROCKALU20-028 | 30 | Auf Anfrage |
| | | | | | 20 | 34 | 20034LR1080BARP | KROCKALU20-034/50 | 25 | Auf Anfrage |
| 42 | 40 | 1+1/4" | 42,4 | 32 | 20 | 42 | 20042LR1080BARP | KROCKALU20-042 | 20 | Auf Anfrage |
| | | 1+1/2" | 48,3 | 40 | 20 | 48 | 20048LR1080BARP | KROCKALU20-048 | 16 | Auf Anfrage |
| 54 | 50 | | 54 | | 20 | 54 | 20054LR1080BARP | KROCKALU20-054 | 16 | Auf Anfrage |
| | | 2" | 60,3 | 50 | 20 | 60 | 20060LR1080BARP | KROCKALU20-060 | 14 | Auf Anfrage |
| 64 | | | 63,5 | | 20 | 64 | 20064LR1080BARP | KROCKALU20-064 | 12 | Auf Anfrage |
| 70 | | | 70 | | 20 | 70 | 20070LR1080BARP | KROCKALU20-070 | 12 | Auf Anfrage |
| 76,1 | 65 | 2+1/2" | 76,1 | 65 | 20 | 76 | 20076LR1080BARP | KROCKALU20-076 | 9 | Auf Anfrage |
| 88,9 | 80 | 3" | 88,9 | 80 | 20 | 89 | 20089LR1080BARP | KROCKALU20-089 | 9 | Auf Anfrage |
| | | 3+1/2" | 101,6 | | 20 | 102 | 20102LR1080BARP | KROCKALU20-102 | 6 | Auf Anfrage |
| 108 | 100 | | 108 | | 20 | 108 | 20108LR1080BARP | KROCKALU20-108 | 6 | Auf Anfrage |
| 114 | 100 | 4" | 114,3 | 100 | 20 | 114 | 20114LR1080BARP | KROCKALU20-114 | 5 | Auf Anfrage |

DÄMMDICKE 25 MM

| KUPFERROHR CU | | | EISENROHR FE | | | | | | | |
|---------------------|---------------------|--------|---------------------|---------------------|-----------------------|-----|-------------------|-------------------|--------------|-------------|
| Außen-ø ▼ (mm) ▼ | Nennweite ▼ DN ▼ | Zoll ▼ | Außen-ø ▼ (mm) ▼ | Nennweite ▼ DN ▼ | Dimension ▼ (mm) ▼ | | ▼ Artikelnummer ▼ | ▼ Bestellnummer ▼ | ▼ m/karton ▼ | ▼ EUR/m ▼ |
| 15 | 10 | 1/4" | 13,5 | 8 | 25 | 15 | 25015LR1080BARP | KROCKALU25-015 | 36 | Auf Anfrage |
| 18 | 15 | 3/8" | 17,2 | 10 | 25 | 18 | 25018LR1080BARP | KROCKALU25-018 | 30 | Auf Anfrage |
| 22 | 20 | 1/2" | 21,3 | 15 | 25 | 22 | 25022LR1080BARP | KROCKALU25-022 | 25 | Auf Anfrage |
| 28 | 25 | 3/4" | 26,9 | 20 | 25 | 28 | 25028LR1080BARP | KROCKALU25-028 | 25 | Auf Anfrage |
| | | | | | 25 | 34 | 25034LR1080BARP | KROCKALU25-034 | 20 | Auf Anfrage |
| 42 | 40 | 1+1/4" | 42,4 | 32 | 25 | 42 | 25042LR1080BARP | KROCKALU25-042 | 16 | Auf Anfrage |
| | | 1+1/2" | 48,3 | 40 | 25 | 48 | 25048LR1080BARP | KROCKALU25-048 | 16 | Auf Anfrage |
| 64 | | | 63,5 | | 25 | 64 | 25064LR1080BARP | KROCKALU25-064 | 9 | Auf Anfrage |
| 76,1 | 65 | 2+1/2" | 76,1 | 65 | 25 | 76 | 25076LR1080BARP | KROCKALU25-076 | 9 | Auf Anfrage |
| 88,9 | 80 | 3" | 88,9 | 80 | 25 | 89 | 25089LR1080BARP | KROCKALU25-089 | 6 | Auf Anfrage |
| 108 | 100 | | 108 | | 25 | 108 | 25108LR1080BARP | KROCKALU25-108 | 5 | Auf Anfrage |

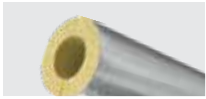
Schalen bis Außendurchmesser ≤ 200mm: ein Stück.
Schalen bis Außendurchmesser > 200mm: zwei Stück.



K-FLEX® K-ROCK ALU ▶ SCHALEN

K-FLEX® K-ROCK ALU ▶ SCHALEN 1 M

DÄMMDICKE 30 MM

| KUPFERROHR CU | | | EISENROHR FE | | | | | | | |
|---------------------|---------------------|----------|---------------------|---------------------|-----------------------|-------------------|-------------------|-------------------|-----------|-------------|
| Außen-ø ▼ (mm) ▼ | Nennweite ▼ DN ▼ | ▼ Zoll ▼ | Außen-ø ▼ (mm) ▼ | Nennweite ▼ DN ▼ | Dimension ▼ (mm) ▼ | ▼ Artikelnummer ▼ | ▼ Bestellnummer ▼ | ▼ m/karton ▼ | ▼ EUR/m ▼ | |
| 15 | 10 | 1/4" | 13,5 | 8 | 30 | 15 | 30015LR1080BARP | KROCKALU30-015 | 25 | Auf Anfrage |
| 18 | 15 | 3/8" | 17,2 | 10 | 30 | 18 | 30018LR1080BARP | KROCKALU30-018 | 25 | Auf Anfrage |
| 22 | 20 | 1/2" | 21,3 | 15 | 30 | 22 | 30022LR1080BARP | KROCKALU30-022 | 20 | Auf Anfrage |
| 28 | 25 | 3/4" | 26,9 | 20 | 30 | 28 | 30028LR1080BARP | KROCKALU30-028 | 16 | Auf Anfrage |
| | | | | | 30 | 34 | 30034LR1080BARP | KROCKALU30-034 | 16 | Auf Anfrage |
| 42 | 40 | 1+1/4" | 42,4 | 32 | 30 | 42 | 30042LR1080BARP | KROCKALU30-042 | 14 | Auf Anfrage |
| | | 1+1/2" | 48,3 | 40 | 30 | 48 | 30048LR1080BARP | KROCKALU30-048 | 12 | Auf Anfrage |
| 54 | 50 | | 54 | | 30 | 54 | 30054LR1080BARP | KROCKALU30-054 | 9 | Auf Anfrage |
| | | 2" | 60,3 | 50 | 30 | 60 | 30060LR1080BARP | KROCKALU30-060/50 | 9 | Auf Anfrage |
| 64 | | | 63,5 | | 30 | 64 | 30064LR1080BARP | KROCKALU30-064 | 9 | Auf Anfrage |
| 70 | | | 70 | | 30 | 70 | 30070LR1080BARP | KROCKALU30-070 | 9 | Auf Anfrage |
| 76,1 | 65 | 2+1/2" | 76,1 | 65 | 30 | 76 | 30076LR1080BARP | KROCKALU30-076 | 7 | Auf Anfrage |
| 88,9 | 80 | 3" | 88,9 | 80 | 30 | 89 | 30089LR1080BARP | KROCKALU30-089 | 6 | Auf Anfrage |
| | | 3+1/2" | 101,6 | | 30 | 102 | 30102LR1080BARP | KROCKALU30-102 | 5 | Auf Anfrage |
| 108 | 100 | | 108 | | 30 | 108 | 30108LR1080BARP | KROCKALU30-108 | 4 | Auf Anfrage |
| 114 | 100 | 4" | 114,3 | 100 | 30 | 114 | 30114LR1080BARP | KROCKALU30-114 | 4 | Auf Anfrage |
| 133 | 125 | | 133 | | 30 | 133 | 30133LR1080BARP | KROCKALU30-133 | 4 | Auf Anfrage |
| | | 5" | 139,7 | 125 | 30 | 140 | 30140LR1080BARP | KROCKALU30-140 | 4 | Auf Anfrage |
| | | | | | 30 | 159 | 30159LR1080BARP | KROCKALU30-159 | 2 | Auf Anfrage |
| | | | | | 30 | 168 | 30168LR1080BARP | KROCKALU30-168 | 2 | Auf Anfrage |
| | | 8" | 219 | 200 | 30 | 219 | 30219LR1080BARP | KROCKALU30-219 | 1 | Auf Anfrage |
| | | 10" | 273 | | 30 | 273 | 30273LR1080BARP | KROCKALU30-273 | 1 | Auf Anfrage |

DÄMMDICKE 40 MM

| KUPFERROHR CU | | | EISENROHR FE | | | | | | | |
|---------------------|---------------------|----------|---------------------|---------------------|-----------------------|-------------------|-------------------|--------------------|-----------|-------------|
| Außen-ø ▼ (mm) ▼ | Nennweite ▼ DN ▼ | ▼ Zoll ▼ | Außen-ø ▼ (mm) ▼ | Nennweite ▼ DN ▼ | Dimension ▼ (mm) ▼ | ▼ Artikelnummer ▼ | ▼ Bestellnummer ▼ | ▼ m/karton ▼ | ▼ EUR/m ▼ | |
| 15 | 10 | 1/4" | 13,5 | 8 | 40 | 15 | 40015LR1080BARP | KROCKALU40-015 | 16 | Auf Anfrage |
| 18 | 15 | 3/8" | 17,2 | 10 | 40 | 18 | 40018LR1080BARP | KROCKALU40-018 | 16 | Auf Anfrage |
| 22 | 20 | 1/2" | 21,3 | 15 | 40 | 22 | 40022LR1080BARP | KROCKALU40-022 | 14 | Auf Anfrage |
| 28 | 25 | 3/4" | 26,9 | 20 | 40 | 28 | 40028LR1080BARP | KROCKALU40-028 | 12 | Auf Anfrage |
| | | | | | 40 | 34 | 40034LR1080BARP | KROCKALU40-034 | 9 | Auf Anfrage |
| 42 | 40 | 1+1/4" | 42,4 | 32 | 40 | 42 | 40042LR1080BARP | KROCKALU40-042/100 | 9 | Auf Anfrage |
| | | 1+1/2" | 48,3 | 40 | 40 | 48 | 40048LR1080BARP | KROCKALU40-048 | 9 | Auf Anfrage |
| 54 | 50 | | 54 | | 40 | 54 | 40054LR1080BARP | KROCKALU40-054 | 8 | Auf Anfrage |
| | | 2" | 60,3 | 50 | 40 | 60 | 40060LR1080BARP | KROCKALU40-060 | 6 | Auf Anfrage |
| 64 | | | 63,5 | | 40 | 64 | 40064LR1080BARP | KROCKALU40-064 | 6 | Auf Anfrage |
| 70 | | | 70 | | 40 | 70 | 40070LR1080BARP | KROCKALU40-070 | 6 | Auf Anfrage |
| 76,1 | 65 | 2+1/2" | 76,1 | 65 | 40 | 76 | 40076LR1080BARP | KROCKALU40-076/50 | 5 | Auf Anfrage |
| 88,9 | 80 | 3" | 88,9 | 80 | 40 | 89 | 40089LR1080BARP | KROCKALU40-089 | 4 | Auf Anfrage |
| | | 3+1/2" | 101,6 | | 40 | 102 | 40102LR1080BARP | KROCKALU40-102 | 4 | Auf Anfrage |
| 108 | 100 | | 108 | | 40 | 108 | 40108LR1080BARP | KROCKALU40-108 | 4 | Auf Anfrage |
| 114 | 100 | 4" | 114,3 | 100 | 40 | 114 | 40114LR1080BARP | KROCKALU40-114 | 4 | Auf Anfrage |
| 133 | 125 | | 133 | | 40 | 133 | 40133LR1080BARP | KROCKALU40-133 | 2 | Auf Anfrage |
| | | 5" | 139,7 | 125 | 40 | 140 | 40140LR1080BARP | KROCKALU40-140 | 2 | Auf Anfrage |
| | | | | | 40 | 159 | 40159LR1080BARP | KROCKALU40-159 | 1 | Auf Anfrage |
| | | | | | 40 | 168 | 40168LR1080BARP | KROCKALU40-168 | 1 | Auf Anfrage |
| | | 8" | 219 | 200 | 40 | 219 | 40219LR1080BARP | KROCKALU40-219 | 1 | Auf Anfrage |
| | | 10" | 273 | | 40 | 273 | 40273LR1080BARP | KROCKALU40-273 | 1 | Auf Anfrage |

Schalen bis Außendurchmesser ≤ 200mm: ein Stück.
Schalen bis Außendurchmesser > 200mm: zwei Stück.

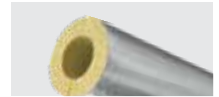

| K-FLEX® K-ROCK ALU ▶ SCHALEN 1 M | | | | | | | | | | |
|----------------------------------|---------------------|----------|---------------------|---------------------|-----------------------|-----|-------------------|--------------------|--------------|-------------|
| DÄMMDICKE 50 MM | | | | | | | | | | |
| KUPFERROHR CU | | | EISENROHR FE | | | | | | | |
| Außen-ø ▼ (mm) ▼ | Nennweite ▼ DN ▼ | ▼ Zoll ▼ | Außen-ø ▼ (mm) ▼ | Nennweite ▼ DN ▼ | Dimension ▼ (mm) ▼ | | ▼ Artikelnummer ▼ | ▼ Bestellnummer ▼ | ▼ m/karton ▼ | ▼ EUR/m ▼ |
| 18 | 15 | 3/8" | 17,2 | 10 | 50 | 18 | 50018LR1080BARP | KROCKALU50-018 | 9 | Auf Anfrage |
| 22 | 20 | 1/2" | 21,3 | 15 | 50 | 22 | 50022LR1080BARP | KROCKALU50-022 | 9 | Auf Anfrage |
| 28 | 25 | 3/4" | 26,9 | 20 | 50 | 28 | 50028LR1080BARP | KROCKALU50-028 | 9 | Auf Anfrage |
| | | | | | 50 | 34 | 50034LR1080BARP | KROCKALU50-034 | 8 | Auf Anfrage |
| 42 | 40 | 1+1/4" | 42,4 | 32 | 50 | 42 | 50042LR1080BARP | KROCKALU50-042/100 | 6 | Auf Anfrage |
| | | 1+1/2" | 48,3 | 40 | 50 | 48 | 50048LR1080BARP | KROCKALU50-048 | 6 | Auf Anfrage |
| 54 | 50 | | 54 | | 50 | 54 | 50054LR1080BARP | KROCKALU50-054 | 5 | Auf Anfrage |
| | | 2" | 60,3 | 50 | 50 | 60 | 50060LR1080BARP | KROCKALU50-060 | 5 | Auf Anfrage |
| 64 | | | 63,5 | | 50 | 64 | 50064LR1080BARP | KROCKALU50-064 | 5 | Auf Anfrage |
| 70 | | | 70 | | 50 | 70 | 50070LR1080BARP | KROCKALU50-070 | 4 | Auf Anfrage |
| 76,1 | 65 | 2+1/2" | 76,1 | 65 | 50 | 76 | 50076LR1080BARP | KROCKALU50-076 | 4 | Auf Anfrage |
| 88,9 | 80 | 3" | 88,9 | 80 | 50 | 89 | 50089LR1080BARP | KROCKALU50-089 | 4 | Auf Anfrage |
| | | 3+1/2" | 101,6 | | 50 | 102 | 50102LR1080BARP | KROCKALU50-102 | 3 | Auf Anfrage |
| 108 | 100 | | 108 | | 50 | 108 | 50108LR1080BARP | KROCKALU50-108 | 2 | Auf Anfrage |
| 114 | 100 | 4" | 114,3 | 100 | 50 | 114 | 50114LR1080BARP | KROCKALU50-114 | 2 | Auf Anfrage |
| 133 | 125 | | 133 | | 50 | 133 | 50133LR1080BARP | KROCKALU50-133 | 2 | Auf Anfrage |
| | | 5" | 139,7 | 125 | 50 | 140 | 50140LR1080BARP | KROCKALU50-140 | 1 | Auf Anfrage |
| | | | | | 50 | 159 | 50159LR1080BARP | KROCKALU50-159 | 1 | Auf Anfrage |
| | | | | | 50 | 168 | 50168LR1080BARP | KROCKALU50-168 | 1 | Auf Anfrage |
| | | 8" | 219 | 200 | 50 | 219 | 50219LR1080BARP | KROCKALU50-219 | 1 | Auf Anfrage |
| | | 10" | 273 | | 50 | 273 | 50273LR1080BARP | KROCKALU50-273 | 1 | Auf Anfrage |
| DÄMMDICKE 60 MM | | | | | | | | | | |
| KUPFERROHR CU | | | EISENROHR FE | | | | | | | |
| Außen-ø ▼ (mm) ▼ | Nennweite ▼ DN ▼ | ▼ Zoll ▼ | Außen-ø ▼ (mm) ▼ | Nennweite ▼ DN ▼ | Dimension ▼ (mm) ▼ | | ▼ Artikelnummer ▼ | ▼ Bestellnummer ▼ | ▼ m/karton ▼ | ▼ EUR/m ▼ |
| 18 | 15 | 3/8" | 17,2 | 10 | 60 | 18 | 60018LR1080BARP | KROCKALU60-018 | 7 | Auf Anfrage |
| 22 | 20 | 1/2" | 21,3 | 15 | 60 | 22 | 60022LR1080BARP | KROCKALU60-022 | 6 | Auf Anfrage |
| 28 | 25 | 3/4" | 26,9 | 20 | 60 | 28 | 60028LR1080BARP | KROCKALU60-028 | 6 | Auf Anfrage |
| | | | | | 60 | 34 | 60034LR1080BARP | KROCKALU60-034 | 5 | Auf Anfrage |
| 42 | 40 | 1+1/4" | 42,4 | 32 | 60 | 42 | 60042LR1080BARP | KROCKALU60-042 | 5 | Auf Anfrage |
| | | 1+1/2" | 48,3 | 40 | 60 | 48 | 60048LR1080BARP | KROCKALU60-048 | 4 | Auf Anfrage |
| 54 | 50 | | 54 | | 60 | 54 | 60054LR1080BARP | KROCKALU60-054 | 4 | Auf Anfrage |
| | | 2" | 60,3 | 50 | 60 | 60 | 60060LR1080BARP | KROCKALU60-060 | 4 | Auf Anfrage |
| 64 | | | 63,5 | | 60 | 64 | 60064LR1080BARP | KROCKALU60-064 | 4 | Auf Anfrage |
| 70 | | | 70 | | 60 | 70 | 60070LR1080BARP | KROCKALU60-070 | 4 | Auf Anfrage |
| 76,1 | 65 | 2+1/2" | 76,1 | 65 | 60 | 76 | 60076LR1080BARP | KROCKALU60-076 | 4 | Auf Anfrage |
| 88,9 | 80 | 3" | 88,9 | 80 | 60 | 89 | 60089LR1080BARP | KROCKALU60-089 | 2 | Auf Anfrage |
| | | 3+1/2" | 101,6 | | 60 | 102 | 60102LR1080BARP | KROCKALU60-102 | 2 | Auf Anfrage |
| 108 | 100 | | 108 | | 60 | 108 | 60108LR1080BARP | KROCKALU60-108 | 2 | Auf Anfrage |
| 114 | 100 | 4" | 114,3 | 100 | 60 | 114 | 60114LR1080BARP | KROCKALU60-114 | 2 | Auf Anfrage |
| 133 | 125 | | 133 | | 60 | 133 | 60133LR1080BARP | KROCKALU60-133 | 1 | Auf Anfrage |
| | | 5" | 139,7 | 125 | 60 | 140 | 60140LR1080BARP | KROCKALU60-140 | 1 | Auf Anfrage |
| | | | | | 60 | 159 | 60159LR1080BARP | KROCKALU60-159 | 1 | Auf Anfrage |
| | | | | | 60 | 168 | 60168LR1080BARP | KROCKALU60-168 | 1 | Auf Anfrage |
| | | 8" | 219 | 200 | 60 | 219 | 60219LR1080BARP | KROCKALU60-219 | 1 | Auf Anfrage |
| | | 10" | 273 | | 60 | 273 | 60273LR1080BARP | KROCKALU60-273 | 1 | Auf Anfrage |

Schalen bis Außendurchmesser ≤ 200mm: ein Stück.
Schalen bis Außendurchmesser > 200mm: zwei Stück.



K-FLEX® K-ROCK ALU ▶ SCHALEN

K-FLEX® K-ROCK ALU ▶ SCHALEN 1 M

DÄMMDICKE 70 MM

| KUPFERROHR CU | | | EISENROHR FE | | | | | | | |
|---------------------|---------------------|----------|---------------------|---------------------|-----------------------|-------------------|-------------------|--------------|-------------|--|
| Außen-ø ▼ (mm) ▼ | Nennweite ▼ DN ▼ | ▼ Zoll ▼ | Außen-ø ▼ (mm) ▼ | Nennweite ▼ DN ▼ | Dimension ▼ (mm) ▼ | ▼ Artikelnummer ▼ | ▼ Bestellnummer ▼ | ▼ m/karton ▼ | ▼ EUR/m ▼ | |
| | | | | | 70 34 | 70034LR1080BARP | KROCKALU70-034 | 4 | Auf Anfrage | |
| 42 | 40 | 1+1/4" | 42,4 | 32 | 70 42 | 70042LR1080BARP | KROCKALU70-042 | 4 | Auf Anfrage | |
| | | 1+1/2" | 48,3 | 40 | 70 48 | 70048LR1080BARP | KROCKALU70-048 | 4 | Auf Anfrage | |
| 54 | 50 | 2" | 54 | 50 | 70 54 | 70054LR1080BARP | KROCKALU70-054 | 4 | Auf Anfrage | |
| | | | 60,3 | 50 | 70 60 | 70060LR1080BARP | KROCKALU70-060 | 4 | Auf Anfrage | |
| 64 | | | 63,5 | | 70 64 | 70064LR1080BARP | KROCKALU70-064 | 3 | Auf Anfrage | |
| 70 | | | 70 | | 70 70 | 70070LR1080BARP | KROCKALU70-070 | 2 | Auf Anfrage | |
| 76,1 | 65 | 2+1/2" | 76,1 | 65 | 70 76 | 70076LR1080BARP | KROCKALU70-076 | 2 | Auf Anfrage | |
| 88,9 | 80 | 3" | 88,9 | 80 | 70 89 | 70089LR1080BARP | KROCKALU70-089 | 2 | Auf Anfrage | |
| | | 3+1/2" | 101,6 | | 70 102 | 70102LR1080BARP | KROCKALU70-102 | 1 | Auf Anfrage | |
| 108 | 100 | | 108 | | 70 108 | 70108LR1080BARP | KROCKALU70-108 | 1 | Auf Anfrage | |
| 114 | 100 | 4" | 114,3 | 100 | 70 114 | 70114LR1080BARP | KROCKALU70-114 | 1 | Auf Anfrage | |
| 133 | 125 | | 133 | | 70 133 | 70133LR1080BARP | KROCKALU70-133 | 1 | Auf Anfrage | |
| | | 5" | 139,7 | 125 | 70 140 | 70140LR1080BARP | KROCKALU70-140 | 1 | Auf Anfrage | |
| | | | | | 70 159 | 70159LR1080BARP | KROCKALU70-159 | 1 | Auf Anfrage | |
| | | | | | 70 168 | 70168LR1080BARP | KROCKALU70-168 | 1 | Auf Anfrage | |
| | | 8" | 219 | 200 | 70 219 | 70219LR1080BARP | KROCKALU70-219 | 1 | Auf Anfrage | |
| | | 10" | 273 | | 70 273 | 70273LR1080BARP | KROCKALU70-273 | 1 | Auf Anfrage | |

DÄMMDICKE 80 MM

| KUPFERROHR CU | | | EISENROHR FE | | | | | | | |
|---------------------|---------------------|----------|---------------------|---------------------|-----------------------|-------------------|--------------------|--------------|-------------|--|
| Außen-ø ▼ (mm) ▼ | Nennweite ▼ DN ▼ | ▼ Zoll ▼ | Außen-ø ▼ (mm) ▼ | Nennweite ▼ DN ▼ | Dimension ▼ (mm) ▼ | ▼ Artikelnummer ▼ | ▼ Bestellnummer ▼ | ▼ m/karton ▼ | ▼ EUR/m ▼ | |
| | | | | | 80 34 | 80034LR1080BARP | KROCKALU80-034 | 4 | Auf Anfrage | |
| 42 | 40 | 1+1/4" | 42,4 | 32 | 80 42 | 80042LR1080BARP | KROCKALU80-042 | 3 | Auf Anfrage | |
| | | 1+1/2" | 48,3 | 40 | 80 48 | 80048LR1080BARP | KROCKALU80-048 | 2 | Auf Anfrage | |
| 54 | 50 | 2" | 54 | 50 | 80 54 | 80054LR1080BARP | KROCKALU80-054 | 2 | Auf Anfrage | |
| | | | 60,3 | 50 | 80 60 | 80060LR1080BARP | KROCKALU80-060 | 2 | Auf Anfrage | |
| 64 | | | 63,5 | | 80 64 | 80064LR1080BARP | KROCKALU80-064 | 2 | Auf Anfrage | |
| 70 | | | 70 | | 80 70 | 80070LR1080BARP | KROCKALU80-070 | 2 | Auf Anfrage | |
| 76,1 | 65 | 2+1/2" | 76,1 | 65 | 80 76 | 80076LR1080BARP | KROCKALU80-076/100 | 1 | Auf Anfrage | |
| 88,9 | 80 | 3" | 88,9 | 80 | 80 89 | 80089LR1080BARP | KROCKALU80-089 | 1 | Auf Anfrage | |
| | | 3+1/2" | 101,6 | | 80 102 | 80102LR1080BARP | KROCKALU80-102 | 1 | Auf Anfrage | |
| 108 | 100 | | 108 | | 80 108 | 80108LR1080BARP | KROCKALU80-108 | 1 | Auf Anfrage | |
| 114 | 100 | 4" | 114,3 | 100 | 80 114 | 80114LR1080BARP | KROCKALU80-114 | 1 | Auf Anfrage | |
| 133 | 125 | | 133 | | 80 133 | 80133LR1080BARP | KROCKALU80-133 | 1 | Auf Anfrage | |
| | | 5" | 139,7 | 125 | 80 140 | 80140LR1080BARP | KROCKALU80-140 | 1 | Auf Anfrage | |
| | | | | | 80 159 | 80159LR1080BARP | KROCKALU80-159 | 1 | Auf Anfrage | |
| | | | | | 80 168 | 80168LR1080BARP | KROCKALU80-168 | 1 | Auf Anfrage | |
| | | 8" | 219 | 200 | 80 219 | 80219LR1080BARP | KROCKALU80-219 | 1 | Auf Anfrage | |
| | | 10" | 273 | | 80 273 | 80273LR1080BARP | KROCKALU80-273 | 1 | Auf Anfrage | |

Schalen bis Außendurchmesser ≤ 200mm: ein Stück.
Schalen bis Außendurchmesser > 200mm: zwei Stück.

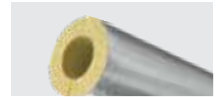
K-FLEX® K-ROCK ALU ▶ SCHALEN 1 M
DÄMMDICKE 100 MM
KUPFERROHR CU
EISENROHR FE

| Außen-ø (mm) | Nennweite DN | Zoll | Außen-ø (mm) | Nennweite DN | Dimension (mm) | | Artikelnummer | Bestellnummer | m/karton | EUR/m |
|-----------------|-----------------|--------|-----------------|-----------------|-------------------|-----|-----------------|-----------------|----------|-------------|
| 42 | 40 | 1+1/4" | 42,4 | 32 | 100 | 42 | 1A042LR1080BARP | KROCKALU100-042 | 1 | Auf Anfrage |
| | | 1+1/2" | 48,3 | 40 | 100 | 48 | 1A048LR1080BARP | KROCKALU100-048 | 1 | Auf Anfrage |
| 54 | 50 | | 54 | | 100 | 54 | 1A054LR1080BARP | KROCKALU100-054 | 1 | Auf Anfrage |
| | | 2" | 60,3 | 50 | 100 | 60 | 1A060LR1080BARP | KROCKALU100-060 | 1 | Auf Anfrage |
| 64 | | | 63,5 | | 100 | 64 | 1A064LR1080BARP | KROCKALU100-064 | 1 | Auf Anfrage |
| 70 | | | 70 | | 100 | 70 | 1A070LR1080BARP | KROCKALU100-070 | 1 | Auf Anfrage |
| 76,1 | 65 | 2+1/2" | 76,1 | 65 | 100 | 76 | 1A076LR1080BARP | KROCKALU100-076 | 1 | Auf Anfrage |
| 88,9 | 80 | 3" | 88,9 | 80 | 100 | 89 | 1A089LR1080BARP | KROCKALU100-089 | 1 | Auf Anfrage |
| | | 3+1/2" | 101,6 | | 100 | 102 | 1A102LR1080BARP | KROCKALU100-102 | 1 | Auf Anfrage |
| 108 | 100 | | 108 | | 100 | 108 | 1A108LR1080BARP | KROCKALU100-108 | 1 | Auf Anfrage |
| 114 | 100 | 4" | 114,3 | 100 | 100 | 114 | 1A114LR1080BARP | KROCKALU100-114 | 1 | Auf Anfrage |
| 133 | 125 | | 133 | | 100 | 133 | 1A133LR1080BARP | KROCKALU100-133 | 1 | Auf Anfrage |
| | | 5" | 139,7 | 125 | 100 | 140 | 1A140LR1080BARP | KROCKALU100-140 | 1 | Auf Anfrage |
| | | | | | 100 | 159 | 1A159LR1080BARP | KROCKALU100-159 | 1 | Auf Anfrage |
| | | | | | 100 | 168 | 1A168LR1080BARP | KROCKALU100-168 | 1 | Auf Anfrage |
| | | 8" | 219 | 200 | 100 | 219 | 1A219LR1080BARP | KROCKALU100-219 | 1 | Auf Anfrage |
| | | 10" | 273 | | 100 | 273 | 1A273LR1080BARP | KROCKALU100-273 | 1 | Auf Anfrage |

DÄMMDICKE 120 MM
KUPFERROHR CU
EISENROHR FE

| Außen-ø (mm) | Nennweite DN | Zoll | Außen-ø (mm) | Nennweite DN | Dimension (mm) | | Artikelnummer | Bestellnummer | m/karton | EUR/m |
|-----------------|-----------------|--------|-----------------|-----------------|-------------------|-----|-----------------|-----------------|----------|-------------|
| | | 1+1/2" | 48,3 | 40 | 120 | 48 | 1C048LR1080BARP | KROCKALU120-048 | 1 | Auf Anfrage |
| 54 | 50 | | 54 | | 120 | 54 | 1C054LR1080BARP | KROCKALU120-054 | 1 | Auf Anfrage |
| 88,9 | 80 | 3" | 88,9 | 80 | 120 | 89 | 1C089LR1080BARP | KROCKALU120-089 | 1 | Auf Anfrage |
| | | 3+1/2" | 101,6 | | 120 | 102 | 1C102LR1080BARP | KROCKALU120-102 | 1 | Auf Anfrage |
| 108 | 100 | | 108 | | 120 | 108 | 1C108LR1080BARP | KROCKALU120-108 | 1 | Auf Anfrage |
| 114 | 100 | 4" | 114,3 | 100 | 120 | 114 | 1C114LR1080BARP | KROCKALU120-114 | 1 | Auf Anfrage |
| 133 | 125 | | 133 | | 120 | 133 | 1C133LR1080BARP | KROCKALU120-133 | 1 | Auf Anfrage |
| | | 5" | 139,7 | 125 | 120 | 140 | 1C140LR1080BARP | KROCKALU120-140 | 1 | Auf Anfrage |
| | | | | | 120 | 159 | 1C159LR1080BARP | KROCKALU120-159 | 1 | Auf Anfrage |
| | | | | | 120 | 168 | 1C168LR1080BARP | KROCKALU120-168 | 1 | Auf Anfrage |
| | | 8" | 219 | 200 | 120 | 219 | 1C219LR1080BARP | KROCKALU120-219 | 1 | Auf Anfrage |
| | | 10" | 273 | | 120 | 273 | 1C273LR1080BARP | KROCKALU120-273 | 1 | Auf Anfrage |

Schalen bis Außendurchmesser ≤ 200mm: ein Stück.
Schalen bis Außendurchmesser > 200mm: zwei Stück.



K-FLEX® K-ROCK ▶ PLATTEN

K-FLEX® K-ROCK ▶ PLATTEN

K-FLEX® K-ROCK 400

| Dämmdicke ▼ (mm) ▼ | Dimension ▼ (mm) ▼ | Dichte ▼ (kg/m³) ▼ | ▼ Artikelnummer ▼ | ▼ Bestellnummer ▼ | ▼ m²/karton ▼ | ▼ EUR/m² ▼ |
|-----------------------|-----------------------|-----------------------|-------------------|-------------------|---------------|-------------|
| 30 | 1000x600 | 70 | 80T302108PS70NU | KROCK400/30 | 10,8 | Auf Anfrage |
| 40 | 1000x600 | 70 | 80T402108PS70NU | KROCK400/40 | 7,2 | Auf Anfrage |
| 50 | 1000x600 | 70 | 80T502108PS70NU | KROCK400/50 | 7,2 | Auf Anfrage |
| 60 | 1000x600 | 70 | 80T602108PS70NU | KROCK400/60 | 5,4 | Auf Anfrage |
| 80 | 1000x600 | 70 | 80T802108PS70NU | KROCK400/80 | 3,6 | Auf Anfrage |
| 100 | 1000x600 | 70 | 80TA02108PS70NU | KROCK400/100 | 3,6 | Auf Anfrage |

K-FLEX® K-ROCK 500

| Dämmdicke ▼ (mm) ▼ | Dimension ▼ (mm) ▼ | Breedte ▼ (mm) ▼ | ▼ Artikelnummer ▼ | ▼ Bestellnummer ▼ | ▼ m²/karton ▼ | ▼ EUR/m² ▼ |
|-----------------------|-----------------------|---------------------|-------------------|-------------------|---------------|-------------|
| 30 | 1000x600 | 100 | 80T302108PSA0NU | KROCK500/30 | 8,4 | Auf Anfrage |
| 40 | 1000x600 | 100 | 80T402108PSA0NU | KROCK500/40 | 6 | Auf Anfrage |
| 50 | 1000x600 | 100 | 80T502108PSA0NU | KROCK500/50 | 4,8 | Auf Anfrage |
| 60 | 1000x600 | 100 | 80T602108PSA0NU | KROCK500/60 | 4,2 | Auf Anfrage |
| 80 | 1000x600 | 100 | 80T802108PSA0NU | KROCK500/80 | 3,6 | Auf Anfrage |
| 100 | 1000x600 | 100 | 80TA02108PSA0NU | KROCK500/100 | 2,4 | Auf Anfrage |

Toleranzen: Dicke (KLASSE T4): -3% oder -3 mm a) bis +5% oder +5 mm b) - Länge: ± 2% - Breite: ± 1,5%
 a) Ist die größte numerische Toleranz gültig - b) Ist die niedrigste numerische Toleranz gültig



K-FLEX® K-ROCK ALU ▶ PLATTEN UND ENDLOSPLATTEN

K-FLEX® K-ROCK ALU ▶ PLATTEN

K-FLEX® K-ROCK ALU 400

| Dämmdicke ▼ (mm) ▼ | Dimension ▼ (mm) ▼ | Dichte ▼ (kg/m³) ▼ | ▼ Artikelnummer ▼ | ▼ Bestellnummer ▼ | ▼ m²/karton ▼ | ▼ EUR/m² ▼ |
|-----------------------|-----------------------|-----------------------|-------------------|-------------------|---------------|-------------|
| 30 | 1000x600 | 70 | 80T302108PS70AR | KROCKALU400/30 | 10,8 | Auf Anfrage |
| 40 | 1000x600 | 70 | 80T402108PS70AR | KROCKALU400/40 | 7,2 | Auf Anfrage |
| 50 | 1000x600 | 70 | 80T502108PS70AR | KROCKALU400/50 | 7,2 | Auf Anfrage |
| 60 | 1000x600 | 70 | 80T602108PS70AR | KROCKALU400/60 | 5,4 | Auf Anfrage |
| 80 | 1000x600 | 70 | 80T802108PS70AR | KROCKALU400/80 | 3,6 | Auf Anfrage |
| 100 | 1000x600 | 70 | 80TA02108PS70AR | KROCKALU400/100 | 3,6 | Auf Anfrage |

K-FLEX® K-ROCK ALU 500

| Dämmdicke ▼ (mm) ▼ | Dimension ▼ (mm) ▼ | Breedte ▼ (mm) ▼ | ▼ Artikelnummer ▼ | ▼ Bestellnummer ▼ | ▼ m²/karton ▼ | ▼ EUR/m² ▼ |
|-----------------------|-----------------------|---------------------|-------------------|-------------------|---------------|-------------|
| 30 | 1000x600 | 100 | 80T302108PSA0AR | KROCKALU500/30 | 8,4 | Auf Anfrage |
| 40 | 1000x600 | 100 | 80T402108PSA0AR | KROCKALU500/40 | 6 | Auf Anfrage |
| 50 | 1000x600 | 100 | 80T502108PSA0AR | KROCKALU500/50 | 4,8 | Auf Anfrage |
| 60 | 1000x600 | 100 | 80T602108PSA0AR | KROCKALU500/60 | 4,2 | Auf Anfrage |
| 80 | 1000x600 | 100 | 80T802108PSA0AR | KROCKALU500/80 | 3,6 | Auf Anfrage |
| 100 | 1000x600 | 100 | 80TA02108PSA0AR | KROCKALU500/100 | 2,4 | Auf Anfrage |

Toleranz: Dicke (KLASSE T4): -3% oder -3 mm a) bis +5% oder +5 mm b) - Länge: ± 2% - Breite: ± 1,5%
 a) Ist die größte numerische Toleranz gültig - b) Ist die niedrigste numerische Toleranz gültig

K-FLEX® K-ROCK ALU ▶ ENDLOSPLATTEN

K-FLEX® K-ROCK MAT 500 ALU

| Dämmdicke ▼ (mm) ▼ | Dimension ▼ (mm) ▼ | Dichte ▼ (kg/m³) ▼ | ▼ Artikelnummer ▼ | ▼ Bestellnummer ▼ | ▼ m²/karton ▼ | ▼ EUR/m² ▼ |
|-----------------------|-----------------------|-----------------------|-------------------|-------------------|---------------|-------------|
| 30 | 1200x8000 | 70 | 80T302121MAAR70 | KROCKMAT500ALU/30 | 9,6 | Auf Anfrage |
| 30 | 1200x7000 | 70 | 80T402121MAAR70 | KROCKMAT500ALU/40 | 9 | Auf Anfrage |
| 50 | 1200x5000 | 70 | 80T502121MAAR70 | KROCKMAT500ALU/50 | 6 | Auf Anfrage |
| 60 | 1200x4000 | 70 | 80T602121MAAR70 | KROCKMAT500ALU/60 | 4,8 | Auf Anfrage |

Toleranzen: Dicke (KLASSE T1): -5% oder -5 mm a) bis + Übermaß zulässig - Länge: + Übermaß / -0 mm - Breite: ± 10 mm
 a) Gilt die größte numerische Toleranz



K-FLEX® K-ROCK WM ▶ ENDLOSPLATTEN
K-FLEX® K-ROCK WM 600

| Dämmdicke ▼ (mm) ▼ | Dimension ▼ (mm) ▼ | Dichte ▼ (kg/m³) ▼ | ▼ Artikelnummer ▼ | ▼ Bestellnummer ▼ | ▼ m²/karton ▼ | ▼ EUR/m² ▼ |
|-----------------------|-----------------------|-----------------------|-------------------|-------------------|---------------|-------------|
| 30 | 1200x8000 | 70 | 80T302121LRWM70 | KROCKWM600/30 | 9,6 | Auf Anfrage |
| 40 | 1200x7000 | 70 | 80T402121LRWM70 | KROCKWM600/40 | 8,4 | Auf Anfrage |
| 50 | 1000x5000 | 70 | 80T502121LRWM70 | KROCKWM600/50 | 5 | Auf Anfrage |
| 60 | 1000x5000 | 70 | 80T602121LRWM70 | KROCKWM600/60 | 5 | Auf Anfrage |
| 70 | 1000x4000 | 70 | 80T702121LRWM70 | KROCKWM600/70 | 4 | Auf Anfrage |
| 80 | 1000x3500 | 70 | 80T802121LRWM70 | KROCKWM600/80 | 3,5 | Auf Anfrage |
| 100 | 1000x3000 | 70 | 80TA02121LRWM70 | KROCKWM600/700 | 3 | Auf Anfrage |

K-FLEX® K-ROCK WM 660

| Dämmdicke ▼ (mm) ▼ | Dimension ▼ (mm) ▼ | Dichte ▼ (kg/m³) ▼ | ▼ Artikelnummer ▼ | ▼ Bestellnummer ▼ | ▼ m²/karton ▼ | ▼ EUR/m² ▼ |
|-----------------------|-----------------------|-----------------------|-------------------|-------------------|---------------|-------------|
| 30 | 1200x6000 | 100 | 80T302121LRWMA0 | KROCKWM660/30 | 9,6 | Auf Anfrage |
| 40 | 1200x5000 | 100 | 80T402121LRWMA0 | KROCKWM660/40 | 8,4 | Auf Anfrage |
| 50 | 1000x4000 | 100 | 80T502121LRWMA0 | KROCKWM660/50 | 4 | Auf Anfrage |
| 60 | 1000x3500 | 100 | 80T602121LRWMA0 | KROCKWM660/60 | 3,5 | Auf Anfrage |
| 70 | 1000x3000 | 100 | 80T702121LRWMA0 | KROCKWM660/70 | 3 | Auf Anfrage |
| 80 | 1000x2500 | 100 | 80T802121LRWMA0 | KROCKWM660/80 | 2,5 | Auf Anfrage |
| 100 | 1000x2300 | 100 | 80TA02121LRWMA0 | KROCKWM660/700 | 2,3 | Auf Anfrage |

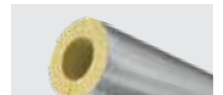
Toleranzen: Dicke (KLASSE T2): -5% oder -5 mm a) bis +15% oder +15 mm b) - Länge: + Übermaß / -0 mm - Breite: ± 10 mm
a) Ist die größte numerische Toleranz gültig - b) Ist die niedrigste numerische Toleranz gültig

K-FLEX® K-ROCK ▶ SCHALEN MIT DÄMMDICKEN GEMÄSS GEG-ANFORDERUNGEN

K-FLEX® K-ROCK ▶ SCHALEN 1 M
ANWENDUNG (50% GEG - MINDESTANFORDERUNG)

| ▼ Beschreibung ▼ | Ist-Dicke ▼ (mm) ▼ | Dimension ▼ (mm) ▼ | ▼ Artikelnummer ▼ | ▼ Bestellnummer ▼ | ▼ m/karton ▼ | ▼ EUR/m ▼ | |
|----------------------------------|-----------------------|-----------------------|-------------------|-------------------|-------------------|-----------|-------------|
| K-FLEX® K-ROCK ALU ISOLIERSCHALE | 20 | 20 | 34 | 20034LR1080BARP | KROCKALU20-034/50 | 25 | Auf Anfrage |
| K-FLEX® K-ROCK ALU ISOLIERSCHALE | 21 | 20 | 42 | 21042LR1080BARP | KROCKALU20-042/50 | 20 | Auf Anfrage |
| K-FLEX® K-ROCK ALU ISOLIERSCHALE | 23 | 20 | 48 | 23048LR1080BARP | KROCKALU20-048/50 | 16 | Auf Anfrage |
| K-FLEX® K-ROCK ALU ISOLIERSCHALE | 28 | 30 | 54 | 28054LR1080BARP | KROCKALU30-054/50 | 9 | Auf Anfrage |
| K-FLEX® K-ROCK ALU ISOLIERSCHALE | 30 | 30 | 60 | 30060LR1080BARP | KROCKALU30-060/50 | 9 | Auf Anfrage |
| K-FLEX® K-ROCK ALU ISOLIERSCHALE | 33 | 30 | 64 | 33064LR1080BARP | KROCKALU30-064/50 | 9 | Auf Anfrage |
| K-FLEX® K-ROCK ALU ISOLIERSCHALE | 40 | 40 | 76 | 40076LR1080BARP | KROCKALU40-076/50 | 5 | Auf Anfrage |
| K-FLEX® K-ROCK ALU ISOLIERSCHALE | 47 | 50 | 89 | 47089LR1080BARP | KROCKALU50-089/50 | 4 | Auf Anfrage |
| K-FLEX® K-ROCK ALU ISOLIERSCHALE | 55 | 60 | 108 | 55108LR1080BARP | KROCKALU60-108/50 | 2 | Auf Anfrage |

ANWENDUNG (100% GEG - MINDESTANFORDERUNG)

| ▼ Beschreibung ▼ | Ist-Dicke ▼ (mm) ▼ | Dimension ▼ (mm) ▼ | ▼ Artikelnummer ▼ | ▼ Bestellnummer ▼ | ▼ m/karton ▼ | ▼ EUR/m ▼ | |
|----------------------------------|-----------------------|-----------------------|-------------------|-------------------|---------------------|-----------|-------------|
| K-FLEX® K-ROCK ALU ISOLIERSCHALE | 23 | 20 | 15 | 23015LR1080BARP | KROCKALU20-015/100 | 39 | Auf Anfrage |
| K-FLEX® K-ROCK ALU ISOLIERSCHALE | 22 | 20 | 18 | 22018LR1080BARP | KROCKALU20-018/100 | 39 | Auf Anfrage |
| K-FLEX® K-ROCK ALU ISOLIERSCHALE | 22 | 20 | 22 | 22022LR1080BARP | KROCKALU20-022/100 | 34 | Auf Anfrage |
| K-FLEX® K-ROCK ALU ISOLIERSCHALE | 22 | 20 | 28 | 22028LR1080BARP | KROCKALU20-028/100 | 25 | Auf Anfrage |
| K-FLEX® K-ROCK ALU ISOLIERSCHALE | 34 | 30 | 28 | 34028LR1080BARP | KROCKALU30-028/100 | 16 | Auf Anfrage |
| K-FLEX® K-ROCK ALU ISOLIERSCHALE | 33 | 30 | 35 | 33035LR1080BARP | KROCKALU30-035/100 | 13 | Auf Anfrage |
| K-FLEX® K-ROCK ALU ISOLIERSCHALE | 40 | 40 | 42 | 40042LR1080BARP | KROCKALU40-042/100 | 9 | Auf Anfrage |
| K-FLEX® K-ROCK ALU ISOLIERSCHALE | 43 | 50 | 42 | 43042LR1080BARP | - | | Auf Anfrage |
| K-FLEX® K-ROCK ALU ISOLIERSCHALE | 46 | 50 | 48 | 46048LR1080BARP | KROCKALU50-048/100 | 6 | Auf Anfrage |
| K-FLEX® K-ROCK ALU ISOLIERSCHALE | 55 | 60 | 54 | 55054LR1080BARP | KROCKALU60-054/100 | 4 | Auf Anfrage |
| K-FLEX® K-ROCK ALU ISOLIERSCHALE | 59 | 60 | 60 | 59060LR1080BARP | KROCKALU60-060/100 | 4 | Auf Anfrage |
| K-FLEX® K-ROCK ALU ISOLIERSCHALE | 66 | 70 | 64 | 66064LR1080BARP | KROCKALU70-064/100 | 3 | Auf Anfrage |
| K-FLEX® K-ROCK ALU ISOLIERSCHALE | 80 | 80 | 76 | 80076LR1080BARP | KROCKALU80-076/100 | 1 | Auf Anfrage |
| K-FLEX® K-ROCK ALU ISOLIERSCHALE | 94 | 100 | 89 | 94089LR1080BARP | KROCKALU100-089/100 | 1 | Auf Anfrage |

K-FLEX[®]

PU

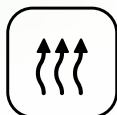



K-FLEX® PU

- ▶ Hervorragende Qualität kombiniert mit hohen wirtschaftlichen Einsparungen.
- ▶ Schnell und einfach zu installieren.
- ▶ Maßstabilität und Präzision durch den Klebeverschluss.
- ▶ Hervorragende Beständigkeit gegen Kondensation und Korrosion.
- ▶ Beständig gegen Mikroben, Insekten und Schimmel.
- ▶ Erweitert ohne den Einsatz von FCKW und H-FCKW.

Neu!

TECHNISCHE DATEN

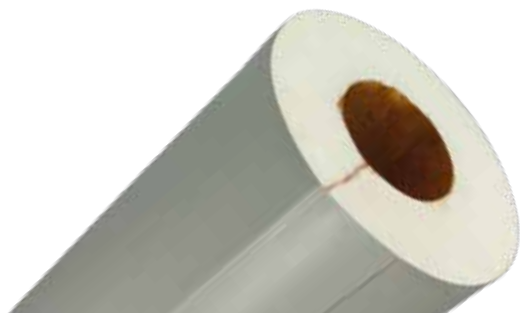

| K-FLEX® PU ► TECHNISCHE DATEN | | |
|-------------------------------|-------------|------------------|
| ▼ Eigenschaft ▼ | ▼ Werte ▼ | ▼ Referenzstd. ▼ |
| Temperaturbereich | Max +110 °C | |
| Brandverhalten | Euroclass E | EN 13501-1 |
| Art der Außenveredelung | PVC | |

K-FLEX® behält sich das Recht vor, die Daten und die technischen Eigenschaften ohne Vorankündigung zu ändern.

| K-FLEX® PU ► PRODUKTPALETTE | | | |
|-----------------------------|-----------|----------------------|----------------------|
| | ▼ Länge ▼ | ▼ Dämmdicke ▼ | ▼ Innendurchmesser ▼ |
| K-FLEX® PU - Schläuche | 1 m | 20 - 25 - 30 - 40 mm | von 15 bis 114 mm |

BASIS-PRODUKTPALETTE

K-FLEX PU ist ein äußerst vielseitiges Produkt auf der Basis von Polyurethan-Hartschaum, das aufgrund seiner hervorragenden Eigenschaften und technischen Leistung in einer Vielzahl von Anwendungen eingesetzt werden kann.

Dieses hervorragende Produkt ermöglicht eine gute Wärmedämmung bei reduzierter Dicke.

Durch die Wahl von K-FLEX® PU ist es daher möglich, Energie zu sparen und Volumen und Gewichte zu reduzieren, ohne auf modernste und effiziente qualitative Produkte zu verzichten.

HAUPTANWENDUNGEN

- Wärmedämmstoffe für Gebäude
- Industrie-, Gewerbe- und Haushaltskühlung
- Transport bei kontrollierten Temperaturen
- Aeraulische Systeme

K-FLEX® ZUBEHÖR

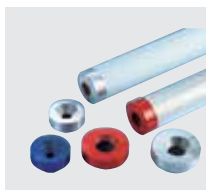

K-FLEX® ENDMANSCHETTEN AUS ALUMINIUM AUF ROLLEN

K-FLEX® PU ▶ SCHLÄUCHE 1M
DÄMMDICKE 20 MM

| KUPFERROHR CU | | | EISENROHR FE | | | | | | | |
|---------------------|---------------------|--------|---------------------|---------------------|-----------------------|-----|-----------------|------------------|------------|-------------|
| Außen-ø ▼ (mm) ▼ | Nennweite ▼ DN ▼ | Zoll ▼ | Außen-ø ▼ (mm) ▼ | Nennweite ▼ DN ▼ | Dimension ▼ (mm) ▼ | | Artikelnummer ▼ | Bestellnummer ▼ | m/karton ▼ | EUR/m ▼ |
| 15 | 10 | 1/4" | 13,5 | 8 | 20 | 15 | 200152143PUPV | PU20-015/PVC/100 | 70 | 31,57 |
| 18 | 15 | 3/8" | 17,2 | 10 | 20 | 18 | 200182143PUPV | PU20-018/PVC/100 | 70 | 31,58 |
| 22 | 20 | 1/2" | 21,3 | 15 | 20 | 22 | 200222143PUPV | PU20-022/PVC/100 | 60 | 33,79 |
| 28 | 25 | 3/4" | 26,9 | 20 | 20 | 28 | 200282143PUPV | PU20-028/PVC/100 | 48 | 37,81 |
| 35 | 32 | 1" | 33,7 | 25 | 20 | 35 | 200352143PUPV | PU20-035/PVC/50 | 40 | 36,46 |
| 42 | 40 | 1+1/4" | 42,4 | 32 | 20 | 42 | 200422143PUPV | PU20-042/PVC/50 | 28 | 46,79 |
| | | 1+1/2" | 48,3 | 40 | 20 | 48 | 200482143PUPV | PU20-048/PVC | 24 | Auf Anfrage |
| | | | | | 20 | 57 | 200572143PUPV | PU20-057/PVC | 20 | Auf Anfrage |
| | | 2" | 60,3 | 50 | 20 | 60 | 200602143PUPV | PU20-060/PVC | 20 | Auf Anfrage |
| 76,1 | 65 | 2+1/2" | 76,1 | 65 | 20 | 76 | 200762143PUPV | PU20-076/PVC | 15 | Auf Anfrage |
| 88,9 | 80 | 3" | 88,9 | 80 | 20 | 89 | 200892143PUPV | PU20-089/PVC | 12 | Auf Anfrage |
| 108 | 100 | | 108 | | 20 | 108 | 201082143PUPV | PU20-108/PVC | 6 | Auf Anfrage |
| 114 | 100 | 4" | 114,3 | 100 | 20 | 114 | 201142143PUPV | PU20-114/PVC | 9 | Auf Anfrage |

DÄMMDICKE 25 MM

| KUPFERROHR CU | | | EISENROHR FE | | | | | | | |
|---------------------|---------------------|--------|---------------------|---------------------|-----------------------|-----|-----------------|-----------------|------------|-------------|
| Außen-ø ▼ (mm) ▼ | Nennweite ▼ DN ▼ | Zoll ▼ | Außen-ø ▼ (mm) ▼ | Nennweite ▼ DN ▼ | Dimension ▼ (mm) ▼ | | Artikelnummer ▼ | Bestellnummer ▼ | m/karton ▼ | EUR/m ▼ |
| 35 | 32 | 1" | 33,7 | 25 | 25 | 35 | 250352143PUPV | PU25-035/PVC | 28 | Auf Anfrage |
| 42 | 40 | 1+1/4" | 42,4 | 32 | 25 | 42 | 250422143PUPV | PU25-042/PVC | 24 | Auf Anfrage |
| | | 1+1/2" | 48,3 | 40 | 25 | 48 | 250482143PUPV | PU25-048/PVC | 20 | Auf Anfrage |
| | | | | | 25 | 57 | 250572143PUPV | PU25-057/PVC | 20 | Auf Anfrage |
| | | 2" | 60,3 | 50 | 25 | 60 | 250602143PUPV | PU25-060/PVC | 20 | Auf Anfrage |
| 76,1 | 65 | 2+1/2" | 76,1 | 65 | 25 | 76 | 250762143PUPV | PU25-076/PVC | 12 | Auf Anfrage |
| 108 | 100 | | 108 | | 25 | 108 | 251082143PUPV | PU25-108/PVC | 8 | Auf Anfrage |

DÄMMDICKE 30 MM

| KUPFERROHR CU | | | EISENROHR FE | | | | | | | |
|---------------------|---------------------|--------|---------------------|---------------------|-----------------------|-----|-----------------|------------------|------------|-------------|
| Außen-ø ▼ (mm) ▼ | Nennweite ▼ DN ▼ | Zoll ▼ | Außen-ø ▼ (mm) ▼ | Nennweite ▼ DN ▼ | Dimension ▼ (mm) ▼ | | Artikelnummer ▼ | Bestellnummer ▼ | m/karton ▼ | EUR/m ▼ |
| 22 | 20 | 1/2" | 21,3 | 15 | 30 | 22 | 300222143PUPV | PU30-022/PVC | 28 | Auf Anfrage |
| 28 | 25 | 3/4" | 26,9 | 20 | 30 | 28 | 300282143PUPV | PU30-028/PVC/100 | 28 | 51,68 |
| 35 | 32 | 1" | 33,7 | 25 | 30 | 35 | 300352143PUPV | PU30-035/PVC/100 | 24 | 53,06 |
| 42 | 40 | 1+1/4" | 42,4 | 32 | 30 | 42 | 300422143PUPV | PU30-042/PVC | 20 | Auf Anfrage |
| | | 1+1/2" | 48,3 | 40 | 30 | 48 | 300482143PUPV | PU30-048/PVC | 20 | Auf Anfrage |
| | | | | | 30 | 57 | 300572143PUPV | PU30-057/PVC | 15 | Auf Anfrage |
| | | 2" | 60,3 | 50 | 30 | 60 | 300602143PUPV | PU30-060/PVC/50 | 15 | 70,46 |
| 76,1 | 65 | 2+1/2" | 76,1 | 65 | 30 | 76 | 300762143PUPV | PU30-076/PVC | 12 | Auf Anfrage |
| 88,9 | 80 | 3" | 88,9 | 80 | 30 | 89 | 300892143PUPV | PU30-089/PVC | 9 | Auf Anfrage |
| 108 | 100 | | 108 | | 30 | 108 | 301082143PUPV | PU30-108/PVC | 6 | Auf Anfrage |
| 114 | 100 | 4" | 114,3 | 100 | 30 | 114 | 301142143PUPV | PU30-114/PVC | 6 | Auf Anfrage |

DÄMMDICKE 40 MM

| KUPFERROHR CU | | | EISENROHR FE | | | | | | | |
|---------------------|---------------------|--------|---------------------|---------------------|-----------------------|----|-----------------|------------------|------------|-------------|
| Außen-ø ▼ (mm) ▼ | Nennweite ▼ DN ▼ | Zoll ▼ | Außen-ø ▼ (mm) ▼ | Nennweite ▼ DN ▼ | Dimension ▼ (mm) ▼ | | Artikelnummer ▼ | Bestellnummer ▼ | m/karton ▼ | EUR/m ▼ |
| 35 | 32 | 1" | 33,7 | 25 | 40 | 35 | 400352143PUPV | PU40-035/PVC | 15 | Auf Anfrage |
| 42 | 40 | 1+1/4" | 42,4 | 32 | 40 | 42 | 400422143PUPV | PU40-042/PVC/100 | 15 | Auf Anfrage |
| | | 1+1/2" | 48,3 | 40 | 40 | 48 | 400482143PUPV | PU40-048/PVC/100 | 12 | 82,69 |
| | | | | | 40 | 57 | 400572143PUPV | PU40-057/PVC | 9 | Auf Anfrage |
| | | 2" | 60,3 | 50 | 40 | 60 | 400602143PUPV | PU40-060/PVC | 9 | Auf Anfrage |
| 76,1 | 65 | 2+1/2" | 76,1 | 65 | 40 | 76 | 400762143PUPV | PU40-076/PVC | 8 | Auf Anfrage |
| 88,9 | 80 | 3" | 88,9 | 80 | 40 | 89 | 400892143PUPV | PU40-089/PVC | 6 | Auf Anfrage |

DÄMMDICKE 50 MM

| KUPFERROHR CU | | | EISENROHR FE | | | | | | | |
|---------------------|---------------------|--------|---------------------|---------------------|-----------------------|----|-----------------|-----------------|------------|-------------|
| Außen-ø ▼ (mm) ▼ | Nennweite ▼ DN ▼ | Zoll ▼ | Außen-ø ▼ (mm) ▼ | Nennweite ▼ DN ▼ | Dimension ▼ (mm) ▼ | | Artikelnummer ▼ | Bestellnummer ▼ | m/karton ▼ | EUR/m ▼ |
| | | 1+1/2" | 48,3 | 40 | 50 | 48 | 500482143PUPV | PU50-048/PVC | 9 | Auf Anfrage |
| | | | | | 50 | 57 | 500572143PUPV | PU50-057/PVC | 8 | Auf Anfrage |
| | | 2" | 60,3 | 50 | 50 | 60 | 500602143PUPV | PU50-060/PVC | 8 | Auf Anfrage |
| 76,1 | 65 | 2+1/2" | 76,1 | 65 | 50 | 76 | 500762143PUPV | PU50-076/PVC | 6 | Auf Anfrage |

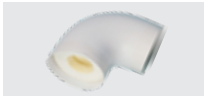

K-FLEX® PU ► BÖGEN MIT PVC

DÄMMDICKE 20 MM

| KUPFERROHR CU | | | EISENROHR FE | | Dimension | | | | | |
|---------------------|---------------------|--------|---------------------|---------------------|-----------|-----|-------------------|-------------------|--------------|-------------|
| Außen-ø ▼ (mm) ▼ | Nennweite ▼ DN ▼ | Zoll ▼ | Außen-ø ▼ (mm) ▼ | Nennweite ▼ DN ▼ | ▼ (mm) ▼ | | ▼ Artikelnummer ▼ | ▼ Bestellnummer ▼ | ▼ m/karton ▼ | ▼ EUR/Stk ▼ |
| 15 | 10 | 1/4" | 13,5 | 8 | 20 | 15 | 85K9PU20015PV | PU20-015C/PVC/100 | 60 | 39,65 |
| 18 | 15 | 3/8" | 17,2 | 10 | 20 | 18 | 85K9PU20018PV | PU20-018C/PVC | 60 | Auf Anfrage |
| 22 | 20 | 1/2" | 21,3 | 15 | 20 | 22 | 85K9PU20022PV | PU20-022C/PVC/100 | 60 | 39,88 |
| 28 | 25 | 3/4" | 26,9 | 20 | 20 | 28 | 85K9PU20028PV | PU20-028C/PVC/100 | 50 | 44,88 |
| 35 | 32 | 1" | 33,7 | 25 | 20 | 35 | 85K9PU20035PV | PU20-035C/PVC/50 | 30 | 23,89 |
| 42 | 40 | 1+1/4" | 42,4 | 32 | 20 | 42 | 85K9PU20042PV | PU20-042C/PVC/50 | 60 | 35,36 |
| | | 1+1/2" | 48,3 | 40 | 20 | 48 | 85K9PU20048PV | PU20-048C/PVC/50 | 60 | 37,74 |
| | | 2" | 60,3 | 50 | 20 | 60 | 85K9PU20060PV | PU20-060C/PVC | 40 | Auf Anfrage |
| 76,1 | 65 | 2+1/2" | 76,1 | 65 | 20 | 76 | 85K9PU20076PV | PU20-076C/PVC | 20 | Auf Anfrage |
| 88,9 | 80 | 3" | 88,9 | 80 | 20 | 89 | 85K9PU20089PV | PU20-089C/PVC | 30 | Auf Anfrage |
| 108 | 100 | | 108 | | 20 | 108 | 85K9PU20108PV | PU20-108C/PVC | 25 | Auf Anfrage |

DÄMMDICKE 30 MM

| KUPFERROHR CU | | | EISENROHR FE | | Dimension | | | | | |
|---------------------|---------------------|--------|---------------------|---------------------|-----------|-----|-------------------|-------------------|--------------|-------------|
| Außen-ø ▼ (mm) ▼ | Nennweite ▼ DN ▼ | Zoll ▼ | Außen-ø ▼ (mm) ▼ | Nennweite ▼ DN ▼ | ▼ (mm) ▼ | | ▼ Artikelnummer ▼ | ▼ Bestellnummer ▼ | ▼ m/karton ▼ | ▼ EUR/Stk ▼ |
| 22 | 20 | 1/2" | 21,3 | 15 | 30 | 22 | 85K9PU30022PV | PU30-022C/PVC | 35 | Auf Anfrage |
| 28 | 25 | 3/4" | 26,9 | 20 | 30 | 28 | 85K9PU30028PV | PU30-028C/PVC/100 | 30 | 46,08 |
| 35 | 32 | 1" | 33,7 | 25 | 30 | 35 | 85K9PU30035PV | PU30-035C/PVC/100 | 20 | 50,35 |
| 42 | 40 | 1+1/4" | 42,4 | 32 | 30 | 42 | 85K9PU30042PV | PU30-042C/PVC | 20 | Auf Anfrage |
| | | 1+1/2" | 48,3 | 40 | 30 | 48 | 85K9PU30048PV | PU30-048C/PVC | 35 | Auf Anfrage |
| | | 2" | 60,3 | 50 | 30 | 60 | 85K9PU30060PV | PU30-060C/PVC/100 | 20 | 60,78 |
| 76,1 | 65 | 2+1/2" | 76,1 | 65 | 30 | 76 | 85K9PU30076PV | PU30-076C/PVC | 35 | Auf Anfrage |
| 88,9 | 80 | 3" | 88,9 | 80 | 30 | 89 | 85K9PU30089PV | PU30-089C/PVC | 25 | Auf Anfrage |
| 108 | 100 | | 108 | | 30 | 108 | 85K9PU30108PV | PU30-108C/PVC | 15 | Auf Anfrage |
| 114 | 100 | 4" | 114,3 | 100 | 30 | 114 | 85K9PU30114PV | PU30-114C/PVC | 15 | Auf Anfrage |

DÄMMDICKE 40 MM

| KUPFERROHR CU | | | EISENROHR FE | | Dimension | | | | | |
|---------------------|---------------------|--------|---------------------|---------------------|-----------|----|-------------------|-------------------|--------------|-------------|
| Außen-ø ▼ (mm) ▼ | Nennweite ▼ DN ▼ | Zoll ▼ | Außen-ø ▼ (mm) ▼ | Nennweite ▼ DN ▼ | ▼ (mm) ▼ | | ▼ Artikelnummer ▼ | ▼ Bestellnummer ▼ | ▼ m/karton ▼ | ▼ EUR/Stk ▼ |
| 28 | 25 | 3/4" | 26,9 | 20 | 40 | 28 | 85K9PU40028PV | PU40-028C/PVC | 35 | Auf Anfrage |
| 35 | 32 | 1" | 33,7 | 25 | 40 | 35 | 85K9PU40035PV | PU40-035C/PVC | 20 | Auf Anfrage |
| 42 | 40 | 1+1/4" | 42,4 | 32 | 40 | 42 | 85K9PU40042PV | PU40-042C/PVC/100 | 20 | Auf Anfrage |
| | | 1+1/2" | 48,3 | 40 | 40 | 48 | 85K9PU40048PV | PU42-048C/PVC/100 | 40 | Auf Anfrage |
| | | 2" | 60,3 | 50 | 40 | 60 | 85K9PU40060PV | PU40-060C/PVC | 25 | Auf Anfrage |
| 76,1 | 65 | 2+1/2" | 76,1 | 65 | 40 | 76 | 85K9PU40076PV | PU40-076C/PVC | 20 | Auf Anfrage |
| 88,9 | 80 | 3" | 88,9 | 80 | 40 | 89 | 85K9PU40089PV | PU40-089C/PVC | 15 | Auf Anfrage |

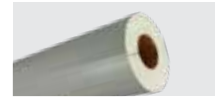
K-FLEX® PU ▶ SCHLÄUCHE MIT DÄMMDICKEN GEMÄSS GEG-ANFORDERUNGEN

K-FLEX® PU ▶ SCHLÄUCHE 1 M
ANWENDUNG (50% GEG - MINDESTANFORDERUNG)

| Beschreibung | Ist-Dicke (mm) | Dimension (mm) | | Artikelnummer | Bestellnummer | m/karton | EUR/m |
|---------------------------|----------------|----------------|----|---------------|-----------------|----------|-------|
| K-FLEX® PU+ALU ROHRSCHALE | 20 | 20 | 15 | 200152143PUAU | PU20-015/ALU/50 | 70 | 25,43 |
| K-FLEX® PU+ALU ROHRSCHALE | 20 | 20 | 18 | 200182143PUAU | PU20-018/ALU/50 | 70 | 25,43 |
| K-FLEX® PU+ALU ROHRSCHALE | 20 | 20 | 22 | 200222143PUAU | PU20-022/ALU/50 | 60 | 27,21 |
| K-FLEX® PU+ALU ROHRSCHALE | 20 | 20 | 28 | 200282143PUAU | PU20-028/ALU/50 | 48 | 30,44 |
| K-FLEX® PU+PVC ROHRSCHALE | 20 | 20 | 35 | 200352143PUPV | PU20-035/PVC/50 | 40 | 36,46 |
| K-FLEX® PU+PVC ROHRSCHALE | 20 | 20 | 42 | 200422143PUPV | PU20-042/PVC/50 | 28 | 46,79 |
| K-FLEX® PU+PVC ROHRSCHALE | 21 | 20 | 48 | 210482143PUPV | PU20-048/PVC/50 | 14 | 52,92 |
| K-FLEX® PU+PVC ROHRSCHALE | 30 | 30 | 60 | 300602143PUPV | PU30-060/PVC/50 | 15 | 70,46 |

ANWENDUNG (100% GEG - MINDESTANFORDERUNG)

| Außen-ø (mm) | Nennweite DN | Dimension (mm) | | Artikelnummer | Bestellnummer | m/karton | EUR/m |
|---------------------------|--------------|----------------|----|---------------|------------------|----------|--------|
| K-FLEX® PU+PVC ROHRSCHALE | 20 | 20 | 15 | 200152143PUPV | PU20-015/PVC/100 | 70 | 31,57 |
| K-FLEX® PU+PVC ROHRSCHALE | 20 | 20 | 18 | 200182143PUPV | PU20-018/PVC/100 | 70 | 31,58 |
| K-FLEX® PU+PVC ROHRSCHALE | 20 | 20 | 22 | 200222143PUPV | PU20-022/PVC/100 | 60 | 33,79 |
| K-FLEX® PU+PVC ROHRSCHALE | 20 | 20 | 28 | 200282143PUPV | PU20-028/PVC/100 | 48 | 37,81 |
| K-FLEX® PU+PVC ROHRSCHALE | 30 | 30 | 28 | 300282143PUPV | PU30-028/PVC/100 | 28 | 51,68 |
| K-FLEX® PU+PVC ROHRSCHALE | 30 | 30 | 35 | 300352143PUPV | PU30-035/PVC/100 | 24 | 53,06 |
| K-FLEX® PU+PVC ROHRSCHALE | 39 | 40 | 42 | 390422143PUPV | PU40-042/PVC/100 | 9 | 75,90 |
| K-FLEX® PU+PVC ROHRSCHALE | 40 | 40 | 48 | 400482143PUPV | PU40-048/PVC/100 | 12 | 82,69 |
| K-FLEX® PU+PVC ROHRSCHALE | 50 | 50 | 62 | 500622143PUPV | PU50-062/PVC/100 | 5 | 112,41 |

K-FLEX® PU ▶ BÖGEN MIT DÄMMDICKEN GEMÄSS GEG-ANFORDERUNGEN

K-FLEX® PU ▶ BÖGEN
ANWENDUNG (50% GEG - MINDESTANFORDERUNG)

| Beschreibung | Ist-Dicke (mm) | Dimension (mm) | | Artikelnummer | Bestellnummer | m/karton | EUR/m |
|----------------------|----------------|----------------|----|---------------|------------------|----------|-------|
| K-FLEX® PU+PVC BOGEN | 20 | 20 | 35 | 85K9PU20035PV | PU20-035C/PVC/50 | 30 | 23,89 |
| K-FLEX® PU+PVC BOGEN | 20 | 20 | 42 | 85K9PU20042PV | PU20-042C/PVC/50 | 60 | 35,36 |
| K-FLEX® PU+PVC BOGEN | 20 | 20 | 48 | 85K9PU20048PV | PU20-048C/PVC/50 | 60 | 37,74 |

ANWENDUNG (100% GEG - MINDESTANFORDERUNG)

| Außen-ø (mm) | Nennweite DN | Dimension (mm) | | Artikelnummer | Bestellnummer | m/karton | EUR/m |
|----------------------|--------------|----------------|----|---------------|-------------------|----------|--------|
| K-FLEX® PU+PVC BOGEN | 30 | 30 | 60 | 85K9PU30060PV | PU30-060C/PVC/100 | 20 | 60,78 |
| K-FLEX® PU+PVC BOGEN | 20 | 20 | 15 | 85K9PU20015PV | PU20-015C/PVC/100 | 60 | 39,65 |
| K-FLEX® PU+PVC BOGEN | 20 | 20 | 22 | 85K9PU20022PV | PU20-022C/PVC/100 | 60 | 39,88 |
| K-FLEX® PU+PVC BOGEN | 20 | 20 | 28 | 85K9PU20028PV | PU20-028C/PVC/100 | 50 | 44,88 |
| K-FLEX® PU+PVC BOGEN | 30 | 30 | 28 | 85K9PU30028PV | PU30-028C/PVC/100 | 30 | 46,08 |
| K-FLEX® PU+PVC BOGEN | 30 | 30 | 35 | 85K9PU30035PV | PU30-035C/PVC/100 | 20 | 50,35 |
| K-FLEX® PU+PVC BOGEN | 39 | 40 | 42 | 85K9PU39042PV | PU40-042C/PVC/100 | 40 | 88,09 |
| K-FLEX® PU+PVC BOGEN | 42 | 42 | 48 | 85K9PU42048PV | PU42-048C/PVC/100 | 40 | 94,16 |
| K-FLEX® PU+PVC BOGEN | 50 | 50 | 60 | 85K9PU50060PV | PU50-060C/PVC/100 | 20 | 157,06 |

A photograph of industrial pipes in a factory setting. The pipes are arranged in a long, parallel line, receding into the distance. One pipe in the foreground is wrapped in bright green insulation, while the others are wrapped in silver or grey insulation. The background shows a concrete wall and a dark tunnel-like structure.

UMMANTELUNGEN / ISOLIERSYSTEME

K-FLEX® SYSTEME **UND UMMANTELUNGEN**











K-FLEX® Elastomerisierungen stellen für eine Vielzahl von Anwendungen den idealen Dämmstoff dar. Sie überzeugen durch ihre hervorragenden thermischen und akustischen Dämmeigenschaften, genauso wie durch ihre Flexibilität und Verarbeitungsfreundlichkeit.

Um das Isolieren für besonders anspruchsvolle Anwendungsbedingungen zu erleichtern und somit auch sicherer zu machen, hat K-FLEX® Dämmsysteme und Ummantelungen (Claddings) entwickelt.

Die Wahl des richtigen K-FLEX® SYSTEMS hängt dabei von den jeweiligen Anforderungen ab. Das Lösungsspektrum reicht von UV-Schutz- und Farblackierungen über vorisolierte Solarleitungen mit Fühlerkabel bis hin zu schützenden Ummantelungsfolien, die mit allen handelsüblichen Dämmmaterialien kompatibel sind.

Am besten: K-FLEX®

PRODUKT UND ANWENDUNGSLEITFADEN

| |  |  |  |  |  |  |  |  |  |  |
|---------------------------|---|---|---|---|---|---|---|---|---|---|
| | Heizung | Klimageräte / Lüftung | Kälte | Solar | Industrie | Öl & Gas | Schiffs-Bau | Wagon-Bau | Halogenfrei | UV Resistent |
| K-FLEX® SOLAR R | | | | • | | | | | | • |
| K-FLEX® TWIN SOLAR SYSTEM | | | | • | | | | | | • |
| K-FLEX® COLOR SYSTEM | • | • | • | • | • | | | | | • |
| K-FLEX® AL CLAD SYSTEM | • | • | • | | • | | | | | • |
| K-FLEX® IN CLAD SYSTEM | | | | | • | • | • | • | | |
| K-FLEX® IC CLAD SYSTEM | | | | | • | • | • | • | | |

UMMANTELUNGEN / ISOLIERSYSTEME

03

K-FLEX® ▶ UMMANTELUNGEN / ISOLIERSYSTEME

▼ Besondere Anforderungen ▼

▼ K-FLEX® Lösung ▼

Solaranwendungen

K-FLEX® SOLAR R
K-FLEX® TWIN SOLAR SYSTEM

UV-/Witterungsschutz

K-FLEX® AL CLAD SYSTEM
K-FLEX® IN CLAD SYSTEM
K-FLEX® TWIN SOLAR SYSTEM

Farbliche Kennzeichnung

K-FLEX® COLOR SYSTEM

Ästhetische Gestaltung

K-FLEX® COLOR SYSTEM
K-FLEX® AL CLAD SYSTEM

Reinigungsfreundlichkeit

Alle K-FLEX® Systeme

Besonders hohe Beständigkeit gegen chemische Einflüsse

K-FLEX® IN CLAD SYSTEM
K-FLEX® AL CLAD SYSTEM
K-FLEX® AL CLAD SYSTEM
K-FLEX® IN CLAD SYSTEM
K-FLEX® IC CLAD SYSTEM
K-FLEX® TWIN SOLAR SYSTEM

Stoß- und Schlagfestigkeit (mechanische Belastungen)

K-FLEX® AL CLAD SYSTEM
K-FLEX® IN CLAD SYSTEM



Besonders starke Erhöhung des Wasserdampfdiffusionswiderstands

Alle K-FLEX® Systeme













Schnelle und einfache Montage

Alle K-FLEX® Systeme

VERPACKUNGS- UND TRANSPORTÜBERSICHT

| KARTONS | PRODUKTE | KARTONMASSE IN CM | | | KAR-TONS/ PALETTE | PALETTENMASSE IN CM | | | PALETTEN/ LKW | PALETTE |
|--|--|-------------------|--------|------|-------------------|---------------------|-------|--------|---------------|---|
| | | LÄNGE | BREITE | HÖHE | | MAX. ANZAHL | LÄNGE | BREITE | | |
|  | Platten 1m, großer Karton: K-FLEX® AL CLAD K-FLEX® COLOR K-FLEX® IC CLAD K-FLEX® IN CLAD | 105 | 55 | 55 | 16 | 210 | 120 | 235 | 12 |  |

VERPACKUNGS- UND TRANSPORTÜBERSICHT

| KARTONS | PRODUKTE | KARTONMASSE IN CM | | | KAR- TONS/ PALETTE | PALETTENMASSE IN CM | | | PALETTEN/ LKW | PALETTE |
|--|---|-------------------|--------|------|--------------------------|---------------------|-------|--------|------------------|---|
| | | LÄNGE | BREITE | HÖHE | | MAX. ANZAHL | LÄNGE | BREITE | | |
|  | Schläuche 2m: K-FLEX® COLOR | 210 | 39 | 32 | 15 | 210 | 120 | 245 | 12 |  |
|  | Schläuche 1m: K-FLEX® COLOR K-FLEX® IC CLAD K-FLEX® IN CLAD K-FLEX® AL CLAD | 108 | 39 | 39 | 30 | 210 | 120 | 245 | 12 |  |
|  | K-FLEX® TWIN SOLAR- SYSTEM | 80 | 80 | 29 | 14 | 160 | 80 | 218 | |  |
| | | 80 | 80 | 39 | 12 | 160 | 80 | 249 | | |
| | | 80 | 80 | 55 | 8 | 160 | 80 | 235 | | |
| | | 80 | 80 | 65 | 6 | 160 | 80 | 210 | | |
|  | K-FLEX® SOLAR R (Rollen) | 60 | 60 | 45 | 40 | 212 | 118 | 245 | |  |
|  | K-FLEX® SOLAR R (Standardkarton) | 39 | 32 | 210 | 21 | 212 | 118 | 145 | |  |
|  | K-FLEX® SOLAR R (Halb-Karton) | 39 | 15,5 | 210 | 42 | 212 | 118 | 140 | |  |

Wichtiger Hinweis: die Transportmengen sind für komplette LKW-Ladungen kalkuliert. Sie können, je nach LKW-Größe, abweichen. Bitte informieren Sie sich bei unserem Customer Service über die für Ihren jeweiligen Auftrag gültigen Transportmengen.
Bilder dienen nur zur Veranschaulichung. Die Anzahl der Kartons/Palette kann von der Darstellung abweichen.

UMMANTELUNGEN / ISOLIERSYSTEME

03

K-FLEX® SPLIT
K-FLEX® SPLIT TWIN

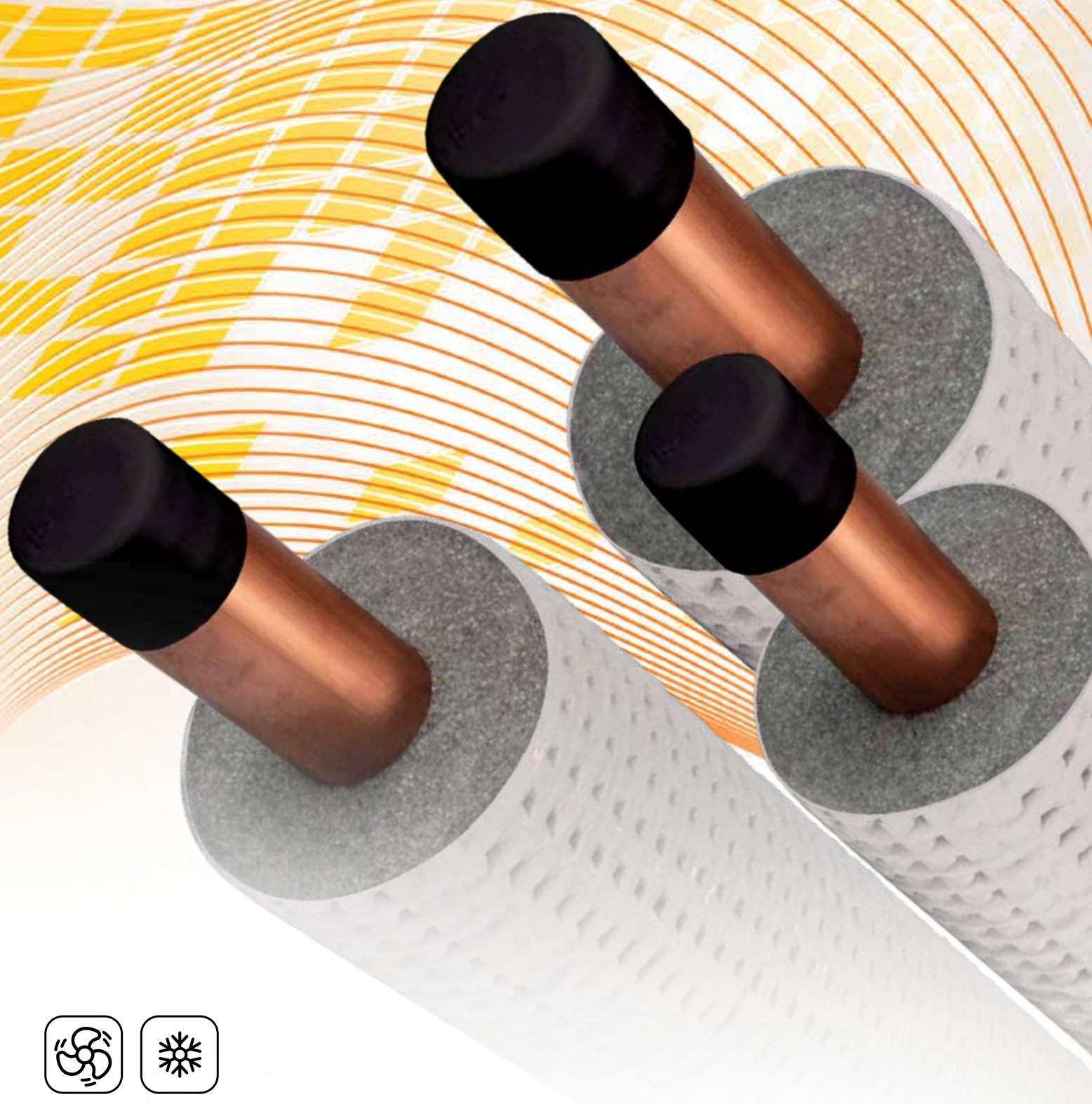



K-FLEX® SPLIT/SPLIT TWIN

- ▶ Vorisolierte Kupferrohre
- ▶ Erhältlich in Einzel- oder Doppelrohrversion

TECHNISCHE GEGEVENS



K-FLEX® PE PLUS COLOR ▶ TECHNISCHE DATEN

| ▼ Eigenschaft ▼ | ▼ Werte ▼ | ▼ Referenzstd. ▼ |
|--------------------------------------|----------------------------------|------------------|
| Temperaturbereich | +8 °C bis +100 °C | EN 14707 |
| Wärmeleitfähigkeit λ W/(m•K) | +10 °C = 0,036 +40 °C = 0,040 | EN ISO 8497 |
| Korrosionsrisiko | pH neutral (7) | |
| Brandverhalten | Euroclass B ₁ -s1, d0 | EN 13501-1 |
| Ökologische Daten | FCKW-HFCKW-frei | |

K-FLEX® behält sich das Recht vor, die Daten und die technischen Eigenschaften ohne Vorankündigung zu ändern.

BESCHREIBUNG

K-FLEX® SPLIT/SPLIT TWIN ist eine zuverlässige vorgedämmte Systemlösung zur Verbindung der Innen- und Außengeräte von Split- und Multi-Split-Klimasystemen. Das System besteht aus Kupferrohr(en) und Dämmmaterial (PE). Abmessungen und Eigenschaften gemäß EN 12735-1.

ANWENDUNGEN

Split- und Multi-Split-Klimasysteme und Kühltheken.

K-FLEX® SPLIT/SPLIT TWIN

K-FLEX® SPLIT ▶ PRODUKTPALETTE

| | ▼ Länge ▼ | | Rohrdurchmesser ▼ Zoll/mm ▼ | Dämmdicke ▼ mm ▼ |
|---------------------------|-----------|-------------------|--------------------------------|---------------------|
| K-FLEX® SPLIT - Schläuche | 25 - 50 m | von 1/2" bis 7/8" | von 6,35 bis 22,23 mm | 9 mm |

K-FLEX® SPLIT TWIN ▶ PRODUKTPALETTE

| | ▼ Länge ▼ | | Rohrdurchmesser ▼ Zoll/mm ▼ | Dämmdicke ▼ mm ▼ |
|--------------------------------|-----------|-------------------|--------------------------------|---------------------|
| K-FLEX® SPLIT TWIN - Schläuche | 20 m | von 3/8" bis 1/2" | von 6,35 bis 12,70 | 9 mm |



Bitte kontaktieren Sie unseren Kundenservice für die Verfügbarkeit in anderen Farben.

K-FLEX® SPLIT/SPLIT TWIN ▶ ENDLOSSCHLAUCH

K-FLEX® SPLIT/SPLIT TWIN ▶ ENDLOSSCHLAUCH (WEISSE FARBE)
VERPACKUNG: PALETTE

| Rohrdurchmesser ▼ (Zoll) ▼ | Rohrdurchmesser ▼ (mm) ▼ | Rohrwand Dicke ▼ (mm) ▼ | Isolierung Dicke ▼ (mm) ▼ | Artikelnummer ▼ | Bestelnummer ▼ | Rollenlänge ▼ (m) ▼ | Coils pro palette ▼ | m/palette ▼ | Preis ▼ €/m ▼ |
|-------------------------------|-----------------------------|----------------------------|------------------------------|-----------------|---|------------------------|------------------------|-------------|------------------|
| 1/4 | 6.35 | 0.7 | 9 | 86RA097060000P | SPLIT09-6.35-25x0.7EWE/PL | 25 | 35 | 875 | Auf Anfrage |
| 1/4 | 6.35 | 0.8 | 9 | 86RA098060000P | SPLIT09-6.35-25x0.8EWE/PL | 25 | 35 | 875 | Auf Anfrage |
| 1/4 | 6.35 | 0.8 | 9 | 86RA098060001P | SPLIT09-6.35-50x0.8EWE/PL | 50 | 18 | 900 | Auf Anfrage |
| 3/8 | 9.52 | 0.7 | 9 | 86RA097100000P | SPLIT09-9.52-25x0.7EWE/PL | 25 | 35 | 875 | Auf Anfrage |
| 3/8 | 9.52 | 0.8 | 9 | 86RA098100000P | SPLIT09-9.52-25x0.8EWE/PL | 25 | 35 | 875 | Auf Anfrage |
| 3/8 | 9.52 | 0.8 | 9 | 86RA098100001P | SPLIT09-9.52-50x0.8EWE/PL | 50 | 18 | 900 | Auf Anfrage |
| 1/2 | 12.70 | 0.7 | 9 | 86RA097120000P | SPLIT09-12.70-25x0.7EWE/PL | 25 | 30 | 750 | Auf Anfrage |
| 1/2 | 12.70 | 0.8 | 9 | 86RA098120000P | SPLIT09-12.70-25x0.8EWE/PL | 25 | 30 | 750 | Auf Anfrage |
| 1/2 | 12.70 | 0.8 | 9 | 86RA098120001P | SPLIT09-12.70-50x0.8EWE/PL | 50 | 14 | 700 | Auf Anfrage |
| 5/8 | 15.87 | 1 | 9 | 86RA091150000P | SPLIT09-15.87-25x1EWE/PL | 25 | 20 | 500 | Auf Anfrage |
| 3/4 | 19.06 | 1 | 9 | 86RA091190000P | SPLIT09-19.06-25x1EWE/PL | 25 | 13 | 325 | Auf Anfrage |
| 7/8 | 22.23 | 1 | 9 | 86RA091230000P | SPLIT09-22.23-25x1EWE/PL | 25 | 9 | 225 | Auf Anfrage |
| 1/4 / 3/8 | 6.35 / 9.53 | 0.8 / 0.8 | 9 | 86RD098068109P | SPLITTWIN09-6.35/9.53-20x0.8/0.8EWE/PL | 20 | 20 | 400 | Auf Anfrage |
| 1/4 / 1/2 | 6.35 / 12.70 | 0.8 / 0.8 | 9 | 86RD098068129P | SPLITTWIN09-6.35/12.70-20x0.8/0.8EWE/PL | 20 | 20 | 400 | Auf Anfrage |

MOQ: 1 palette
Angebot auf Anfrage wöchentlich.

K-FLEX® SPLIT ▶ ENDLOSSCHLAUCH

K-FLEX® SPLIT ▶ ENDLOSSCHLAUCH (WEISSE FARBE)
VERPACKUNG: KARTON

| Rohrdurchmesser ▼ (Zoll) ▼ | Rohrdurchmesser ▼ (mm) ▼ | Rohrwand Dicke ▼ (mm) ▼ | Isolierung Dicke ▼ (mm) ▼ | Artikelnummer ▼ | Bestelnummer ▼ | Rollenlänge ▼ (m) ▼ | Coils pro karton ▼ | m/karton ▼ | Preis ▼ €/m ▼ |
|-------------------------------|-----------------------------|----------------------------|------------------------------|-----------------|----------------------------|------------------------|-----------------------|------------|------------------|
| 1/4 | 6.35 | 0.8 | 9 | 86RA098060001T | SPLIT09-6.35-25x0.8EWE/TW | 25 | 2 | 50 | Auf Anfrage |
| 1/4 | 6.35 | 0.8 | 9 | 86RA098060001C | SPLIT09-6.35-50x0.8EWE/CT | 50 | 1 | 50 | Auf Anfrage |
| 3/8 | 9.52 | 0.8 | 9 | 86RA098100001T | SPLIT09-9.52-25x0.8EWE/TW | 25 | 2 | 50 | Auf Anfrage |
| 3/8 | 9.52 | 0.8 | 9 | 86RA098100001C | SPLIT09-9.52-50x0.8EWE/CT | 50 | 1 | 50 | Auf Anfrage |
| 1/2 | 12.70 | 0.8 | 9 | 86RA098120001T | SPLIT09-12.70-25x0.8EWE/TW | 25 | 2 | 50 | Auf Anfrage |
| 1/2 | 12.70 | 0.8 | 9 | 86RA098120001C | SPLIT09-12.70-50x0.8EWE/CT | 50 | 1 | 50 | Auf Anfrage |
| 5/8 | 15.87 | 1 | 9 | 86RA091150000C | SPLIT09-15.87-25x1EWE/CT | 25 | 1 | 25 | Auf Anfrage |
| 3/4 | 19.06 | 1 | 9 | 86RA091190000C | SPLIT09-19.06-25x1EWE/CT | 25 | 1 | 25 | Auf Anfrage |
| 7/8 | 22.23 | 1 | 9 | 86RA091230000C | SPLIT09-22.23-25x1EWE/CT | 25 | 1 | 25 | Auf Anfrage |

MOQ: 1 karton
Angebot auf Anfrage wöchentlich.

K-FLEX® TWIN SOLAR SYSTEM





K-FLEX® TWIN SOLAR SYSTEM

- ▶ Speziell für Solarthermie entwickeltes Dämmsystem
- ▶ Hoher UV- und Witterungsschutz
- ▶ Umfangreiche Zubehörpalette

VORTEILE

K-FLEX® SOLAR R ist eine thermisch dämmende Isolierung auf Basis des flexiblen, bis 150°C einsetzbaren K-FLEX® SOLAR HT Elastomermaterials.

K-FLEX® SOLAR R ist darüber hinaus mit einer coextrudierten Ummantelung ausgestattet. Sie bietet Schutz vor UV- und Witterungseinflüssen, aber auch vor mechanischen Belastungen.

K-FLEX® SOLAR R: die vernünftige, praktische und widerstandsfähige Lösung für Solaranlagen und industrielle Prozesse, empfohlen für Solarthermieanlagen und Dampfleitungen mit niedrigem Druck.

K-FLEX® SOLAR R ist lieferbar als Endlosschlauch im Karton oder als 2-m-Schlauch in Standard- oder Halb-Karton.

TECHNISCHE DATEN



K-FLEX® SOLAR R ► TECHNISCHE DATEN

| ▼ Eigenschaft ▼ | ▼ Werte ▼ | ▼ Referenzstd. ▼ |
|----------------------------|------------------------|-------------------------|
| Temperaturbereich | Von -40 °C bis +150 °C | EN 14706 EN 14707 |
| Wärmeleitfähigkeit W/(m•K) | 0 °C = 0,040 | EN 12667 EN ISO 8497 |
| Brandverhalten | Euroclass E | EN 13501-1 |
| UV-Resistenz | Gut | EN 13859-1 |

K-FLEX® behält sich das Recht vor, die Daten und die technischen Eigenschaften ohne Vorankündigung zu ändern.

BASIS-PRODUKTPALETTE

K-FLEX® SOLAR R ► PRODUKTPALETTE

| | DÄMMDICKE | INNEN-DURCHMESSER (Ø) | | | | | | LÄNGE |
|---------------------------------|-----------|-----------------------|-------|-------|-------|-------|-------|--------|
| | | 12 mm | 15 mm | 18 mm | 22 mm | 28 mm | 35 mm | |
| K-FLEX® SOLAR R Rolle im Karton | 14 mm | | | | • | • | • | endlos |
| K-FLEX® SOLAR R Rolle im Karton | 20 mm | | • | • | • | • | • | endlos |
| K-FLEX® SOLAR R Standard-Karton | 14 mm | | | | • | • | • | 2 m |
| K-FLEX® SOLAR R Standard-Karton | 20 mm | • | • | • | • | • | • | 2 m |
| K-FLEX® SOLAR R Halb-Karton | 14 mm | | | | • | • | • | 2 m |
| K-FLEX® SOLAR R Halb-Karton | 20 mm | • | • | • | • | • | • | 2 m |

K-FLEX® SOLAR R ▶ SCHLÄUCHE, ENDLOS

K-FLEX® SOLAR R ▶ SCHLÄUCHE, ENDLOS
DÄMMDICKE 14 MM

| Dämmdicke ▼ (mm) ▼ | Innen-Ø ▼ (mm) ▼ | Karton LxBxH ▼ (mm) ▼ | Volumen ▼ (m³) ▼ | Kartons/ ▼ Palette ▼ | ▼ Artikelnummer ▼ | ▼ Bestellnummer ▼ | Schlauchlänge ▼ (m) ▼ | ▼ EUR/m ▼ |
|-----------------------|---------------------|--------------------------|---------------------|-------------------------|-------------------|-------------------|--------------------------|-----------|
| 14 | 18 | 600 x 600 x 405 | 0,15 | 40 | 14018214726KR | SOLARR14-018E | 30 | 20,37 |
| 14 | 22 | 600 x 600 x 405 | 0,15 | 40 | 14022214726KR | SOLARR14-022E | 25 | 23,24 |
| 14 | 28 | 600 x 600 x 405 | 0,15 | 40 | 14028214726KR | SOLARR14-028E | 20 | 27,45 |
| 14 | 35 | 600 x 600 x 405 | 0,15 | 40 | 14035214726KR | SOLARR14-035E | 15 | 32,21 |

DÄMMDICKE 20 MM

| Dämmdicke ▼ (mm) ▼ | Innen-Ø ▼ (mm) ▼ | Karton LxBxH ▼ (mm) ▼ | Volumen ▼ (m³) ▼ | Kartons/ ▼ Palette ▼ | ▼ Artikelnummer ▼ | ▼ Bestellnummer ▼ | Schlauchlänge ▼ (m) ▼ | ▼ EUR/m ▼ |
|-----------------------|---------------------|--------------------------|---------------------|-------------------------|-------------------|-------------------|--------------------------|-----------|
| 20 | 12 | 600 x 600 x 405 | 0,15 | 40 | 20012214726KR | SOLARR20-012E | 20 | 21,83 |
| 20 | 15 | 600 x 600 x 405 | 0,15 | 40 | 20015214726KR | SOLARR20-015E | 19 | 22,46 |
| 20 | 18 | 600 x 600 x 405 | 0,15 | 40 | 20018214726KR | SOLARR20-018E | 17 | 23,24 |
| 20 | 22 | 600 x 600 x 405 | 0,15 | 40 | 20022214726KR | SOLARR20-022E | 15 | 26,80 |
| 20 | 28 | 600 x 600 x 405 | 0,15 | 40 | 20028214726KR | SOLARR20-028E | 15 | 31,00 |
| 20 | 35 | 600 x 600 x 405 | 0,15 | 40 | 20035214726KR | SOLARR20-035E | 13 | 36,33 |

K-FLEX® SOLAR R ▶ SCHLÄUCHE, STANDARDKARTONS

K-FLEX® SOLAR R ▶ SCHLÄUCHE 2 M IN STANDARDKARTONS
DÄMMDICKE 14 MM

| Dämmdicke ▼ (mm) ▼ | Innen-Ø ▼ (mm) ▼ | Schlauchlänge ▼ (m) ▼ | Karton LxBxH ▼ (mm) ▼ | Volumen ▼ (m³) ▼ | Kartons/ ▼ Palette ▼ | ▼ Artikelnummer ▼ | ▼ Bestellnummer ▼ | Kartoninhalt ▼ (m) ▼ | ▼ EUR/m ▼ |
|-----------------------|---------------------|--------------------------|--------------------------|---------------------|-------------------------|-------------------|-------------------|-------------------------|-----------|
| 14 | 18 | 2 | 390 x 320 x 2100 | 0,27 | 21 | 14018217526KR | SOLARR14-018 | 98 | 20,37 |
| 14 | 22 | 2 | 390 x 320 x 2100 | 0,27 | 21 | 14022217526KR | SOLARR14-022 | 84 | 23,24 |
| 14 | 28 | 2 | 390 x 320 x 2100 | 0,27 | 21 | 14028217526KR | SOLARR14-028 | 64 | 27,45 |
| 14 | 35 | 2 | 390 x 320 x 2100 | 0,27 | 21 | 14035217526KR | SOLARR14-035 | 50 | 32,21 |

DÄMMDICKE 20 MM

| Dämmdicke ▼ (mm) ▼ | Innen-Ø ▼ (mm) ▼ | Schlauchlänge ▼ (m) ▼ | Karton LxBxH ▼ (mm) ▼ | Volumen ▼ (m³) ▼ | Kartons/ ▼ Palette ▼ | ▼ Artikelnummer ▼ | ▼ Bestellnummer ▼ | Kartoninhalt ▼ (m) ▼ | ▼ EUR/m ▼ |
|-----------------------|---------------------|--------------------------|--------------------------|---------------------|-------------------------|-------------------|-------------------|-------------------------|-----------|
| 20 | 12 | 2 | 390 x 320 x 2100 | 0,27 | 21 | 20012217526KR | SOLARR20-012 | 72 | 21,83 |
| 20 | 15 | 2 | 390 x 320 x 2100 | 0,27 | 21 | 20015217526KR | SOLARR20-015 | 64 | 22,46 |
| 20 | 18 | 2 | 390 x 320 x 2100 | 0,27 | 21 | 20018217526KR | SOLARR20-018 | 58 | 23,24 |
| 20 | 22 | 2 | 390 x 320 x 2100 | 0,27 | 21 | 20022217526KR | SOLARR20-022 | 50 | 26,80 |
| 20 | 28 | 2 | 390 x 320 x 2100 | 0,27 | 21 | 20028217526KR | SOLARR20-028 | 40 | 31,00 |
| 20 | 35 | 2 | 390 x 320 x 2100 | 0,27 | 21 | 20035217526KR | SOLARR20-035 | 32 | 36,33 |

K-FLEX® SOLAR R ▶ SCHLÄUCHE, HALBKARTONS

K-FLEX® SOLAR R ▶ SCHLÄUCHE 2 M IN HALBKARTONS
DÄMMDICKE 14 MM

| Dämmdicke ▼ (mm) ▼ | Innen-Ø ▼ (mm) ▼ | Schlauchlänge ▼ (m) ▼ | Karton LxBxH ▼ (mm) ▼ | Volumen ▼ (m³) ▼ | Kartons/ ▼ Palette ▼ | ▼ Artikelnummer ▼ | ▼ Bestellnummer ▼ | Kartoninhalt ▼ (m) ▼ | ▼ EUR/m ▼ |
|-----------------------|---------------------|--------------------------|--------------------------|---------------------|-------------------------|-------------------|-------------------|-------------------------|-----------|
| 14 | 22 | 2 | 390 x 155 x 2100 | 0,13 | 42 | 14022211926KR | SOLARR14-022/CS | 36 | 23,24 |
| 14 | 28 | 2 | 390 x 155 x 2100 | 0,13 | 42 | 14028211926KR | SOLARR14-028/CS | 28 | 27,45 |
| 14 | 35 | 2 | 390 x 155 x 2100 | 0,13 | 42 | 14035211926KR | SOLARR14-035/CS | 22 | 32,21 |

DÄMMDICKE 20 MM

| Dämmdicke ▼ (mm) ▼ | Innen-Ø ▼ (mm) ▼ | Schlauchlänge ▼ (m) ▼ | Karton LxBxH ▼ (mm) ▼ | Volumen ▼ (m³) ▼ | Kartons/ ▼ Palette ▼ | ▼ Artikelnummer ▼ | ▼ Bestellnummer ▼ | Kartoninhalt ▼ (m) ▼ | ▼ EUR/m ▼ |
|-----------------------|---------------------|--------------------------|--------------------------|---------------------|-------------------------|-------------------|-------------------|-------------------------|-----------|
| 20 | 12 | 2 | 390 x 155 x 2100 | 0,13 | 42 | 20012211926KR | SOLARR20-012/CS | 36 | 21,83 |
| 20 | 15 | 2 | 390 x 155 x 2100 | 0,13 | 42 | 20015211926KR | SOLARR20-015/CS | 32 | 22,46 |
| 20 | 18 | 2 | 390 x 155 x 2100 | 0,13 | 42 | 20018211926KR | SOLARR20-018/CS | 28 | 23,24 |
| 20 | 22 | 2 | 390 x 155 x 2100 | 0,13 | 42 | 20022211926KR | SOLARR20-022/CS | 24 | 26,80 |
| 20 | 28 | 2 | 390 x 155 x 2100 | 0,13 | 42 | 20028211926KR | SOLARR20-028/CS | 20 | 31,00 |
| 20 | 35 | 2 | 390 x 155 x 2100 | 0,13 | 42 | 20035211926KR | SOLARR20-035/CS | 16 | 36,33 |

BASIS-PRODUKTPALETTE

Das K-FLEX® TWIN SOLAR System besteht aus einer werkseitig hergestellten Kombination von zwei Edelstahl-Solarleitungen (Vor- und Rücklauf), mit einem Fühlerkabel und einer thermischen Dämmung auf Basis K-FLEX® SOLAR R. Die Isolierung der beiden Edelstahlleitungen ist von Hand trennbar miteinander verbunden.

Eine coextrudierte Schutzummantelung macht das System besonders widerstandsfähig gegen Chemikalien sowie mechanische Belastungen und ist außerdem UV- und witterungsbeständig.

Intelligente Dämmsysteme wie das K-FLEX® TWIN SOLAR SYSTEM erlauben eine zeitsparende und sichere Installation.

Das System ist in den Ausführungen Edelstahl-Wellrohr oder Edelstahl-Spiralrohr verfügbar.

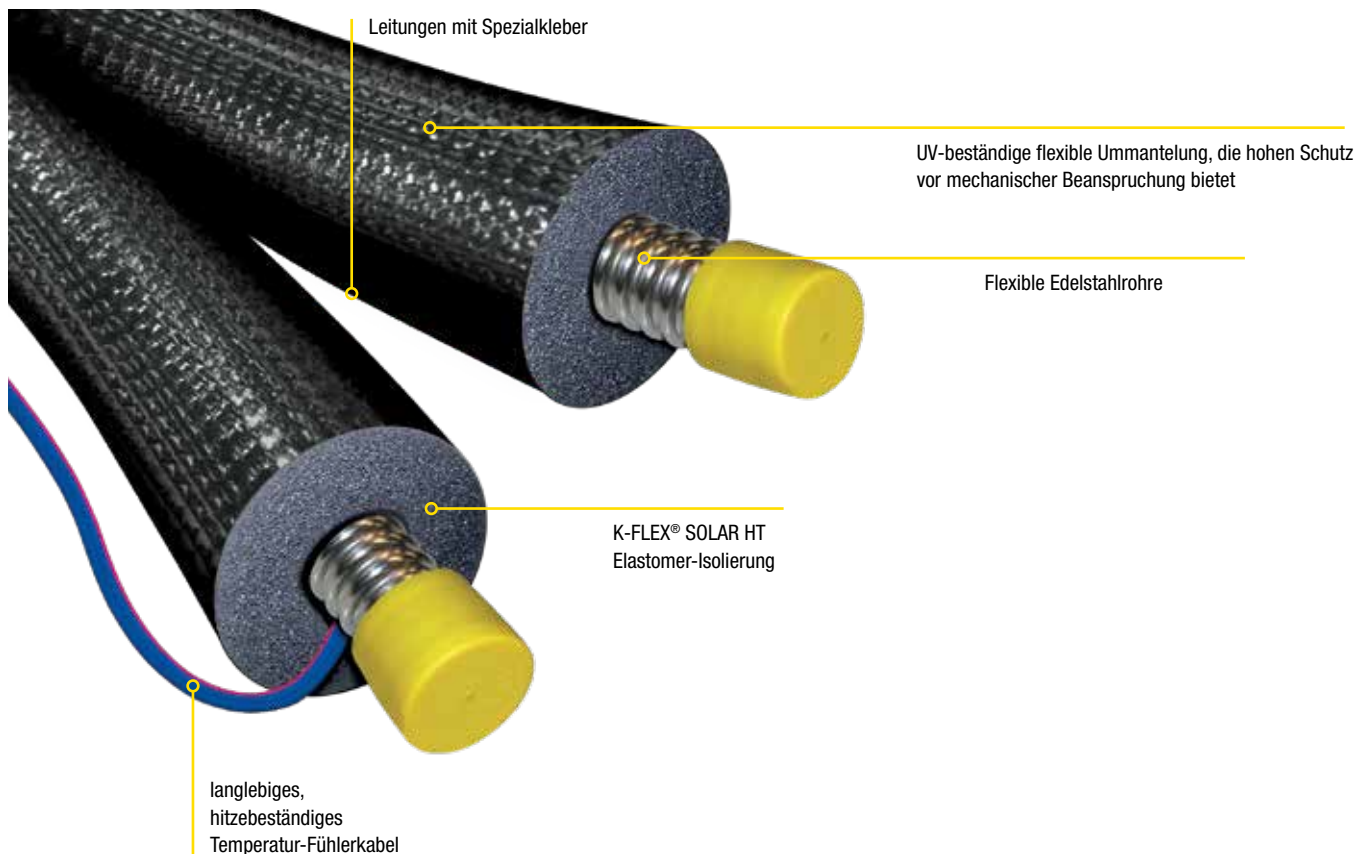

K-FLEX® TWIN SOLAR SYSTEM ▶ INFORMATIONEN ZU VERPACKUNG UND TRANSPORT

| | DN ▼ (mm) ▼ | Schlauchlänge ▼ (m) ▼ | Karton LxBxH ▼ (mm) ▼ | ▼ Gewicht ▼ | ▼ Karton/Palette ▼ |
|------------------------|----------------|--------------------------|--------------------------|-------------|--------------------|
| DÄMMDICKE 14 MM | 16 | 10 | 800 X 800 X 290 | 9.20 | 14 |
| | 16 | 15 | 800 X 800 X 390 | 11.40 | 12 |
| | 16 | 20 | 800 X 800 X 550 | 14.70 | 8 |
| | 16 | 25 | 800 X 800 X 650 | 18.76 | 6 |
| | 20 | 10 | 800 X 800 X 290 | 10.13 | 14 |
| | 20 | 15 | 800 X 800 X 390 | 12.90 | 12 |
| | 20 | 20 | 800 X 800 X 550 | 15.50 | 8 |
| | 20 | 25 | 800 X 800 X 650 | 21.62 | 6 |
| | 25 | 15 | 800 X 800 X 390 | 17.28 | 12 |
| | 25 | 20 | 800 X 800 X 550 | 21.56 | 8 |
| DÄMMDICKE 20 MM | 25 | 25 | 800 X 800 X 650 | 14.00 | 6 |
| | 16 | 10 | 800 X 800 X 290 | 8.00 | 14 |
| | 16 | 15 | 800 X 800 X 390 | 15.53 | 12 |
| | 16 | 20 | 800 X 800 X 550 | 13.78 | 8 |
| | 16 | 25 | 800 X 800 X 650 | 21.90 | 6 |
| | 20 | 10 | 800 X 800 X 290 | 21.00 | 14 |
| | 20 | 15 | 800 X 800 X 390 | 13.00 | 12 |
| | 20 | 20 | 800 X 800 X 550 | 25.00 | 8 |
| | 20 | 25 | 800 X 800 X 650 | 25.30 | 6 |
| | 25 | 15 | 800 X 800 X 550 | 19.80 | 8 |
| 25 | 20 | 800 X 800 X 550 | 29.19 | 8 | |
| 25 | 25 | 800 X 800 X 650 | 41.40 | 6 | |

Wichtiger Hinweis: die Transportmengen sind für komplette LKW-Ladungen kalkuliert. Sie können, je nach LKW-Größe, abweichen. Bitte informieren Sie sich bei unserem Customer Service über die für Ihren jeweiligen Auftrag gültigen Transportmengen.

ZUBEHÖR

K-FLEX® TWIN SOLAR SYSTEM ▶ OVAL-SHELLE

| ▼ Produktbeschreibung ▼ | ▼ Artikelnummer ▼ | ▼ Bestellnummer ▼ | ▼ EUR/Stk ▼ |
|---|-------------------|-------------------|-------------|
| K-FLEX® Oval Schelle 115 X 58 DN16 Dämmdicke 20 mm* | 850VR020351 | CO-16-115-58 | 18,02 |
| K-FLEX® Oval Schelle 115 X 58 DN20 Dämmdicke 14 mm* | 850VR020351 | CO-16-115-58 | 18,02 |
| K-FLEX® Oval Schelle 96 X 48 DN16 Dämmdicke 14 mm* | 850VR020352 | CO-16-096-46 | 16,44 |
| K-FLEX® Oval Schelle 125 X 63 DN25 Dämmdicke 14 mm* | 850VR020353 | CO-25-125-63 | 26,83 |
| K-FLEX® Oval Schelle 133 X 67 DN20 Dämmdicke 20 mm* | 850VR020354 | CO-20-133-67 | 27,90 |
| K-FLEX® Oval Schelle 149 X 75 DN25 Dämmdicke 20 mm* | 850VR020355 | CO-25-149-75 | 29,25 |

Packungsinhalt: 1 Schelle, 1 Dübel, 1 Stockschraube M8x90 und 2 Stück Gewindeschrauben M6x20 inkl. Mutter für Gewindeschraube

TECHNISCHE DATEN



FLEXIBLER ELASTOMER-SCHLAUCH, MIT COEXTRUDIERTER SCHUTZUMMANTELUNG ▶ TECHNISCHE DATEN

| ▼ Eigenschaft ▼ | ▼ Werte ▼ | ▼ Referenzstd. ▼ |
|----------------------------|---------------------------|-------------------------|
| Temperaturbereich | Von -40 °C bis +150 °C | EN 14706 EN 14707 |
| Wärmeleitfähigkeit W/(m•K) | 0 °C = 0,040 | EN 12667 EN ISO 8497 |
| Brandverhalten | Euroclass E | EN 13501-1 |
| UV-Resistenz | gem. ISO 4892/2 Methode A | EN 13859-1 |

K-FLEX® behält sich das Recht vor, die Daten und die technischen Eigenschaften ohne Vorankündigung zu ändern.



FLEXIBLES EDELSTAHL-WELLROHR ▶ TECHNISCHE DATEN

| Material | | Stahllegierung AISI 316L | | |
|-------------------|-------------|--------------------------|------------------------------|----------------------|
| ▼ Aussen-Ø (mm) ▼ | ▼ DN (mm) ▼ | ▼ Dämmdicke (mm) ▼ | ▼ Max. Betriebsdruck (bar) ▼ | ▼ Biegeradius (mm) ▼ |
| 21,3 ±0,2 | 16 | 0,18 | 16 | 25 |
| 26,4 ±0,2 | 20 | 0,18 | 10 | 30 |
| 31,8 ±0,4 | 25 | 0,20 | 10 | 35 |

K-FLEX® behält sich das Recht vor, die Daten und die technischen Eigenschaften ohne Vorankündigung zu ändern.



KABEL FÜR TEMPERATURFÜHLER ▶ TECHNISCHE DATEN

| ▼ Eigenschaft ▼ | ▼ Werte ▼ |
|------------------------------|------------------------|
| Temperaturbereich | Von -60 °C bis +200 °C |
| Flexibles Kupfer Ø 2x0.75 mm | CEI 20 - 19/15 |
| Ummantelung | Silikongummi |
| Nominale Spannung | 300/500 V |
| Elektrischer Widerstand | 26 Ohm/km |

K-FLEX® behält sich das Recht vor, die Daten und die technischen Eigenschaften ohne Vorankündigung zu ändern.

ZUBEHÖR - K-FLEX® TWIN SOLAR SYSTEM WELLROHR

CLACK Kupplung



metallisch dichtende
Klemmring-Schnellkupplung

Traditionelles Wellrohr-Anschluss-System



1-Doppelnippel, 2- Mutter,
3- Einlegering, 4- Dichtungsring

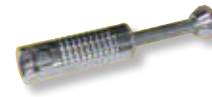

K-FLEX®
Flansch-Schlag-
werkzeug



Klemmbacken

BASIS-PRODUKTPALETTE

| K-FLEX® TWIN SOLAR SYSTEM WELLROHR ▶ PRODUKTPALETTE | | | | | | | |
|---|----------------------|------------------------|----------------|---------------|------|------|------|
| | LEITUNGEN | | ISOLIERUNG | LEITUNGSLÄNGE | | | |
| | Rohr-Außen-Ø (mm) | Rohr-Wanddicke (mm) | Dämmdicke (mm) | 10 m | 15 m | 20 m | 25 m |
| DN 16 | 21,3 ±0,2 mm | 0,18 mm | 14 mm | • | • | • | • |
| | 21,3 ±0,2 mm | 0,18 mm | 20 mm | • | • | • | • |
| DN 20 | 26,4 ±0,2 mm | 0,18 mm | 14 mm | • | • | • | • |
| | 26,4 ±0,2 mm | 0,18 mm | 20 mm | • | • | • | • |
| DN 25 | 31,8 ±0,4 mm | 0,20 mm | 14 mm | | • | • | • |
| | 31,8 ±0,4 mm | 0,20 mm | 20 mm | | • | • | • |



K-FLEX® TWIN SOLAR SYSTEM ► WELLROHR-SOLARLEITUNG

K-FLEX® TWIN SOLAR SYSTEM ► WELLROHR-SOLARLEITUNG, DOPPELT MIT FÜHLERKABEL

DÄMMDICKE 14 MM

| Außen Ø ▼ (mm) ▼ | Nennweite ▼ DN ▼ | Rohr-Wanddicke ▼ (mm) ▼ | Karton LxBxH ▼ (mm) ▼ | Kartons/ ▼ Palette ▼ | ▼ Artikelnummer ▼ | ▼ Bestellnummer ▼ | Schlauchlänge ▼ (m) ▼ | ▼ EUR/m ▼ |
|---------------------|---------------------|----------------------------|--------------------------|-------------------------|-------------------|-------------------|--------------------------|-----------|
| 21.3 ±0.2 | 16 | 0,18 | 800 X 800 X 650 | 6 | 86TWOM140222502 | TS-W1614-25 | 25 | 81,43 |
| 21.3 ±0.2 | 16 | 0,18 | 800 X 800 X 550 | 8 | 86TWOM140222002 | TS-W1614-20 | 20 | 81,88 |
| 21.3 ±0.2 | 16 | 0,18 | 800 X 800 X 390 | 12 | 86TWOM140221502 | TS-W1614-15 | 15 | 82,65 |
| 21.3 ±0.2 | 16 | 0,18 | 800 X 800 X 290 | 14 | 86TWOM140221002 | TS-W1614-10 | 10 | 84,34 |
| 21.3 ±0.2 | 16 | 0,18 | - | - | 86TWOM140220102 | TS-W1614-3x1 | 3 | 74,50 |
| 26.4 ±0.2 | 20 | 0,2 | 800 X 800 X 650 | 6 | 86TWOM140282502 | TS-W2014-25 | 25 | 94,75 |
| 26.4 ±0.2 | 20 | 0,2 | 800 X 800 X 550 | 8 | 86TWOM140282002 | TS-W2014-20 | 20 | 95,27 |
| 26.4 ±0.2 | 20 | 0,2 | 800 X 800 X 390 | 12 | 86TWOM140281502 | TS-W2014-15 | 15 | 96,16 |
| 26.4 ±0.2 | 20 | 0,2 | 800 X 800 X 290 | 14 | 86TWOM140281002 | TS-W2014-10 | 10 | 98,08 |
| 26.4 ±0.2 | 20 | 0,2 | - | - | 86TWOM140280102 | TS-W2014-3x1 | 3 | 83,78 |
| 31.8 ±0.4 | 25 | 0,2 | 800 X 800 X 650 | 6 | 86TWOM140352502 | TS-W2514-25 | 25 | 119,18 |
| 31.8 ±0.4 | 25 | 0,2 | 800 X 800 X 550 | 8 | 86TWOM140352002 | TS-W2514-20 | 20 | 119,74 |
| 31.8 ±0.4 | 25 | 0,2 | 800 X 800 X 390 | 12 | 86TWOM140351502 | TS-W2514-15 | 15 | 120,73 |
| 31.8 ±0.4 | 25 | 0,2 | - | - | 86TWOM140350102 | TS-W2514-3x1 | 3 | 107,09 |

DÄMMDICKE 14 MM

| Außen Ø ▼ (mm) ▼ | Nennweite ▼ DN ▼ | Rohr-Wanddicke ▼ (mm) ▼ | Karton LxBxH ▼ (mm) ▼ | Kartons/ ▼ Palette ▼ | ▼ Artikelnummer ▼ | ▼ Bestellnummer ▼ | Schlauchlänge ▼ (m) ▼ | ▼ EUR/m ▼ |
|---------------------|---------------------|----------------------------|--------------------------|-------------------------|-------------------|-------------------|--------------------------|-----------|
| 21.3 ±0.2 | 16 | 0,18 | 800 X 800 X 650 | 6 | 86TWOM200222502 | TS-W1620-25 | 25 | 93,16 |
| 21.3 ±0.2 | 16 | 0,18 | 800 X 800 X 550 | 8 | 86TWOM200222002 | TS-W1620-20 | 20 | 94,20 |
| 21.3 ±0.2 | 16 | 0,18 | 800 X 800 X 390 | 12 | 86TWOM200221502 | TS-W1620-15 | 15 | 94,63 |
| 21.3 ±0.2 | 16 | 0,18 | 800 X 800 X 290 | 14 | 86TWOM200221002 | TS-W1620-10 | 10 | 96,34 |
| 21.3 ±0.2 | 16 | 0,18 | - | - | 86TWOM200220102 | TS-W1620-3x1 | 3 | 83,78 |
| 26.4 ±0.2 | 20 | 0,2 | 800 X 800 X 650 | 6 | 86TWOM200282502 | TS-W2020-25 | 25 | 108,30 |
| 26.4 ±0.2 | 20 | 0,2 | 800 X 800 X 550 | 8 | 86TWOM200282002 | TS-W2020-20 | 20 | 109,50 |
| 26.4 ±0.2 | 20 | 0,2 | 800 X 800 X 390 | 12 | 86TWOM200281502 | TS-W2020-15 | 15 | 109,93 |
| 26.4 ±0.2 | 20 | 0,2 | 800 X 800 X 290 | 14 | 86TWOM200281002 | TS-W2020-10 | 10 | 108,52 |
| 26.4 ±0.2 | 20 | 0,2 | - | - | 86TWOM200280102 | TS-W2020-3x1 | 3 | 97,78 |
| 31.8 ±0.4 | 25 | 0,2 | 800 X 800 X 650 | 6 | 86TWOM200352502 | TS-W2520-25 | 25 | 136,76 |
| 31.8 ±0.4 | 25 | 0,2 | 800 X 800 X 550 | 8 | 86TWOM200352002 | TS-W2520-20 | 20 | 137,54 |
| 31.8 ±0.4 | 25 | 0,2 | 800 X 800 X 550 | 8 | 86TWOM200351502 | TS-W2520-15 | 15 | 137,93 |
| 31.8 ±0.4 | 25 | 0,2 | - | - | 86TWOM200350102 | TS-W2520-3x1 | 3 | 116,41 |

CLACK-KUPPLUNG



Schnelle Montage ohne spezielles Werkzeug.

Sicherheit: hoch. Metallisch dichtend.

Professionelle und langlebige Lösung für thermische Solaranlagen.

Die CLACK-Kupplung kann mehrfach geöffnet und wieder geschlossen werden, da metallisch dichtend.



A



B



C



D



E



F

K-FLEX® TWIN SOLAR SYSTEM ▶ CLACK-KUPPLUNG

VERBINDUNG MIT AUSSERGEWINDE

| Produktbeschreibung | Artikelnummer | Bestellnummer | EUR/Stk |
|---|---------------|--------------------|---------|
| (A) Außengewinde 1/2" DN 16 - 8 Stück | 850VR0204501 | TS-W16/Connection0 | 34,17 |
| (A) Außengewinde 3/4" DN 16 - 8 Stück | 850VR0204511 | TS-W16/Connection0 | 35,92 |
| (A) Außengewinde 3/4" DN 20 - 8 Stück | 850VR0204521 | TS-W20/Connection0 | 50,85 |
| (A) Außengewinde 1" DN 20 - 8 Stück | 850VR0204531 | TS-W20/Connection0 | 54,22 |
| (A) Außengewinde 1 1/4" DN 25 - 8 Stück | 850VR0204541 | TS-W25/Connection0 | 63,16 |

VERBINDUNG MIT INNERGEWINDE

| Produktbeschreibung | Artikelnummer | Bestellnummer | EUR/Stk |
|---------------------------------------|---------------|--------------------|---------|
| (B) Innengewinde 1/2" DN 16 - 8 Stück | 850VR0204551 | TS-W16/ConnectionI | 33,07 |
| (B) Innengewinde 3/4" DN 16 - 8 Stück | 850VR0204561 | TS-W16/ConnectionI | 35,23 |
| (B) Innengewinde 3/4" DN 20 - 8 Stück | 850VR0204571 | TS-W20/ConnectionI | 48,26 |
| (B) Innengewinde 1" DN 20 - 8 Stück | 850VR0204581 | TS-W20/ConnectionI | 51,38 |

ÜBERGANG ZU KUPFER

| Produktbeschreibung | Artikelnummer | Bestellnummer | EUR/Stk |
|---|---------------|--------------------------|---------|
| (C) Verbindungssystem Stahl DN 16 Kupfer Ø 15 mm - 8 Stück | 850VR0204591 | TS-W16-15/ConnectionS | 40,00 |
| (C) Verbindungssystem Stahl DN 16 Kupfer Ø 18 / 22 mm - 8 Stück | 850VR0204611 | TS-W16-18,22/ConnectionS | 42,54 |
| (C) Verbindungssystem Stahl DN 20 Kupfer Ø 18 / 22 mm - 8 Stück | 850VR0204631 | TS-W20-18,22/ConnectionS | 68,04 |
| (C) Verbindungssystem Stahl DN 25 Kupfer Ø 18 / 22 mm - 8 Stück | 850VR0204641 | TS-W25-18,22/ConnectionS | 82,69 |

WELLROHRKUPPLUNG

| Produktbeschreibung | Artikelnummer | Bestellnummer | EUR/Stk |
|---|---------------|-----------------|---------|
| (D) Wellrohr-Kupplung DN 16 - DN 16 - 8 Stück | 850VR0204651 | TS-W16/Coupling | 45,80 |
| (D) Wellrohr-Kupplung DN 20 - DN 20 - 8 Stück | 850VR0204661 | TS-W20/Coupling | 72,78 |
| (D) Wellrohr-Kupplung DN 25 - DN 25 - 8 Stück | 850VR0204671 | TS-W25/Coupling | 84,23 |

ROHRSTUTZEN

| Produktbeschreibung | Artikelnummer | Bestellnummer | EUR/Stk |
|---|---------------|----------------------|---------|
| (E) DN 16 - Rohrstopfen Ø 22 mm - 8 Stück | 850VR0204481 | TS-W16-22/PipeSocket | 36,41 |
| (E) DN 20 - Rohrstopfen Ø 22 mm - 8 Stück | 850VR0204491 | TS-W20-22/PipeSocket | 50,27 |
| (E) DN 25 - Rohrstopfen Ø 22 mm - 8 Stück | 850VR0204601 | TS-W25-22/PipeSocket | 71,07 |
| (E) DN 16 - Rohrstopfen Ø 18 mm - 8 Stück | 850VR0204621 | TS-W16-18/PipeSocket | 79,38 |
| (E) DN 20 - Rohrstopfen Ø 18 mm - 8 Stück | 850VR0204691 | TS-W20-18/PipeSocket | 82,61 |
| (E) DN 25 - Rohrstopfen Ø 18 mm - 8 Stück | 850VR0204701 | TS-W25-18/PipeSocket | 123,01 |

ERSATZDICHTUNGSRING

| Produktbeschreibung | Artikelnummer | Bestellnummer | EUR/Stk |
|---|---------------|--------------------|---------|
| (F) metallische Dichtung DN 16 - 50 Stück | 850VR0204181 | TS-S16/SealingRing | 5,63 |
| (F) metallische Dichtung DN 20 - 50 Stück | 850VR0204201 | TS-S20/SealingRing | 5,92 |
| (F) metallische Dichtung DN 25 - 50 Stück | 850VR0204221 | TS-S25/SealingRing | 7,73 |

EINBAU MIT KLEMMRING-SCHNELLKUPPLUNG

Die Klinge in dem lotrecht zum Rohr verlaufenden Wellental platzieren.

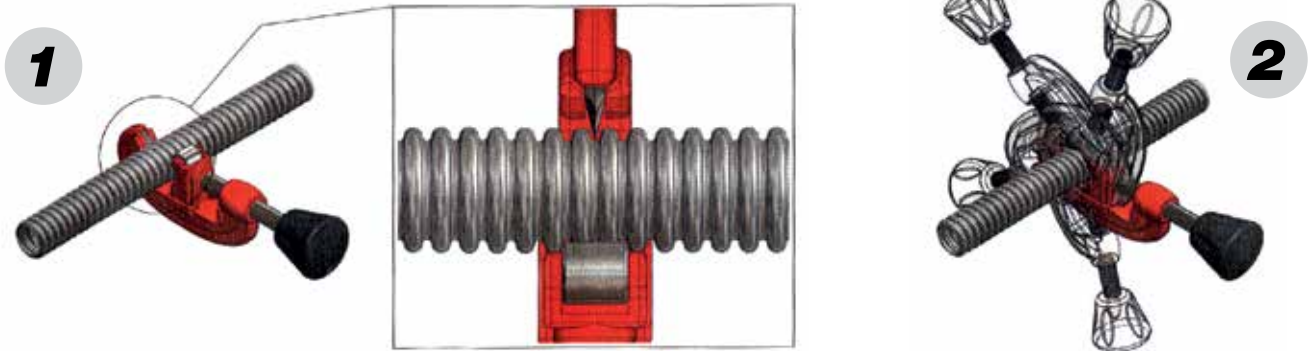

Der Schnitt muss sauber und gratfrei ausgeführt werden.

Das Fitting nicht zerlegen: Sollte dies zufällig passieren, muss der untere Bereich des Innenrings am Fittinggehäuse anliegen.



Die Mutter von Hand um etwa eine 1/2 Umdrehung lockern, sofern sie nicht schon locker ist (Abb. 5)
Das Rohr in das Fitting hineinstecken, bis es mit einem "CLACK" einrastet (Abb. 6).

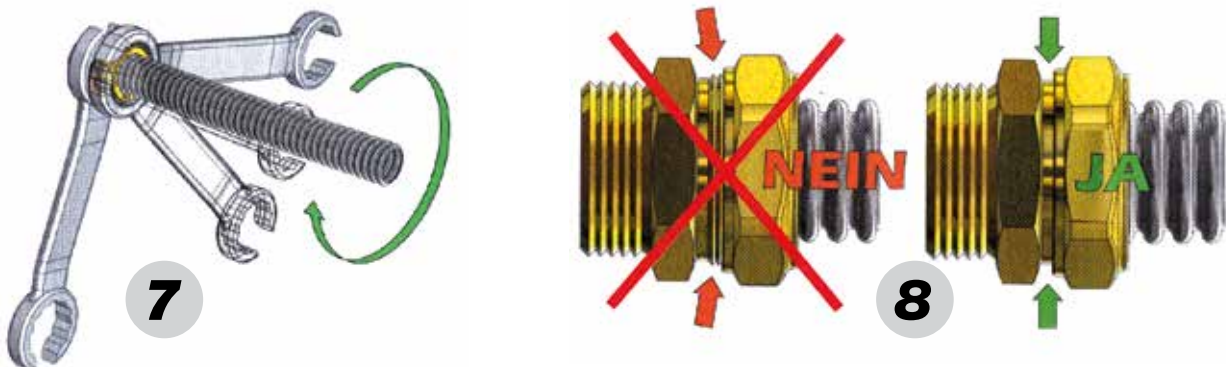



A



B

K-FLEX® TWIN SOLAR SYSTEM WELLROHR ▶ ZUBEHÖR

TRADITIONELLES WELLROHR-ANSCHLUSS-SYSTEM

| ▼ Produktbeschreibung ▼ | ▼ Artikelnummer ▼ | ▼ Bestellnummer ▼ | ▼ EUR/Kart ▼ |
|---|-------------------|------------------------|--------------|
| (A) Einbausatz für TWIN SOLAR SYSTEM DN 16, bestehend aus 4 Dichtringen, 4 Muttern, 4 Unterlegscheiben, | 850VR020316 | TS-W16/InstallationKit | 40,48 |
| (A) Einbausatz für TWIN SOLAR SYSTEM DN 20, bestehend aus 4 Dichtringen, 4 Muttern, 4 Unterlegscheiben, | 850VR020317 | TS-W20/InstallationKit | 56,20 |
| (A) Einbausatz für TWIN SOLAR SYSTEM DN 25, bestehend aus 4 Dichtringen, 4 Muttern, 4 Unterlegscheiben, | 850VR020318 | TS-W25/InstallationKit | 103,42 |
| (B) Doppelnippel 3/4" für TWIN SOLAR SYSTEM (Rohr-Ø außen DN 16) -1 Set mit 2 Stück - | 850VR020346 | TS-W16/DoubleNipple | 33,96 |
| (B) Doppelnippel 1" für TWIN SOLAR SYSTEM (Rohr-Ø außen DN 20) -1 Set mit 2 Stück - | 850VR020347 | TS-W20/DoubleNipple | 55,56 |
| (B) Doppelnippel 1 1/4" für TWIN SOLAR SYSTEM (Rohr- Ø außen DN 25) -1 Set mit 2 Stück - | 850VR020348 | TS-W25/DoubleNipple | 104,01 |
| K-FLEX® Flansch-Schlagwerkzeug für DN 16 und DN 20 | 850VR020424 | TS-W1620/Flange | 380,24 |
| Klemmbacken für Schlagwerkzeug für DN 16 | 850VR020303 | TS-W16/ClampJaw | Auf Anfrage |
| Klemmbacken für Schlagwerkzeug für DN 20 | 850VR020323 | TS-W20/ClampJaw | Auf Anfrage |
| K-FLEX® Flansch-Schlagwerkzeug mit Klemmbacke für DN 25 | 850VR020322 | TS-W25/Flange | 789,64 |
| DN 16 Einlegeringe für TWIN SOLAR SYSTEM Packung mit 200 Stk. | 850VR020340 | TS-W16/SplitRing | 360,37 |
| DN 20 Einlegeringe für TWIN SOLAR SYSTEM Packung mit 200 Stk. | 850VR020341 | TS-W20/SplitRing | 529,46 |
| DN 25 Einlegeringe für TWIN SOLAR SYSTEM Packung mit 50 Stk. | 850VR020342 | TS-W25/SplitRing | 451,26 |
| DN 16 Dichtungsringe für TWIN SOLAR SYSTEM Packung mit 200 Stk. | 850VR020343 | TS-W16/Oring | 216,61 |
| DN 20 Dichtungsringe für TWIN SOLAR SYSTEM Packung mit 200 Stk. | 850VR020344 | TS-W20/Oring | 264,72 |
| DN 25 Dichtungsringe für TWIN SOLAR SYSTEM Packung mit 50 Stk. | 850VR020345 | TS-W25/Oring | 102,30 |
| DN 16 Mutter TWIN SOLAR SYSTEM Pack mit 40 Stk.. | 850VR020369 | TS-W16/Nut | 77,29 |
| DN 20 Mutter TWIN SOLAR SYSTEM Pack mit 40 Stk. | 850VR020370 | TS-W20/Nut | 115,52 |
| DN 25 Mutter TWIN SOLAR SYSTEM Pack mit 20 Stk. | 850VR020371 | TS-W25/Nut | 101,12 |

K-FLEX[®]

AL CLAD SYSTEM

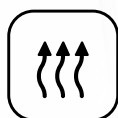
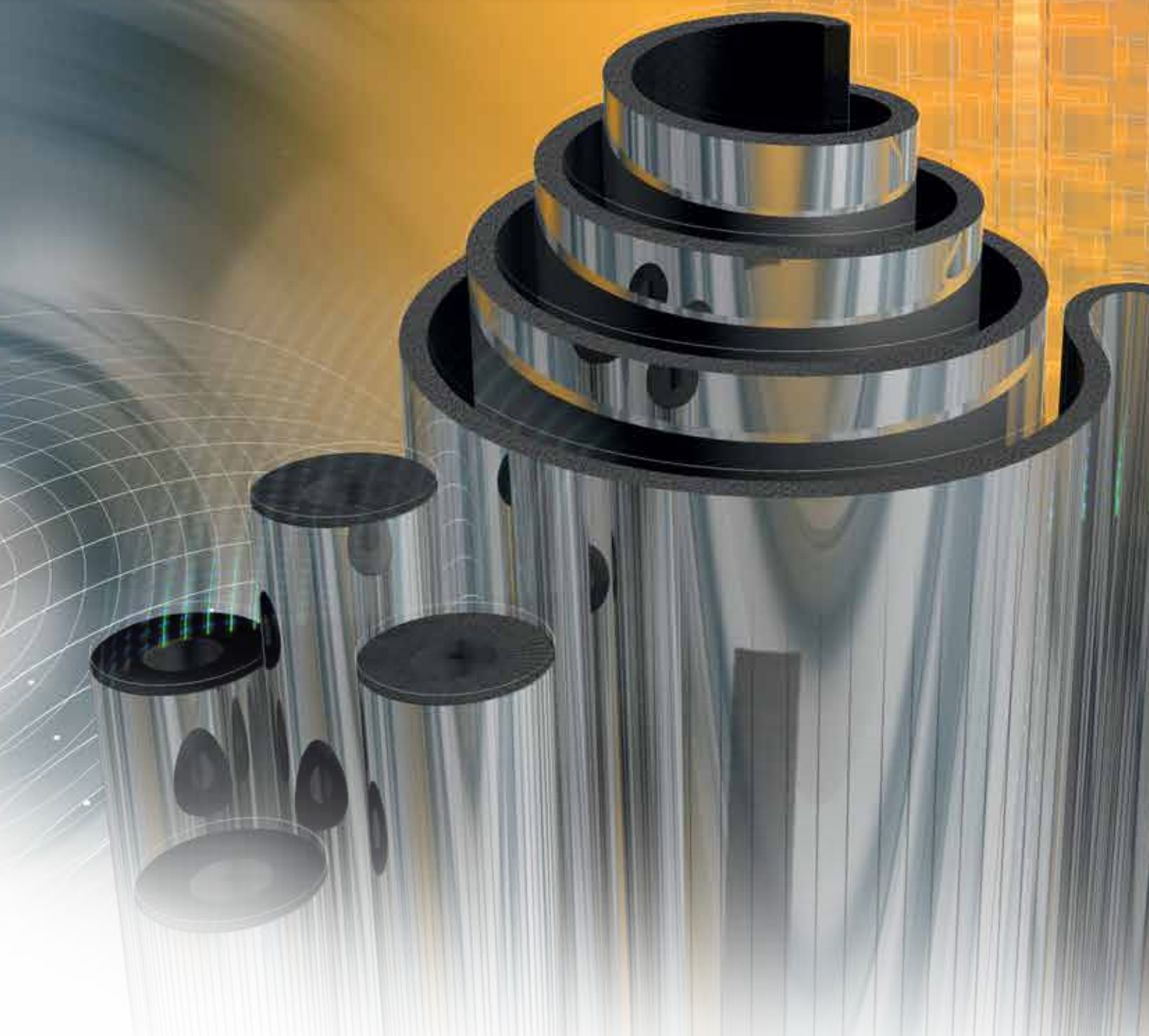



K-FLEX® AL CLAD SYSTEM

- ▶ Das Original von K-FLEX®
- ▶ Höchste technische Ästhetik
- ▶ UV-resistent und witterungsfest
- ▶ In vielerlei Hinsicht die bessere Alternative zu Blech
- ▶ Auf jeglichem Isoliersystem anwendbar

Montagevideo



Montageanleitung



Passende Ergänzungsprodukte finden Sie in den Rubriken Tapes und Zubehör.

K-FLEX® AL CLAD SYSTEM

Die Investitionen von L'ISOLANTE K-FLEX® in hochwertige Isolierungen bringen immer bessere Systemlösungen mit besten Garantien für den Verarbeiter hervor. K-FLEX® AL CLAD SYSTEM bietet überall dort die perfekte Lösung, wo neben dem Schutz vor UV- und Witterungseinflüssen auch eine ansprechende Optik gefragt ist.

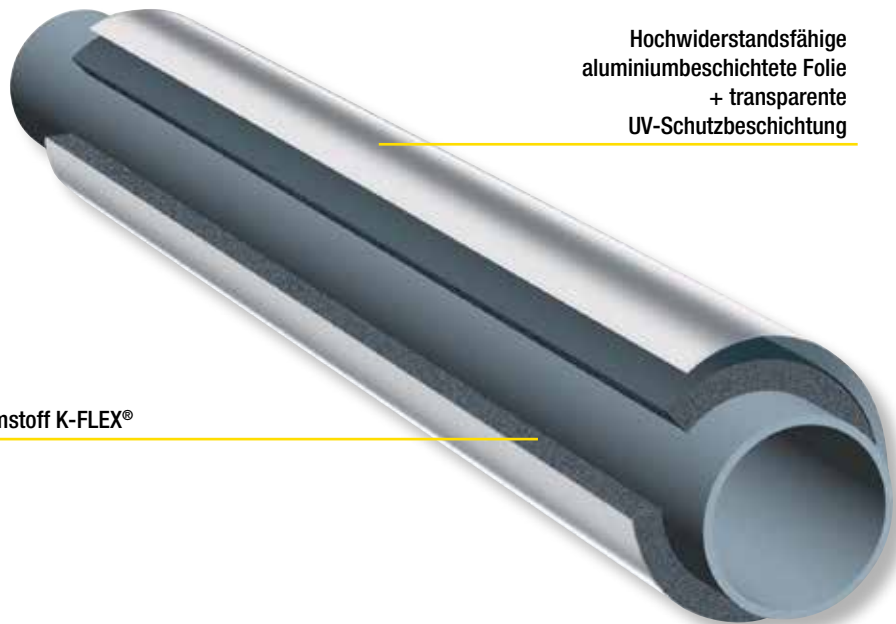

Hochwiderstandsfähige
aluminiumbeschichtete Folie
+ transparente
UV-Schutzbeschichtung

Elastomer-Dämmstoff K-FLEX®

VORTEILE

EINSATZ IM INNEN- UND AUSSENBEREICH

Eine besondere Schutzbehandlung der Oberfläche verleiht K-FLEX® AL CLAD die für den Außenbereich erforderliche UV- und Witterungsbeständigkeit.

WIRTSCHAFTLICHKEIT

K-FLEX® AL CLAD Ummantelungen erfordern keine periodische Wartung, da die Leistung für die gesamte Lebensdauer der Anlage ausgelegt ist.

AUSSEHEN UND PFLEGE

Glattes und glänzendes Aussehen. Kontinuität der Beschichtung auch bei Teilen, die normalerweise bei der Ausführung Schwierigkeiten bereiten. Fleckenfest. Reinigung mit einem Tuch ohne Reinigungsmittel.

VIELSEITIG UND FLEXIBEL

Ausgesprochen leicht, handlich und extrem flexibel; einfach, präzise und sauber zu installieren. Durch die Kombination mit dem Elastomer bilden sich Dellen wieder zurück.

SELBSTVERLÖSCHEND UND NICHT KORROSIV

K-FLEX® AL CLAD ist selbstverlöschend und widerstandsfähig gegen Säure, Laugen, Salze, Erdöl und Benzin, aliphatische Kohlenwasserstoffe. Es ist außerdem salz- und süßwasserfest und undurchlässig für Gase, Fette sowie Wasserdampf. Das Material ist nicht korrosiv. Diese Eigenschaften garantieren der Isolierung eine lange Lebensdauer, die der der Anlage gleichkommt.

EINFACHE UND SCHNELLE MONTAGE

Bei werkseitig ummantelten Schläuchen kann die Montage in wenigen Sekunden ausgeführt werden. Der bereits beschichtete Schlauch kann mit dem Messer leicht auf Maß geschnitten werden. Bögen und T-Stücke werden werkseitig in den Standardabmessungen vorgefertigt, sodass sie innerhalb weniger Minuten montiert sind. Nur mit Messer und Kleber lassen sich selbst schwierige Zuschnitte und Formteile mit der K-FLEX® AL CLAD Ummantelungsfolie herstellen.

REDUZIERTE KOSTEN

Die beträchtliche Reduzierung der Arbeitszeiten sowie die Garantien, die das AL CLAD System bietet, führen zu einer effektiven Zeit- und Kosteneinsparung.

BASIS-PRODUKTPALETTE

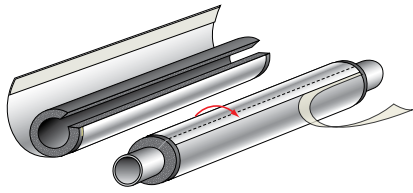

K-FLEX® AL CLAD SYSTEM ST/F SCHLÄUCHE: FÜR DEN EINBAU IN KLIMA- UND KÄLTEANLAGEN

Die Schläuche K-FLEX® AL CLAD SYSTEM ST/F sind speziell für die Anwendung in den Bereichen der Kälte- und Klimaisolierung gestaltet. Die Längsnaht des Elastomerschlauches sowie dessen überstehender Rand gestattet die perfekte, diffusionsdichte Verklebung mit anschließender Kontrollmöglichkeit, bevor die Nähte mittels der selbstklebenden Überlappung und die Stöße mit AL CLAD Selbstklebeband verschlossen werden.



SCHLÄUCHE K-FLEX® AL CLAD SYSTEM

Die Schläuche K-FLEX® AL CLAD SYSTEM haben für die Überlappung eine neuartige Selbstklebebeschichtung, die den Standard übertrifft und für Innen- und Außenanwendungen geeignet ist. Überlappungen, Durchdringungen und Nähte sind stets wasserdicht und/ oder wasserabweisend auszuführen und anzuordnen. Mit Kunststoffnieten kann zudem leicht eine kraftschlüssige Verbindung hergestellt werden.



PLATTEN K-FLEX® AL CLAD SYSTEM STANDARD ODER SELBSTKLEBEND

K-FLEX® AL CLAD SYSTEM Standard oder selbstklebend.
Endlosrollen oder 2m-Platten
Breite m: 1-1,5
(Andere Abmessungen auf Anfrage)

| K-FLEX® AL CLAD SYSTEM ▶ PRODUKTPALETTE | | | | | | | |
|---|---------------|------------------------|----------------------------|----------------------|----------------------------|------------------|----------------------------|
| | ▼ Länge ▼ | ▼ Dämmdicke ▼ | | ▼ Innendurchmesser ▼ | | | |
| K-FLEX® AL CLAD - Schläuche | 1 m | 9-13-19-25-32-40-50 mm | | von 15 bis 160 mm | | | |
| K-FLEX® AL CLAD - Schläuche System F | 1 m | 13-19-25 mm | | von 15 bis 160 mm | | | |
| | | 1000 MM | | 1500 MM | | | |
| | ▼ Dämmdicke ▼ | ▼ Plattenmaß m ▼ | ▼ m ² /karton ▼ | ▼ Plattenmaß m ▼ | ▼ m ² /karton ▼ | ▼ Plattenmaß m ▼ | ▼ m ² /karton ▼ |
| K-FLEX® AL CLAD - Platten | 6 | 24 x 0,5 | 12 | 30 x 1 | 30 | 45 x 1,5 | 67,5 |
| | 9 | 16 x 0,5 | 8 | 20 x 1 | 20 | 30 x 1,5 | 45 |
| | 13 | 12 x 0,5 | 6 | 14 x 1 | 14 | 21 x 1,5 | 31,5 |
| | 19 | 8 x 0,5 | 4 | 10 x 1 | 10 | 15 x 1,5 | 22,5 |
| | 25 | 6 x 0,5 | 3 | 8 x 1 | 8 | 12 x 1,5 | 18 |
| | 32 | 5 x 0,5 | 2,5 | 6 x 1 | 6 | 9 x 1,5 | 13,5 |
| | 40 | 4 x 0,5 | 2 | 4 x 1 | 4 | 6 x 1,5 | 9 |
| | 50 | 3 x 0,5 | 1,5 | 4 x 1 | 4 | 6 x 1,5 | 9 |

ZUBEHÖR



Vorgeformte K-FLEX® AL CLAD Ummantlungsbögen



Vorgeformte K-FLEX® Elastomer Bögen mit K-FLEX® AL CLAD Folie ummantelt



Vorgeformte "T"-Stücke aus AL CLAD Ummantlungsfolie



Vorgeformte K-FLEX® Elastomer-"T"-Stücke mit AL CLAD Ummantlung



Vorgeformte K-FLEX® Elastomerbögen passend zum AL CLAD Ummantlungssystem



Vorgeformte K-FLEX® Elastomer-T-Stücke passend zum AL CLAD Ummantlungssystem



K-FLEX® AL CLAD Ummantlungsfolie, mit oder ohne Selbstklebebeschichtung



K-FLEX® AL CLAD Kleband / Klebetape

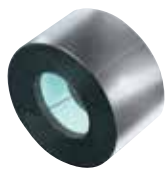

K-FLEX® AL CLAD Rohrträger



K-FLEX® AL CLAD Rohrträger mit Schelle

Weitere passende Ergänzungsprodukte siehe Rubriken Tapes und Zubehör.

ANWENDUNGSBEISPIEL



Projekt: Isolierung einer Muster-Klimaanlage für ein Bürogebäude.
Land: Deutschland
Isolierarbeiten: Fa. Saupe, Fellbach;
unterstützt durch K-FLEX®
Anwendungsberater Steve Brachmanski
Produkt: K-FLEX® ST PLUS
K-FLEX® AL CLAD

TECHNISCHE DATEN

| K-FLEX® AL CLAD UMMANTELUNG ▶ FOLIE FÜR UMMANTELUNG | | | |
|---|-----------------------------------|----------------------|------------|
| Gewicht | ca. | 388 g/m ² | EN 22 286 |
| Dämmdicke | ca. | 280 µm | DIN 53 370 |
| Zugfestigkeit | Längsrichtung | 175 N/15 mm | ISO 527- 3 |
| | Querrichtung | 175 N/15 mm | ISO 527- 3 |
| Dehnung bis Bruch | Längsrichtung | 35 % | ISO 527- 3 |
| | Querrichtung | 40 % | ISO 527- 3 |
| Widerstandsfähigkeit gegen Zerreißen | Längsrichtung | 155 N/25 mm | ISO 527- 3 |
| | Querrichtung | 182 N/25 mm | ISO 527- 3 |
| Biege­widerstand | Längsrichtung | 90 N/mm ² | DIN 53 864 |
| | Querrichtung | 90 N/mm ² | DIN 53 864 |
| Wasserdampfdurchlässigkeit | 0,052 g/m ² /d | | DIN 53 122 |
| Brandverhalten (mit K-FLEX® ST) | Platten: D-s3, d0 | | EN 13501-1 |
| | Schläuche: C _L -s3, d0 | | EN 13501-1 |

Die K-FLEX® AL CLAD Ummantelung kann auf allen handelsüblichen Isolierungen angewendet werden. Im K-FLEX® AL CLAD System bieten wir Ihnen werkseitig vorgefertigte Kombinationen mit:

- ▶ der Premium-Kälteisolierung K-FLEX® ST
- ▶ der halogenfreien Isolierung K-FLEX® ECO
- ▶ der besonders für Solaranlagen geeigneten K-FLEX® SOLAR HT Isolierung
- ▶ der grauen GEG-konformen Isolierung K-FLEX® H

Die technischen Daten zu den technischen Eigenschaften der Elastomerdämmung finden Sie in dieser Preisliste unter dem jeweiligen Elastomerprodukt aufgeführt. Mindestbestellmengen, Verfügbarkeit und Liefertermin bitte immer mit dem Customer Service oder Ihrem Kundenberater abstimmen.

| BESTÄNDIGKEITSEIGENSCHAFTEN DER AL CLAD PLATTEN GEGEN WITTERUNGSEINFLÜSSE ▶ TECHNISCHE DATEN | |
|--|--|
| UV-Beständigkeit | >2000 Stunden 500 W/m ² (Atlas Suntest XLS+ QUV, interner Test) |
| Strahlungsbeständigkeit | >3.600.000 kJ/m ² |
| Feuchtigkeitsbeständigkeit | >2000 Stunden UVC (interner Test) |

| AL CLAD: BESTÄNDIGKEIT DER OBERFLÄCHE GEGEN AGGRESSIVE CHEMIKALIEN ▶ TECHNISCHE DATEN | | | | | |
|---|------------------------------------|---------------------|---------------------------------|--|---|
| SÄUREN | Essigsäure (max. Konzentration) | resistent | KOHLENWASSERSTOFFE | Aliphatic hydrocarbon Benzene Petroleum Mineralöle Toluene Xylene | resistent resistent resistent resistent resistent |
| | 50 % Ameisensäure | resistent | | | |
| ALDEHYDE | 10 % Salzsäure | resistent | ANDERE ORGANISCHE SUBSTANZEN | Acetone Ether | resistent resistent |
| | 30 % Salzsäure | teilweise resistent | | | |
| ALKOHOL | 10 % u. 35 % Fluorwasserstoffsäure | resistent | SALZHALTIGE LÖSUNGEN | Bichromate Cyanide Fluoride | resistent resistent resistent |
| | 10 % Salpetersäure | resistent | | | |
| LAUGEN | 65 % u. 100 % Salpetersäure | teilweise resistent | ESTER | Ethyl acetate | resistent |
| | 30 % u. 85 % Phosphorsäure | resistent | | | |
| CHLORINIERTES KOHLENSTOFFE | 20 % Schwefelsäure | teilweise resistent | | | |
| | Acetaldehyd | resistent | | | |
| | Formaldehyd | resistent | | | |
| | Benzylalkohol | teilweise resistent | | | |
| | Cyclohexane | resistent | | | |
| | Aethylalkohol | resistent | | | |
| | Glyzerin | resistent | | | |
| | Glycol | resistent | | | |
| | Propylalkohol | resistent | | | |
| | Methylalkohol | resistent | | | |
| | Ammonium hydroxide | teilweise resistent | | | |
| | Calcium hydroxide | teilweise resistent | | | |
| | Chloroform | teilweise resistent | | | |
| | Trichloroethylene | teilweise resistent | | | |

K-FLEX® behält sich das Recht vor, die Daten und die technischen Eigenschaften ohne Vorankündigung zu ändern.

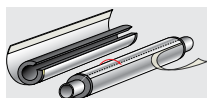

K-FLEX® AL CLAD ST/F SYSTEM ▶ SCHLÄUCHE

K-FLEX® AL CLAD ST/F SYSTEM ▶ SCHLÄUCHE 1 M

DÄMMDICKE 9 MM

| KUPFERROHR CU | | | EISENROHR FE | | | Dimension | | Artikelnummer | Bestellnummer | m/karton | EUR/m |
|-----------------|-----------------|--------|-----------------|-----------------|---|-----------|---------------|-------------------|---------------|-------------|-------|
| Außen-ø (mm) | Nennweite DN | Zoll | Außen-ø (mm) | Nennweite DN | | (mm) | | | | | |
| 15 | 10 | 1/4" | 13,5 | 8 | 9 | 15 | 09015214003CF | ALCLAD-ST/F09-015 | 99 | 23,69 | |
| 18 | 15 | 3/8" | 17,2 | 10 | 9 | 18 | 09018214003CF | ALCLAD-ST/F09-018 | 81 | 24,19 | |
| 22 | 20 | 1/2" | 21,3 | 15 | 9 | 22 | 09022214003CF | ALCLAD-ST/F09-022 | 71 | 25,01 | |
| 28 | 25 | 3/4" | 26,9 | 20 | 9 | 28 | 09028214003CF | ALCLAD-ST/F09-028 | 52 | 26,14 | |
| 35 | 32 | 1" | 33,7 | 25 | 9 | 35 | 09035214003CF | ALCLAD-ST/F09-035 | 39 | 28,68 | |
| 42 | 40 | 1+1/4" | 42,4 | 32 | 9 | 42 | 09042214003CF | ALCLAD-ST/F09-042 | 32 | 30,34 | |
| | | 1+1/2" | 48,3 | 40 | 9 | 48 | 09048214003CF | ALCLAD-ST/F09-048 | 28 | Auf Anfrage | |
| 54 | 50 | | 54 | | 9 | 54 | 09054214003CF | ALCLAD-ST/F09-054 | 24 | 31,59 | |
| | | 2" | 60,3 | 50 | 9 | 60 | 09060214003CF | ALCLAD-ST/F09-060 | 24 | 34,24 | |
| 64 | | | 63,5 | | 9 | 64 | 09064214003CF | ALCLAD-ST/F09-064 | 22 | 37,57 | |
| 76,1 | 65 | 2+1/2" | 76,1 | 65 | 9 | 76 | 09076214003CF | ALCLAD-ST/F09-076 | 20 | Auf Anfrage | |
| 88,9 | 80 | 3" | 88,9 | 80 | 9 | 89 | 09089214003CF | ALCLAD-ST/F09-089 | 13 | Auf Anfrage | |
| | | 3+1/2" | 101,6 | | 9 | 102 | 09102214003CF | ALCLAD-ST/F09-102 | 10 | Auf Anfrage | |
| 108 | 100 | | 108 | | 9 | 108 | 09108214003CF | ALCLAD-ST/F09-108 | 10 | Auf Anfrage | |
| 114 | 100 | 4" | 114,3 | 100 | 9 | 114 | 09114214003CF | ALCLAD-ST/F09-114 | 8 | Auf Anfrage | |
| | | | 125 | | 9 | 125 | 09125214003CF | ALCLAD-ST/F09-125 | 8 | Auf Anfrage | |
| 133 | 125 | | 133 | | 9 | 133 | 09133214003CF | ALCLAD-ST/F09-133 | 6 | Auf Anfrage | |
| | | 5" | 139,7 | 125 | 9 | 140 | 09140214003CF | ALCLAD-ST/F09-140 | 6 | Auf Anfrage | |
| 159 | 150 | | 160 | | 9 | 160 | 09160214003CF | ALCLAD-ST/F09-160 | 4 | Auf Anfrage | |

DÄMMDICKE 13 MM

| KUPFERROHR CU | | | EISENROHR FE | | | Dimension | | Artikelnummer | Bestellnummer | m/karton | EUR/m |
|-----------------|-----------------|--------|-----------------|-----------------|----|-----------|---------------|-------------------|---------------|----------|-------|
| Außen-ø (mm) | Nennweite DN | Zoll | Außen-ø (mm) | Nennweite DN | | (mm) | | | | | |
| 12 | 10 | | | | 13 | 12 | 13012214003CF | ALCLAD-ST/F13-012 | 73 | 24,91 | |
| 15 | 10 | 1/4" | 13,5 | 8 | 13 | 15 | 13015214003CF | ALCLAD-ST/F13-015 | 73 | 25,45 | |
| 18 | 15 | 3/8" | 17,2 | 10 | 13 | 18 | 13018214003CF | ALCLAD-ST/F13-018 | 62 | 26,03 | |
| 22 | 20 | 1/2" | 21,3 | 15 | 13 | 22 | 13022214003CF | ALCLAD-ST/F13-022 | 58 | 26,89 | |
| 28 | 25 | 3/4" | 26,9 | 20 | 13 | 28 | 13028214003CF | ALCLAD-ST/F13-028 | 43 | 28,09 | |
| 35 | 32 | 1" | 33,7 | 25 | 13 | 35 | 13035214003CF | ALCLAD-ST/F13-035 | 31 | 30,83 | |
| 42 | 40 | 1+1/4" | 42,4 | 32 | 13 | 42 | 13042214003CF | ALCLAD-ST/F13-042 | 27 | 32,62 | |
| | | 1+1/2" | 48,3 | 40 | 13 | 48 | 13048214003CF | ALCLAD-ST/F13-048 | 21 | 35,13 | |
| 54 | 50 | | 54 | | 13 | 54 | 13054214003CF | ALCLAD-ST/F13-054 | 20 | 36,57 | |
| | | 2" | 60,3 | 50 | 13 | 60 | 13060214003CF | ALCLAD-ST/F13-060 | 18 | 37,66 | |
| 76,1 | 65 | 2+1/2" | 76,1 | 65 | 13 | 76 | 13076214003CF | ALCLAD-ST/F13-076 | 12 | 45,43 | |
| 88,9 | 80 | 3" | 88,9 | 80 | 13 | 89 | 13089214003CF | ALCLAD-ST/F13-089 | 12 | 48,86 | |
| | | 3+1/2" | 101,6 | | 13 | 102 | 13102214003CF | ALCLAD-ST/F13-102 | 9 | 59,97 | |
| 108 | 100 | | 108 | | 13 | 108 | 13108214003CF | ALCLAD-ST/F13-108 | 8 | 61,31 | |
| | | | 125 | | 13 | 125 | 13125214003CF | ALCLAD-ST/F13-125 | 7 | 91,35 | |
| 133 | 125 | | 133 | | 13 | 133 | 13133214003CF | ALCLAD-ST/F13-133 | 6 | 93,36 | |
| | | 5" | 139,7 | 125 | 13 | 140 | 13140214003CF | ALCLAD-ST/F13-140 | 6 | 95,27 | |
| 159 | 150 | | 160 | | 13 | 160 | 13160214003CF | ALCLAD-ST/F13-160 | 4 | 118,26 | |

Ausführung K-FLEX® AL CLAD SYSTEM (Standard) preisneutral zu K-FLEX® AL CLAD System ST/F.

K-FLEX® AL CLAD SYSTEM (STANDARD) H gemäß GEG auf Anfrage.

K-FLEX® AL CLAD SYSTEM ECO: Preisauflschlag + 30%

K-FLEX® AL CLAD SYSTEM SOLAR: Preisauflschlag + 15%

Mindestbestellmenge, Verfügbarkeit und Liefertermin bitte immer mit dem Customer-Service oder Ihrem Kundenberater abstimmen.

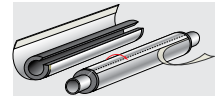
K-FLEX® AL CLAD ST/F SYSTEM ▶ SCHLÄUCHE 1 M
DÄMMDICKE 19 MM

| KUPFERROHR CU | | | EISENROHR FE | | | Dimension | | Artikelnummer | Bestellnummer | m/karton | EUR/m |
|-----------------|-----------------|--------|-----------------|-----------------|----|-----------|---------------|-------------------|---------------|----------|-------|
| Außen-ø (mm) | Nennweite DN | Zoll | Außen-ø (mm) | Nennweite DN | | | | | | | |
| 15 | 10 | 1/4" | 13,5 | 8 | 19 | 15 | 19015214003CF | ALCLAD-ST/F19-015 | 47 | 29,11 | |
| 18 | 15 | 3/8" | 17,2 | 10 | 19 | 18 | 19018214003CF | ALCLAD-ST/F19-018 | 42 | 29,84 | |
| 22 | 20 | 1/2" | 21,3 | 15 | 19 | 22 | 19022214003CF | ALCLAD-ST/F19-022 | 33 | 30,73 | |
| 28 | 25 | 3/4" | 26,9 | 20 | 19 | 28 | 19028214003CF | ALCLAD-ST/F19-028 | 27 | 33,88 | |
| 35 | 32 | 1" | 33,7 | 25 | 19 | 35 | 19035214003CF | ALCLAD-ST/F19-035 | 21 | 35,86 | |
| 42 | 40 | 1+1/4" | 42,4 | 32 | 19 | 42 | 19042214003CF | ALCLAD-ST/F19-042 | 20 | 37,66 | |
| | | 1+1/2" | 48,3 | 40 | 19 | 48 | 19048214003CF | ALCLAD-ST/F19-048 | 16 | 40,57 | |
| 54 | 50 | | 54 | | 19 | 54 | 19054214003CF | ALCLAD-ST/F19-054 | 15 | 42,10 | |
| | | 2" | 60,3 | 50 | 19 | 60 | 19060214003CF | ALCLAD-ST/F19-060 | 15 | 43,59 | |
| 76,1 | 65 | 2+1/2" | 76,1 | 65 | 19 | 76 | 19076214003CF | ALCLAD-ST/F19-076 | 11 | 50,61 | |
| 88,9 | 80 | 3" | 88,9 | 80 | 19 | 89 | 19089214003CF | ALCLAD-ST/F19-089 | 10 | 54,46 | |
| | | 3+1/2" | 101,6 | | 19 | 102 | 19102214003CF | ALCLAD-ST/F19-102 | 9 | 63,85 | |
| 108 | 100 | | 108 | | 19 | 108 | 19108214003CF | ALCLAD-ST/F19-108 | 7 | 65,28 | |
| 114 | 100 | 4" | 114,3 | 100 | 19 | 114 | 19114214003CF | ALCLAD-ST/F19-114 | 6 | 66,73 | |
| | | | 125 | | 19 | 125 | 19125214003CF | ALCLAD-ST/F19-125 | 5 | 100,20 | |
| 133 | 125 | | 133 | | 19 | 133 | 19133214003CF | ALCLAD-ST/F19-133 | 4 | 103,07 | |
| | | 5" | 139,7 | 125 | 19 | 140 | 19140214003CF | ALCLAD-ST/F19-140 | 3 | 104,95 | |
| 159 | 150 | | 160 | | 19 | 160 | 19160214003CF | ALCLAD-ST/F19-160 | 3 | 127,96 | |

DÄMMDICKE 25 MM

| KUPFERROHR CU | | | EISENROHR FE | | | Dimension | | Artikelnummer | Bestellnummer | m/karton | EUR/m |
|-----------------|-----------------|--------|-----------------|-----------------|----|-----------|---------------|-------------------|---------------|----------|-------|
| Außen-ø (mm) | Nennweite DN | Zoll | Außen-ø (mm) | Nennweite DN | | | | | | | |
| 18 | 15 | 3/8" | 17,2 | 10 | 25 | 18 | 25018214003CF | ALCLAD-ST/F25-018 | 30 | 36,64 | |
| 22 | 20 | 1/2" | 21,3 | 15 | 25 | 22 | 25022214003CF | ALCLAD-ST/F25-022 | 27 | 37,57 | |
| 28 | 25 | 3/4" | 26,9 | 20 | 25 | 28 | 25028214003CF | ALCLAD-ST/F25-028 | 22 | 39,45 | |
| 35 | 32 | 1" | 33,7 | 25 | 25 | 35 | 25035214003CF | ALCLAD-ST/F25-035 | 16 | 41,70 | |
| 42 | 40 | 1+1/4" | 42,4 | 32 | 25 | 42 | 25042214003CF | ALCLAD-ST/F25-042 | 15 | 43,16 | |
| | | 1+1/2" | 48,3 | 40 | 25 | 48 | 25048214003CF | ALCLAD-ST/F25-048 | 15 | 48,62 | |
| 54 | 50 | | 54 | | 25 | 54 | 25054214003CF | ALCLAD-ST/F25-054 | 11 | 55,64 | |
| | | 2" | 60,3 | 50 | 25 | 60 | 25060214003CF | ALCLAD-ST/F25-060 | 9 | 58,98 | |
| 76,1 | 65 | 2+1/2" | 76,1 | 65 | 25 | 76 | 25076214003CF | ALCLAD-ST/F25-076 | 8 | 64,65 | |
| 88,9 | 80 | 3" | 88,9 | 80 | 25 | 89 | 25089214003CF | ALCLAD-ST/F25-089 | 6 | 70,15 | |
| | | 3+1/2" | 101,6 | | 25 | 102 | 25102214003CF | ALCLAD-ST/F25-102 | 4 | 75,85 | |
| 108 | 100 | | 108 | | 25 | 108 | 25108214003CF | ALCLAD-ST/F25-108 | 3 | 80,14 | |
| 114 | 100 | 4" | 114,3 | 100 | 25 | 114 | 25114214003CF | ALCLAD-ST/F25-114 | 3 | 83,19 | |
| 133 | 125 | | 133 | | 25 | 133 | 25133214003CF | ALCLAD-ST/F25-133 | 3 | 128,46 | |
| | | 5" | 139,7 | 125 | 25 | 140 | 25140214003CF | ALCLAD-ST/F25-140 | 2 | 130,99 | |

Ausführung K-FLEX® AL CLAD SYSTEM (Standard) preisneutral zu K-FLEX® AL CLAD System ST/F.

K-FLEX® AL CLAD SYSTEM (STANDARD) H gemäß GEG auf Anfrage.

K-FLEX® AL CLAD SYSTEM ECO: Preisaufschlag + 30%

K-FLEX® AL CLAD SYSTEM SOLAR: Preisaufschlag + 15%

Mindestbestellmenge, Verfügbarkeit und Liefertermin bitte immer mit dem Customer-Service oder Ihrem Kundenberater abstimmen.

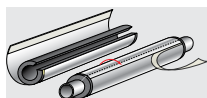

K-FLEX® AL CLAD ST/F SYSTEM ▶ SCHLÄUCHE

K-FLEX® AL CLAD ST/F SYSTEM ▶ SCHLÄUCHE 1 M

DÄMMDICKE 32 MM

| KUPFERROHR CU | | | EISENROHR FE | | | | | | | |
|---------------------|---------------------|----------|---------------------|---------------------|-----------------------|-------------------|-------------------|--------------|-----------|--|
| Außen-ø ▼ (mm) ▼ | Nennweite ▼ DN ▼ | ▼ Zoll ▼ | Außen-ø ▼ (mm) ▼ | Nennweite ▼ DN ▼ | Dimension ▼ (mm) ▼ | ▼ Artikelnummer ▼ | ▼ Bestellnummer ▼ | ▼ m/karton ▼ | ▼ EUR/m ▼ | |
| 18 | 15 | 3/8" | 17,2 | 10 | 32 18 | 32018214003CF | ALCLAD-ST/F32-018 | 16 | 43,09 | |
| 22 | 20 | 1/2" | 21,3 | 15 | 32 22 | 32022214003CF | ALCLAD-ST/F32-022 | 15 | 44,23 | |
| 28 | 25 | 3/4" | 26,9 | 20 | 32 28 | 32028214003CF | ALCLAD-ST/F32-028 | 12 | 47,22 | |
| 35 | 32 | 1" | 33,7 | 25 | 32 35 | 32035214003CF | ALCLAD-ST/F32-035 | 11 | 48,74 | |
| 42 | 40 | 1+1/4" | 42,4 | 32 | 32 42 | 32042214003CF | ALCLAD-ST/F32-042 | 11 | 53,40 | |
| | | 1+1/2" | 48,3 | 40 | 32 48 | 32048214003CF | ALCLAD-ST/F32-048 | 9 | 60,04 | |
| 54 | 50 | | 54 | | 32 54 | 32054214003CF | ALCLAD-ST/F32-054 | 8 | 63,05 | |
| | | 2" | 60,3 | 50 | 32 60 | 32060214003CF | ALCLAD-ST/F32-060 | 8 | 69,16 | |
| 76,1 | 65 | 2+1/2" | 76,1 | 65 | 32 76 | 32076214003CF | ALCLAD-ST/F32-076 | 6 | 84,51 | |
| 88,9 | 80 | 3" | 88,9 | 80 | 32 89 | 32089214003CF | ALCLAD-ST/F32-089 | 4 | 89,76 | |
| | | 3+1/2" | 101,6 | | 32 102 | 32102214003CF | ALCLAD-ST/F32-102 | 4 | 110,05 | |
| 108 | 100 | | 108 | | 32 108 | 32108214003CF | ALCLAD-ST/F32-108 | 3 | 111,87 | |
| 114 | 100 | 4" | 114,3 | 100 | 32 114 | 32114214003CF | ALCLAD-ST/F32-114 | 3 | 114,99 | |
| | | | 125 | | 32 125 | 32125214003CF | ALCLAD-ST/F32-125 | 3 | 152,62 | |
| 133 | 125 | | 133 | | 32 133 | 32133214003CF | ALCLAD-ST/F32-133 | 2 | 156,06 | |
| | | 5" | 139,7 | 125 | 32 140 | 32140214003CF | ALCLAD-ST/F32-140 | 2 | 159,43 | |
| 159 | 150 | | 160 | | 32 160 | 32160214003CF | ALCLAD-ST/F32-160 | 2 | 166,50 | |

Ausführung K-FLEX® AL CLAD SYSTEM (Standard) preisneutral zu K-FLEX® AL CLAD System ST/F.

K-FLEX® AL CLAD SYSTEM (STANDARD) H gemäß GEG auf Anfrage.

K-FLEX® AL CLAD SYSTEM ECO: Preiszuschlag + 30%

K-FLEX® AL CLAD SYSTEM SOLAR: Preiszuschlag + 15%

Mindestbestellmenge, Verfügbarkeit und Liefertermin bitte immer mit dem Customer-Service oder Ihrem Kundenberater abstimmen.

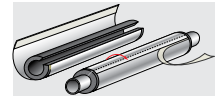
K-FLEX® AL CLAD ST/F SYSTEM ▶ SCHLÄUCHE 1M SELBSTKLEBEND
DÄMMDICKE 9 MM

| KUPFERROHR CU | | | EISENROHR FE | | | | | | | |
|---------------------|---------------------|----------|---------------------|---------------------|-----------------------|----|-------------------|--------------------|--------------|-------------|
| Außen-ø ▼ (mm) ▼ | Nennweite ▼ DN ▼ | ▼ Zoll ▼ | Außen-ø ▼ (mm) ▼ | Nennweite ▼ DN ▼ | Dimension ▼ (mm) ▼ | | ▼ Artikelnummer ▼ | ▼ Bestellnummer ▼ | ▼ m/karton ▼ | ▼ EUR/m ▼ |
| 15 | 10 | 1/4" | 13,5 | 8 | 9 | 15 | 09015213303CF | ALCLAD-ST/F09-015A | 99 | 32,14 |
| 18 | 15 | 3/8" | 17,2 | 10 | 9 | 18 | 09018213303CF | ALCLAD-ST/F09-018A | 81 | 32,86 |
| 22 | 20 | 1/2" | 21,3 | 15 | 9 | 22 | 09022213303CF | ALCLAD-ST/F09-022A | 71 | 33,94 |
| 28 | 25 | 3/4" | 26,9 | 20 | 9 | 28 | 09028213303CF | ALCLAD-ST/F09-028A | 52 | 35,21 |
| 35 | 32 | 1" | 33,7 | 25 | 9 | 35 | 09035213303CF | ALCLAD-ST/F09-035A | 39 | 37,79 |
| 42 | 40 | 1+1/4" | 42,4 | 32 | 9 | 42 | 09042213303CF | ALCLAD-ST/F09-042A | 32 | 39,98 |
| | | 1+1/2" | 48,3 | 40 | 9 | 48 | 09048213303CF | ALCLAD-ST/F09-048A | 28 | Auf Anfrage |
| 54 | 50 | | 54 | | 9 | 54 | 09054213303CF | ALCLAD-ST/F09-054A | 24 | Auf Anfrage |
| | | 2" | 60,3 | 50 | 9 | 60 | 09060213303CF | ALCLAD-ST/F09-060A | 24 | 45,44 |

DÄMMDICKE 13 MM

| KUPFERROHR CU | | | EISENROHR FE | | | | | | | |
|---------------------|---------------------|----------|---------------------|---------------------|-----------------------|----|-------------------|--------------------|--------------|-------------|
| Außen-ø ▼ (mm) ▼ | Nennweite ▼ DN ▼ | ▼ Zoll ▼ | Außen-ø ▼ (mm) ▼ | Nennweite ▼ DN ▼ | Dimension ▼ (mm) ▼ | | ▼ Artikelnummer ▼ | ▼ Bestellnummer ▼ | ▼ m/karton ▼ | ▼ EUR/m ▼ |
| 15 | 10 | 1/4" | 13,5 | 8 | 13 | 15 | 13015213303CF | ALCLAD-ST/F13-015A | 73 | 34,57 |
| 18 | 15 | 3/8" | 17,2 | 10 | 13 | 18 | 13018213303CF | ALCLAD-ST/F13-018A | 62 | 34,81 |
| 22 | 20 | 1/2" | 21,3 | 15 | 13 | 22 | 13022213303CF | ALCLAD-ST/F13-022A | 58 | 36,25 |
| 28 | 25 | 3/4" | 26,9 | 20 | 13 | 28 | 13028213303CF | ALCLAD-ST/F13-028A | 43 | 37,55 |
| 35 | 32 | 1" | 33,7 | 25 | 13 | 35 | 13035213303CF | ALCLAD-ST/F13-035A | 31 | 40,61 |
| 42 | 40 | 1+1/4" | 42,4 | 32 | 13 | 42 | 13042213303CF | ALCLAD-ST/F13-042A | 27 | 42,67 |
| | | 1+1/2" | 48,3 | 40 | 13 | 48 | 13048213303CF | ALCLAD-ST/F13-048A | 21 | 45,94 |
| 54 | 50 | | 54 | | 13 | 54 | 13054213303CF | ALCLAD-ST/F13-054A | 20 | 47,85 |
| | | 2" | 60,3 | 50 | 13 | 60 | 13060213303CF | ALCLAD-ST/F13-060A | 18 | 49,61 |
| 76,1 | 65 | 2+1/2" | 76,1 | 65 | 13 | 76 | 13076213303CF | ALCLAD-ST/F13-076A | 12 | 58,48 |
| 88,9 | 80 | 3" | 88,9 | 80 | 13 | 89 | 13089213303CF | ALCLAD-ST/F13-089A | 12 | Auf Anfrage |

DÄMMDICKE 19 MM

| KUPFERROHR CU | | | EISENROHR FE | | | | | | | |
|---------------------|---------------------|----------|---------------------|---------------------|-----------------------|----|-------------------|--------------------|--------------|-----------|
| Außen-ø ▼ (mm) ▼ | Nennweite ▼ DN ▼ | ▼ Zoll ▼ | Außen-ø ▼ (mm) ▼ | Nennweite ▼ DN ▼ | Dimension ▼ (mm) ▼ | | ▼ Artikelnummer ▼ | ▼ Bestellnummer ▼ | ▼ m/karton ▼ | ▼ EUR/m ▼ |
| 15 | 10 | 1/4" | 13,5 | 8 | 19 | 15 | 19015213303CF | ALCLAD-ST/F19-015A | 47 | 38,99 |
| 18 | 15 | 3/8" | 17,2 | 10 | 19 | 18 | 19018213303CF | ALCLAD-ST/F19-018A | 42 | 39,92 |
| 22 | 20 | 1/2" | 21,3 | 15 | 19 | 22 | 19022213303CF | ALCLAD-ST/F19-022A | 33 | 40,83 |
| 28 | 25 | 3/4" | 26,9 | 20 | 19 | 28 | 19028213303CF | ALCLAD-ST/F19-028A | 27 | 44,19 |
| 35 | 32 | 1" | 33,7 | 25 | 19 | 35 | 19035213303CF | ALCLAD-ST/F19-035A | 21 | 46,55 |
| 42 | 40 | 1+1/4" | 42,4 | 32 | 19 | 42 | 19042213303CF | ALCLAD-ST/F19-042A | 20 | 48,53 |
| | | 1+1/2" | 48,3 | 40 | 19 | 48 | 19048213303CF | ALCLAD-ST/F19-048A | 16 | 51,99 |
| 54 | 50 | | 54 | | 19 | 54 | 19054213303CF | ALCLAD-ST/F19-054A | 15 | 54,20 |
| | | 2" | 60,3 | 50 | 19 | 60 | 19060213303CF | ALCLAD-ST/F19-060A | 15 | 56,26 |
| 76,1 | 65 | 2+1/2" | 76,1 | 65 | 19 | 76 | 19076213303CF | ALCLAD-ST/F19-076A | 11 | 64,34 |
| 88,9 | 80 | 3" | 88,9 | 80 | 19 | 89 | 19089213303CF | ALCLAD-ST/F19-089A | 10 | 68,04 |

Die Längentoleranzen der selbstklebenden Schläuche haben ihre Ursache darin, dass die Klebeschicht vor der Schutzfolie aufgetragen werden muss.

Generell aber gelten die Toleranzen, wie in den Informationsseiten am Anfang dieser Preisliste beschrieben.

Weitere Dimensionen auf Anfrage.

Mindestbestellmenge, Verfügbarkeit und Liefertermin bitte immer mit dem Customer-Service oder Ihrem Kundenberater abstimmen.

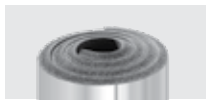

K-FLEX® AL CLAD SYSTEM ▶ PLATTEN

K-FLEX® AL CLAD ▶ PLATTEN

K-FLEX® AL CLAD SYSTEM ST-ENDLOSPLATTEN - BREITE 1M

| Dämmdicke ▼ (mm) ▼ | Länge ▼ (m) ▼ | Breite ▼ (mm) ▼ | ▼ Artikelnummer ▼ | ▼ Bestellnummer ▼ | ▼ m²/karton ▼ | ▼ EUR/m² ▼ |
|-----------------------|------------------|--------------------|-------------------|-------------------|---------------|------------|
| 6 | 30 | 1000 | 80606210103CL | ALCLAD-ST06E | 30 | 47,31 |
| 10 | 20 | 1000 | 80610210103CL | ALCLAD-ST10E | 20 | 49,61 |
| 13 | 14 | 1000 | 80613210103CL | ALCLAD-ST13E | 14 | 52,93 |
| 19 | 10 | 1000 | 80619210103CL | ALCLAD-ST19E | 10 | 62,06 |
| 25 | 8 | 1000 | 80625210103CL | ALCLAD-ST25E | 8 | 70,89 |
| 32 | 6 | 1000 | 80632210103CL | ALCLAD-ST32E | 6 | 86,41 |
| 40 | 4 | 1000 | 80640210103CL | ALCLAD-ST40E | 4 | 111,34 |

K-FLEX® AL CLAD SYSTEM ST SELBSTKLEBENDE ENDLOSPLATTEN - BREITE 1M

| Dämmdicke ▼ (mm) ▼ | Länge ▼ (m) ▼ | Breite ▼ (mm) ▼ | ▼ Artikelnummer ▼ | ▼ Bestellnummer ▼ | ▼ m²/karton ▼ | ▼ EUR/m² ▼ |
|-----------------------|------------------|--------------------|-------------------|-------------------|---------------|------------|
| 6 | 30 | 1000 | 80306210103CL | ALCLAD-ST06EA | 30 | 56,62 |
| 10 | 20 | 1000 | 80310210103CL | ALCLAD-ST10EA | 20 | 58,89 |
| 13 | 14 | 1000 | 80313210103CL | ALCLAD-ST13EA | 14 | 62,22 |
| 19 | 10 | 1000 | 80319210103CL | ALCLAD-ST19EA | 10 | 71,35 |
| 25 | 8 | 1000 | 80325210103CL | ALCLAD-ST25EA | 8 | 80,17 |
| 32 | 6 | 1000 | 80332210103CL | ALCLAD-ST32EA | 6 | 95,71 |
| 40 | 4 | 1000 | 80340210103CL | ALCLAD-ST40EA | 4 | 133,05 |

K-FLEX® AL CLAD SYSTEM ST-ENDLOSPLATTEN - BREITE 1,5 M

| Dämmdicke ▼ (mm) ▼ | Länge ▼ (m) ▼ | Breite ▼ (mm) ▼ | ▼ Artikelnummer ▼ | ▼ Bestellnummer ▼ | ▼ m²/karton ▼ | ▼ EUR/m² ▼ |
|-----------------------|------------------|--------------------|-------------------|--------------------|---------------|------------|
| 6 | 30 | 1500 | 80606215303CL | ALCLAD-ST06ESW1500 | 45 | 47,31 |
| 10 | 20 | 1500 | 80610215303CL | ALCLAD-ST10ESW1500 | 30 | 49,61 |
| 13 | 14 | 1500 | 80613215303CL | ALCLAD-ST13ESW1500 | 21 | 52,93 |
| 19 | 10 | 1500 | 80619215303CL | ALCLAD-ST19ESW1500 | 15 | 62,06 |
| 25 | 8 | 1500 | 80625215303CL | ALCLAD-ST25ESW1500 | 12 | 70,89 |
| 32 | 6 | 1500 | 80632215303CL | ALCLAD-ST32ESW1500 | 9 | 86,39 |
| 40 | 4 | 1500 | 80640215303CL | ALCLAD-ST40ESW1500 | 6 | 111,34 |

K-FLEX® AL CLAD SYSTEM ST SELBSTKLEBENDE ENDLOSPLATTEN - BREITE 1,5 M

| Dämmdicke ▼ (mm) ▼ | Länge ▼ (m) ▼ | Breite ▼ (mm) ▼ | ▼ Artikelnummer ▼ | ▼ Bestellnummer ▼ | ▼ m²/karton ▼ | ▼ EUR/m² ▼ |
|-----------------------|------------------|--------------------|-------------------|---------------------|---------------|------------|
| 6 | 30 | 1500 | 80306215303CL | ALCLAD-ST06EASW1500 | 45 | 56,62 |
| 10 | 20 | 1500 | 80310215303CL | ALCLAD-ST10EASW1500 | 30 | 58,89 |
| 13 | 14 | 1500 | 80313215303CL | ALCLAD-ST13EASW1500 | 21 | 62,22 |
| 19 | 10 | 1500 | 80319215303CL | ALCLAD-ST19EASW1500 | 15 | 71,35 |
| 25 | 8 | 1500 | 80325215303CL | ALCLAD-ST25EASW1500 | 12 | 80,17 |
| 32 | 6 | 1500 | 80332215303CL | ALCLAD-ST32EASW1500 | 9 | 95,71 |
| 40 | 4 | 1500 | 80340215303CL | ALCLAD-ST40EASW1500 | 6 | 133,05 |

K-FLEX® AL CLAD SYSTEM ECO: € + 60%

K-FLEX® AL CLAD SYSTEM SOLAR HT (hohe Temperatur): € + 40%

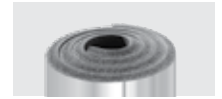
K-FLEX® AL CLAD ▶ PLATTEN 2,00 M X 0,5 M
K- FLEX AL CLAD SYSTEM ST PLATTEN - FORMAT 2,00 X 0,50 M

| Dämmdicke ▼ (mm) ▼ | ▼ Artikelnummer ▼ | ▼ Bestellnummer ▼ | ▼ m²/karton ▼ | ▼ EUR/m² ▼ |
|-----------------------|-------------------|-------------------|---------------|------------|
| 6 | 80606210507CL | ALCLAD-ST06ASW500 | 24 | 47,31 |
| 10 | 80610210507CL | ALCLAD-ST10ASW500 | 16 | 49,61 |
| 13 | 80613210507CL | ALCLAD-ST13ASW500 | 12 | 52,93 |
| 19 | 80619210507CL | ALCLAD-ST19ASW500 | 8 | 62,06 |
| 25 | 80625210507CL | ALCLAD-ST25ASW500 | 6 | 70,89 |
| 32 | 80632210507CL | ALCLAD-ST32ASW500 | 5 | 86,39 |
| 40 | 80640210507CL | ALCLAD-ST40ASW500 | 4 | 111,34 |
| 50 | 80650210507CL | ALCLAD-ST50ASW500 | 3 | 149,74 |

K- FLEX AL CLAD ST PLATTEN SELBSTKLEBEND - FORMAT 2,00 X 0,50 M

| Dämmdicke ▼ (mm) ▼ | ▼ Artikelnummer ▼ | ▼ Bestellnummer ▼ | ▼ m²/karton ▼ | ▼ EUR/m² ▼ |
|-----------------------|-------------------|-------------------|---------------|------------|
| 6 | 80306210507CL | ALCLAD-ST06ASW500 | 24 | 56,62 |
| 10 | 80310210507CL | ALCLAD-ST10ASW500 | 16 | 58,89 |
| 13 | 80313210507CL | ALCLAD-ST13ASW500 | 12 | 62,22 |
| 19 | 80319210507CL | ALCLAD-ST19ASW500 | 8 | 71,35 |
| 25 | 80325210507CL | ALCLAD-ST25ASW500 | 6 | 80,17 |
| 32 | 80332210507CL | ALCLAD-ST32ASW500 | 5 | 95,71 |
| 40 | 80340210507CL | ALCLAD-ST40ASW500 | 4 | 133,05 |
| 50 | 80350210507CL | ALCLAD-ST50ASW500 | 3 | 159,06 |

K-FLEX® AL CLAD SYSTEM ECO: € + 60%

K-FLEX® AL CLAD SYSTEM SOLAR HT (hohe Temperatur): € + 40%

K-FLEX® AL CLAD ▶ PLATTEN 2,00 M X 1 M
K- FLEX AL CLAD SYSTEM ST PLATTEN - FORMAT 2,00 X 1,00 M

| Dämmdicke ▼ (mm) ▼ | ▼ Artikelnummer ▼ | ▼ Bestellnummer ▼ | ▼ m²/karton ▼ | ▼ EUR/m² ▼ |
|-----------------------|-------------------|--------------------|---------------|------------|
| 6 | 80606210007CL | ALCLAD-ST06ASW1000 | 48 | 47,31 |
| 10 | 80610210007CL | ALCLAD-ST06ASW1000 | 32 | 49,61 |
| 13 | 80613210007CL | ALCLAD-ST13ASW1000 | 24 | 52,93 |
| 16 | 80616210007CL | ALCLAD-ST16SW1000 | 20 | 59,58 |
| 19 | 80619210007CL | ALCLAD-ST19ASW1000 | 16 | 62,06 |
| 25 | 80625210007CL | ALCLAD-ST25ASW1000 | 12 | 70,89 |
| 32 | 80632210007CL | ALCLAD-ST32ASW1000 | 10 | 86,39 |
| 40 | 80640210007CL | ALCLAD-ST40ASW1000 | 8 | 111,34 |
| 50 | 80650210007CL | ALCLAD-ST50ASW1000 | 6 | 149,74 |

K- FLEX AL CLAD ST PLATTEN SELBSTKLEBEND - FORMAT 2,00 X 1,00 M

| Dämmdicke ▼ (mm) ▼ | ▼ Artikelnummer ▼ | ▼ Bestellnummer ▼ | ▼ m²/karton ▼ | ▼ EUR/m² ▼ |
|-----------------------|-------------------|--------------------|---------------|------------|
| 6 | 80306210007CL | ALCLAD-ST06ASW1000 | 48 | 56,62 |
| 10 | 80310210007CL | ALCLAD-ST10ASW1000 | 32 | 58,89 |
| 13 | 80313210007CL | ALCLAD-ST13ASW1000 | 24 | 62,22 |
| 16 | 80316210007CL | ALCLAD-ST16ASW1000 | 20 | 68,87 |
| 19 | 80319210007CL | ALCLAD-ST19ASW1000 | 16 | 71,35 |
| 25 | 80325210007CL | ALCLAD-ST25ASW1000 | 12 | 80,17 |
| 32 | 80332210007CL | ALCLAD-ST32ASW1000 | 10 | 95,71 |
| 40 | 80340210007CL | ALCLAD-ST40ASW1000 | 8 | 133,05 |
| 50 | 80350210007CL | ALCLAD-ST50ASW1000 | 6 | 159,06 |

K-FLEX® AL CLAD SYSTEM ECO: € + 60%

K-FLEX® AL CLAD SYSTEM SOLAR HT (hohe Temperatur): € + 40%



K-FLEX® AL CLAD SYSTEM ▶ BÖGEN

K-FLEX® AL CLAD ▶ K-FLEX® ST ELASTOMER BÖGEN K90 (STANDARD 90° 1,5 D)

DÄMMDICKE 9 MM

| KUPFERROHR CU | | | EISENROHR FE | | | | | | |
|---------------------|---------------------|----------|---------------------|---------------------|----------------------|-------------------|-------------------|----------------|-------------|
| Außen-Ø ▼ (mm) ▼ | Nennweite ▼ DN ▼ | ▼ Zoll ▼ | Außen-Ø ▼ (mm) ▼ | Nennweite ▼ DN ▼ | Binnen-Ø ▼ (mm) ▼ | ▼ Artikelnummer ▼ | ▼ Bestellnummer ▼ | ▼ Stk/karton ▼ | ▼ EUR/Stk ▼ |
| 18 | 15 | 3/8" | 17,2 | 10 | 18 | 85K90K09018 | ST09-018C | 5 | 12,73 |
| 22 | 20 | 1/2" | 21,3 | 15 | 22 | 85K90K09022 | ST09-022C | 5 | 13,85 |
| 28 | 25 | 3/4" | 26,9 | 20 | 28 | 85K90K09028 | ST09-028C | 5 | 14,64 |
| | | | | | | 85K90K09035 | ST09-035C | 5 | 14,84 |
| 42 | 40 | 1+1/4" | 42,4 | 32 | 42 | 85K90K09042 | ST09-042C | 5 | 15,12 |
| | | 1+1/2" | 48,3 | 40 | 48 | 85K90K09048 | ST09-048C | 5 | 16,44 |
| 54 | 50 | | 54 | | 54 | 85K90K09054 | ST09-054C | 5 | 17,29 |
| | | 2" | 60,3 | 50 | 60 | 85K90K09060 | ST09-060C | 5 | 17,44 |
| 76,1 | 65 | 2+1/2" | 76,1 | 65 | 76 | 85K90K09076 | ST09-076C | 5 | 18,62 |
| 88,9 | 80 | 3" | 88,9 | 80 | 89 | 85K90K09089 | ST09-089C | 5 | 18,88 |
| | | 3+1/2" | 101,6 | | 102 | 85K90K09102 | ST09-102C | • | 20,68 |
| 108 | 100 | | 108 | | 108 | 85K90K09108 | ST09-108C | • | 21,97 |
| 114 | 100 | 4" | 114,3 | 100 | 114 | 85K90K09114 | ST09-114C | • | 23,27 |
| | | | 125 | | 125 | 85K90K09125 | ST09-125C | • | 25,61 |
| 133 | 125 | | 133 | | 133 | 85K90K09133 | ST09-133C | • | 26,77 |
| | | 5" | 139,7 | 125 | 140 | 85K90K09140 | ST09-140C | • | 29,81 |
| 159 | 150 | | 160 | | 160 | 85K90K09160 | ST09-160C | • | 31,75 |

DÄMMDICKE 13 MM

| KUPFERROHR CU | | | EISENROHR FE | | | | | | |
|---------------------|---------------------|----------|---------------------|---------------------|----------------------|-------------------|-------------------|----------------|-------------|
| Außen-Ø ▼ (mm) ▼ | Nennweite ▼ DN ▼ | ▼ Zoll ▼ | Außen-Ø ▼ (mm) ▼ | Nennweite ▼ DN ▼ | Binnen-Ø ▼ (mm) ▼ | ▼ Artikelnummer ▼ | ▼ Bestellnummer ▼ | ▼ Stk/karton ▼ | ▼ EUR/Stk ▼ |
| 18 | 15 | 3/8" | 17,2 | 10 | 18 | 85K90K13018 | ST13-018C | 5 | 12,95 |
| 22 | 20 | 1/2" | 21,3 | 15 | 22 | 85K90K13022 | ST13-022C | 5 | 14,12 |
| 28 | 25 | 3/4" | 26,9 | 20 | 28 | 85K90K13028 | ST13-028C | 5 | 14,88 |
| 35 | 32 | 1" | 33,7 | 25 | 35 | 85K90K13035 | ST13-035C | 5 | 15,24 |
| 42 | 40 | 1+1/4" | 42,4 | 32 | 42 | 85K90K13042 | ST13-042C | 5 | 15,61 |
| | | 1+1/2" | 48,3 | 40 | 48 | 85K90K13048 | ST13-048C | 5 | 17,05 |
| 54 | 50 | | 54 | | 54 | 85K90K13054 | ST13-054C | 5 | 17,46 |
| | | 2" | 60,3 | 50 | 60 | 85K90K13060 | ST13-060C | 5 | 17,96 |
| 76,1 | 65 | 2+1/2" | 76,1 | 65 | 76 | 85K90K13076 | ST13-076C | 5 | 19,04 |
| 88,9 | 80 | 3" | 88,9 | 80 | 89 | 85K90K13089 | ST13-089C | 5 | 19,69 |
| | | 3+1/2" | 101,6 | | 102 | 85K90K13102 | ST13-102C | • | 22,04 |
| 108 | 100 | | 108 | | 108 | 85K90K13108 | ST13-108C | • | 22,83 |
| 114 | 100 | 4" | 114,3 | 100 | 114 | 85K90K13114 | ST13-114C | • | 25,59 |
| | | | 125 | | 125 | 85K90K13125 | ST13-125C | • | 27,09 |
| 133 | 125 | | 133 | | 133 | 85K90K13133 | ST13-133C | • | 28,26 |
| | | 5" | 139,7 | 125 | 140 | 85K90K13140 | ST13-140C | • | 31,53 |
| 159 | 150 | | 160 | | 160 | 85K90K13160 | ST13-160C | • | 33,97 |

K-FLEX® AL CLAD SYSTEM ECO: Preisaufschlag + 30%

K-FLEX® AL CLAD SYSTEM SOLAR: Preisaufschlag + 15%

• Mengen auf Anfrage

Mindestbestellmenge, Verfügbarkeit und Liefertermin bitte immer mit dem Customer-Service oder Ihrem Kundenberater abstimmen.

K-FLEX® AL CLAD ▶ K-FLEX® ST ELASTOMER BÖGEN K90 (STANDARD 90° 1,5 D)
DÄMMDICKE 19 MM

| KUPFERROHR CU | | | EISENROHR FE | | | | | | |
|---------------------|---------------------|----------|---------------------|---------------------|----------------------|-------------------|-------------------|----------------|-------------|
| Außen-ø ▼ (mm) ▼ | Nennweite ▼ DN ▼ | ▼ Zoll ▼ | Außen-ø ▼ (mm) ▼ | Nennweite ▼ DN ▼ | Binnen-ø ▼ (mm) ▼ | ▼ Artikelnummer ▼ | ▼ Bestellnummer ▼ | ▼ Stk/karton ▼ | ▼ EUR/Stk ▼ |
| 18 | 15 | 3/8" | 17,2 | 10 | 18 | 85K90K19018 | ST19-018C | 5 | 13,63 |
| 22 | 20 | 1/2" | 21,3 | 15 | 22 | 85K90K19022 | ST19-022C | 5 | 14,94 |
| 28 | 25 | 3/4" | 26,9 | 20 | 28 | 85K90K19028 | ST19-028C | 5 | 15,80 |
| 35 | 32 | 1" | 33,7 | 25 | 35 | 85K90K19035 | ST19-035C | 5 | 16,27 |
| 42 | 40 | 1+1/4" | 42,4 | 32 | 42 | 85K90K19042 | ST19-042C | 5 | 16,87 |
| | | 1+1/2" | 48,3 | 40 | 48 | 85K90K19048 | ST19-048C | 5 | 18,16 |
| 54 | 50 | | 54 | | 54 | 85K90K19054 | ST19-054C | 5 | 19,12 |
| | | 2" | 60,3 | 50 | 60 | 85K90K19060 | ST19-060C | 5 | 19,34 |
| 76,1 | 65 | 2+1/2" | 76,1 | 65 | 76 | 85K90K19076 | ST19-076C | 5 | 21,82 |
| 88,9 | 80 | 3" | 88,9 | 80 | 89 | 85K90K19089 | ST19-089C | 5 | 22,30 |
| | | 3+1/2" | 101,6 | | 102 | 85K90K19102 | ST19-102C | • | 23,89 |
| 108 | 100 | | 108 | | 108 | 85K90K19108 | ST19-108C | • | 27,15 |
| 114 | 100 | 4" | 114,3 | 100 | 114 | 85K90K19114 | ST19-114C | • | 29,25 |
| | | | 125 | | 125 | 85K90K19125 | ST19-125C | • | 31,60 |
| 133 | 125 | | 133 | | 133 | 85K90K19133 | ST19-133C | • | 37,01 |
| | | 5" | 139,7 | 125 | 140 | 85K90K19140 | ST19-140C | • | 39,23 |
| 159 | 150 | | 160 | | 160 | 85K90K19160 | ST19-160C | • | 41,94 |

DÄMMDICKE 25 MM

| KUPFERROHR CU | | | EISENROHR FE | | | | | | |
|---------------------|---------------------|----------|---------------------|---------------------|----------------------|-------------------|-------------------|----------------|-------------|
| Außen-ø ▼ (mm) ▼ | Nennweite ▼ DN ▼ | ▼ Zoll ▼ | Außen-ø ▼ (mm) ▼ | Nennweite ▼ DN ▼ | Binnen-ø ▼ (mm) ▼ | ▼ Artikelnummer ▼ | ▼ Bestellnummer ▼ | ▼ Stk/karton ▼ | ▼ EUR/Stk ▼ |
| 18 | 15 | 3/8" | 17,2 | 10 | 18 | 85K90K25018 | ST25-018C | 5 | 14,64 |
| 22 | 20 | 1/2" | 21,3 | 15 | 22 | 85K90K25022 | ST25-022C | 5 | 15,87 |
| 28 | 25 | 3/4" | 26,9 | 20 | 28 | 85K90K25028 | ST25-028C | 5 | 16,92 |
| 35 | 32 | 1" | 33,7 | 25 | 35 | 85K90K25035 | ST25-035C | 5 | 17,65 |
| 42 | 40 | 1+1/4" | 42,4 | 32 | 42 | 85K90K25042 | ST25-042C | 5 | 18,61 |
| | | 1+1/2" | 48,3 | 40 | 48 | 85K90K25048 | ST25-048C | 5 | 19,99 |
| 54 | 50 | | 54 | | 54 | 85K90K25054 | ST25-054C | 5 | 21,34 |
| | | 2" | 60,3 | 50 | 60 | 85K90K25060 | ST25-060C | 5 | 21,75 |
| 76,1 | 65 | 2+1/2" | 76,1 | 65 | 76 | 85K90K25076 | ST25-076C | 5 | 24,16 |
| 88,9 | 80 | 3" | 88,9 | 80 | 89 | 85K90K25089 | ST25-089C | 5 | 27,59 |
| | | 3+1/2" | 101,6 | | 102 | 85K90K25102 | ST25-102C | • | 31,32 |
| 108 | 100 | | 108 | | 108 | 85K90K25108 | ST25-108C | • | 33,48 |
| 114 | 100 | 4" | 114,3 | 100 | 114 | 85K90K25114 | ST25-114C | • | 37,73 |
| | | | 125 | | 125 | 85K90K25125 | ST25-125C | • | 40,17 |
| 133 | 125 | | 133 | | 133 | 85K90K25133 | ST25-133C | • | 41,27 |
| | | 5" | 139,7 | 125 | 140 | 85K90K25140 | ST25-140C | • | 42,69 |
| 159 | 150 | | 160 | | 160 | 85K90K25160 | ST25-160C | • | 46,93 |

K-FLEX® AL CLAD SYSTEM ECO: Preisaufschlag + 30%

K-FLEX® AL CLAD SYSTEM SOLAR: Preisaufschlag + 15%

• Mengen auf Anfrage

Mindestbestellmenge, Verfügbarkeit und Liefertermin bitte immer mit dem Customer-Service oder Ihrem Kundenberater abstimmen.



K-FLEX® AL CLAD SYSTEM ▶ BÖGEN

K-FLEX® AL CLAD ▶ K-FLEX® ST ELASTOMER BÖGEN K90 (STANDARD 90° 1,5 D)

DÄMMDICKE 32 MM

| KUPFERROHR CU | | | EISENROHR FE | | | | | | |
|---------------------|---------------------|----------|---------------------|---------------------|----------------------|-------------------|-------------------|----------------|-------------|
| Außen-ø ▼ (mm) ▼ | Nennweite ▼ DN ▼ | ▼ Zoll ▼ | Außen-ø ▼ (mm) ▼ | Nennweite ▼ DN ▼ | Binnen-ø ▼ (mm) ▼ | ▼ Artikelnummer ▼ | ▼ Bestellnummer ▼ | ▼ Stk/karton ▼ | ▼ EUR/Stk ▼ |
| 18 | 15 | 3/8" | 17,2 | 10 | 18 | 85K90K32018 | ST32-018C | 5 | 19,86 |
| 22 | 20 | 1/2" | 21,3 | 15 | 22 | 85K90K32022 | ST32-022C | 5 | 20,11 |
| 28 | 25 | 3/4" | 26,9 | 20 | 28 | 85K90K32028 | ST32-028C | 5 | 21,03 |
| 35 | 32 | 1" | 33,7 | 25 | 35 | 85K90K32035 | ST32-035C | 5 | 22,28 |
| 42 | 40 | 1+1/4" | 42,4 | 32 | 42 | 85K90K32042 | ST32-042C | 5 | 25,82 |
| | | 1+1/2" | 48,3 | 40 | 48 | 85K90K32048 | ST32-048C | 5 | 27,39 |
| 54 | 50 | | 54 | | 54 | 85K90K32054 | ST32-054C | 5 | 27,82 |
| | | 2" | 60,3 | 50 | 60 | 85K90K32060 | ST32-060C | 5 | 30,02 |
| 76,1 | 65 | 2+1/2" | 76,1 | 65 | 76 | 85K90K32076 | ST32-076C | 5 | 32,81 |
| 88,9 | 80 | 3" | 88,9 | 80 | 89 | 85K90K32089 | ST32-089C | 5 | 33,03 |
| | | 3+1/2" | 101,6 | | 102 | 85K90K32102 | ST32-102C | • | 38,60 |
| 108 | 100 | | 108 | | 108 | 85K90K32108 | ST32-108C | • | 43,16 |
| 114 | 100 | 4" | 114,3 | 100 | 114 | 85K90K32114 | ST32-114C | • | 48,51 |
| | | | 125 | | 125 | 85K90K32125 | ST32-125C | • | 58,62 |
| 133 | 125 | | 133 | | 133 | 85K90K32133 | ST32-133C | • | 61,31 |
| | | 5" | 139,7 | 125 | 140 | 85K90K32140 | ST32-140C | • | 63,34 |
| 159 | 150 | | 160 | | 160 | 85K90K32160 | ST32-160C | • | 75,44 |

DÄMMDICKE 40 MM

| KUPFERROHR CU | | | EISENROHR FE | | | | | | |
|---------------------|---------------------|----------|---------------------|---------------------|----------------------|-------------------|-------------------|----------------|-------------|
| Außen-ø ▼ (mm) ▼ | Nennweite ▼ DN ▼ | ▼ Zoll ▼ | Außen-ø ▼ (mm) ▼ | Nennweite ▼ DN ▼ | Binnen-ø ▼ (mm) ▼ | ▼ Artikelnummer ▼ | ▼ Bestellnummer ▼ | ▼ Stk/karton ▼ | ▼ EUR/Stk ▼ |
| 18 | 15 | 3/8" | 17,2 | 10 | 18 | 85K90K40018 | ST40-018C | 5 | 24,09 |
| 22 | 20 | 1/2" | 21,3 | 15 | 22 | 85K90K40022 | ST40-022C | 5 | 24,53 |
| 28 | 25 | 3/4" | 26,9 | 20 | 28 | 85K90K40028 | ST40-028C | 5 | 26,40 |
| 35 | 32 | 1" | 33,7 | 25 | 35 | 85K90K40035 | ST40-035C | 5 | 28,91 |
| 42 | 40 | 1+1/4" | 42,4 | 32 | 42 | 85K90K40042 | ST40-042C | 5 | 32,96 |
| | | 1+1/2" | 48,3 | 40 | 48 | 85K90K40048 | ST40-048C | 5 | 33,81 |
| 54 | 50 | | 54 | | 54 | 85K90K40054 | ST40-054C | 5 | 37,15 |
| | | 2" | 60,3 | 50 | 60 | 85K90K40060 | ST40-060C | 5 | 38,16 |
| 76,1 | 65 | 2+1/2" | 76,1 | 65 | 76 | 85K90K40076 | ST40-076C | 5 | 46,45 |
| 88,9 | 80 | 3" | 88,9 | 80 | 89 | 85K90K40089 | ST40-089C | 5 | 61,31 |
| | | 3+1/2" | 101,6 | | 102 | 85K90K40102 | ST40-102C | • | 70,97 |
| 108 | 100 | | 108 | | 108 | 85K90K40108 | ST40-108C | • | 78,31 |
| 114 | 100 | 4" | 114,3 | 100 | 114 | 85K90K40114 | ST40-114C | • | 82,06 |
| | | | 125 | | 125 | 85K90K40125 | ST40-125C | • | 89,94 |
| 133 | 125 | | 133 | | 133 | 85K90K40133 | ST40-133C | • | 107,45 |
| | | 5" | 139,7 | 125 | 140 | 85K90K40140 | ST40-140C | • | 125,19 |
| 159 | 150 | | 160 | | 160 | 85K90K40160 | ST40-160C | • | 134,90 |

K-FLEX® AL CLAD SYSTEM ECO: Preisaufschlag + 30%

K-FLEX® AL CLAD SYSTEM SOLAR: Preisaufschlag + 15%

• Mengen auf Anfrage

Mindestbestellmenge, Verfügbarkeit und Liefertermin bitte immer mit dem Customer-Service oder Ihrem Kundenberater abstimmen.

K-FLEX® AL CLAD ▶ K-FLEX® ST ELASTOMER BÖGEN K90 (STANDARD 90° 1,5 D)
DÄMMDICKE 50 MM

| KUPFERROHR CU | | | EISENROHR FE | | | | | | |
|---------------------|---------------------|----------|---------------------|---------------------|----------------------|-------------------|-------------------|----------------|-------------|
| Außen-ø ▼ (mm) ▼ | Nennweite ▼ DN ▼ | ▼ Zoll ▼ | Außen-ø ▼ (mm) ▼ | Nennweite ▼ DN ▼ | Binnen-ø ▼ (mm) ▼ | ▼ Artikelnummer ▼ | ▼ Bestellnummer ▼ | ▼ Stk/karton ▼ | ▼ EUR/Stk ▼ |
| 18 | 15 | 3/8" | 17,2 | 10 | 18 | 85K90K50018 | ST50-018C | 5 | 31,59 |
| 22 | 20 | 1/2" | 21,3 | 15 | 22 | 85K90K50022 | ST50-022C | 5 | 39,19 |
| 28 | 25 | 3/4" | 26,9 | 20 | 28 | 85K90K50028 | ST50-028C | 5 | 40,93 |
| 35 | 32 | 1" | 33,7 | 25 | 35 | 85K90K50035 | ST50-035C | 5 | 42,37 |
| 42 | 40 | 1+1/4" | 42,4 | 32 | 42 | 85K90K50042 | ST50-042C | 5 | 47,87 |
| | | 1+1/2" | 48,3 | 40 | 48 | 85K90K50048 | ST50-048C | 5 | 49,56 |
| 54 | 50 | | 54 | | 54 | 85K90K50054 | ST50-054C | 5 | 50,72 |
| | | 2" | 60,3 | 50 | 60 | 85K90K50060 | ST50-060C | 5 | 58,43 |
| 76,1 | 65 | 2+1/2" | 76,1 | 65 | 76 | 85K90K50076 | ST50-076C | 5 | 63,52 |
| 88,9 | 80 | 3" | 88,9 | 80 | 89 | 85K90K50089 | ST50-089C | 5 | 84,38 |
| | | 3+1/2" | 101,6 | | 102 | 85K90K50102 | ST50-102C | • | 95,01 |
| 108 | 100 | | 108 | | 108 | 85K90K50108 | ST50-108C | • | 103,91 |
| 114 | 100 | 4" | 114,3 | 100 | 114 | 85K90K50114 | ST50-114C | • | 107,90 |
| | | | 125 | | 125 | 85K90K50125 | ST50-125C | • | 157,20 |
| | | | | | | 85K90K50133 | ST50-133C | • | 162,53 |
| | | 5" | 139,7 | 125 | 140 | 85K90K50140 | ST50-140C | • | 171,17 |
| 159 | 150 | | 160 | | 160 | 85K90K50160 | ST50-160C | • | 185,19 |

K-FLEX® AL CLAD SYSTEM ECO: Preiszuschlag + 30%

K-FLEX® AL CLAD SYSTEM SOLAR: Preiszuschlag + 15%

• Mengen auf Anfrage

Mindestbestellmenge, Verfügbarkeit und Liefertermin bitte immer mit dem Customer-Service oder Ihrem Kundenberater abstimmen.



K-FLEX® AL CLAD SYSTEM ▶ BOGEN-UMMANTELUNG

K-FLEX® AL CLAD ▶ K-FLEX® AL CLAD VORKONFEKTIONIERTE BÖGEN-UMMANTELUNG OHNE ELASTOMER

DÄMMDICKE 9 MM

| KUPFERROHR CU | | | EISENROHR FE | | | | | |
|---------------------|---------------------|----------|---------------------|---------------------|----------------------|-------------------|-------------------|-------------|
| Außen-Ø ▼ (mm) ▼ | Nennweite ▼ DN ▼ | ▼ Zoll ▼ | Außen-Ø ▼ (mm) ▼ | Nennweite ▼ DN ▼ | Binnen-Ø ▼ (mm) ▼ | ▼ Artikelnummer ▼ | ▼ Bestellnummer ▼ | ▼ EUR/Stk ▼ |
| 18 | 15 | 3/8" | 17,2 | 10 | 18 | 85C9SL09018CL | ALCLAD-09-018C | 10,67 |
| 22 | 20 | 1/2" | 21,3 | 15 | 22 | 85C9SL09022CL | ALCLAD-09-022C | 10,73 |
| 28 | 25 | 3/4" | 26,9 | 20 | 28 | 85C9SL09028CL | ALCLAD-09-028C | 10,86 |
| 35 | 32 | 1" | 33,7 | 25 | 35 | 85C9SL09035CL | ALCLAD-09-035C | 10,88 |
| 42 | 40 | 1+1/4" | 42,4 | 32 | 42 | 85C9SL09042CL | ALCLAD-09-042C | 12,34 |
| | | 1+1/2" | 48,3 | 40 | 48 | 85C9SL09048CL | ALCLAD-09-048C | 12,50 |
| 54 | 50 | | 54 | | 54 | 85C9SL09054CL | ALCLAD-09-054C | 13,77 |
| | | 2" | 60,3 | 50 | 60 | 85C9SL09060CL | ALCLAD-09-060C | 14,68 |
| 70 | | | 70 | | 70 | 85C9SL09070CL | ALCLAD-09-070C | 19,20 |
| 76,1 | 65 | 2+1/2" | 76,1 | 65 | 76 | 85C9SL09076CL | ALCLAD-09-076C | 21,13 |
| 88,9 | 80 | 3" | 88,9 | 80 | 89 | 85C9SL09089CL | ALCLAD-09-089C | 25,16 |
| 108 | 100 | | 108 | | 108 | 85C9SL09108CL | ALCLAD-09-108C | 26,05 |
| 114 | 100 | 4" | 114,3 | 100 | 114 | 85C9SL09114CL | ALCLAD-09-114C | 27,39 |
| | | | | | 127 | 85C9SL09127CL | ALCLAD-09-127C | 28,98 |
| 133 | 125 | | 133 | | 133 | 85C9SL09133CL | ALCLAD-09-133C | 29,90 |
| | | 5" | 139,7 | 125 | 140 | 85C9SL09140CL | ALCLAD-09-140C | 32,18 |
| 159 | 150 | | 160 | | 160 | 85C9SL09160CL | ALCLAD-09-160C | 34,70 |

DÄMMDICKE 13 MM

| KUPFERROHR CU | | | EISENROHR FE | | | | | |
|---------------------|---------------------|----------|---------------------|---------------------|----------------------|-------------------|-------------------|-------------|
| Außen-Ø ▼ (mm) ▼ | Nennweite ▼ DN ▼ | ▼ Zoll ▼ | Außen-Ø ▼ (mm) ▼ | Nennweite ▼ DN ▼ | Binnen-Ø ▼ (mm) ▼ | ▼ Artikelnummer ▼ | ▼ Bestellnummer ▼ | ▼ EUR/Stk ▼ |
| 18 | 15 | 3/8" | 17,2 | 10 | 18 | 85C9SL13018CL | ALCLAD-13-018C | 10,67 |
| 22 | 20 | 1/2" | 21,3 | 15 | 22 | 85C9SL13022CL | ALCLAD-13-022C | 10,73 |
| 28 | 25 | 3/4" | 26,9 | 20 | 28 | 85C9SL13028CL | ALCLAD-13-028C | 10,86 |
| 35 | 32 | 1" | 33,7 | 25 | 35 | 85C9SL13035CL | ALCLAD-13-035C | 10,88 |
| 42 | 40 | 1+1/4" | 42,4 | 32 | 42 | 85C9SL13042CL | ALCLAD-13-042C | 12,34 |
| | | 1+1/2" | 48,3 | 40 | 48 | 85C9SL13048CL | ALCLAD-13-048C | 12,50 |
| 54 | 50 | | 54 | | 54 | 85C9SL13054CL | ALCLAD-13-054C | 13,77 |
| | | 2" | 60,3 | 50 | 60 | 85C9SL13060CL | ALCLAD-13-060C | 14,68 |
| 70 | | | 70 | | 70 | 85C9SL13070CL | ALCLAD-13-070C | 19,20 |
| 76,1 | 65 | 2+1/2" | 76,1 | 65 | 76 | 85C9SL13076CL | ALCLAD-13-076C | 21,13 |
| 88,9 | 80 | 3" | 88,9 | 80 | 89 | 85C9SL13089CL | ALCLAD-13-089C | 25,16 |
| 108 | 100 | | 108 | | 108 | 85C9SL13108CL | ALCLAD-13-108C | 36,51 |
| 114 | 100 | 4" | 114,3 | 100 | 114 | 85C9SL13114CL | ALCLAD-13-114C | 27,39 |
| 133 | 125 | | 133 | | 133 | 85C9SL13133CL | ALCLAD-13-133C | 29,90 |
| | | 5" | 139,7 | 125 | 140 | 85C9SL13140CL | ALCLAD-13-140C | 32,18 |
| 159 | 150 | | 160 | | 160 | 85C9SL13160CL | ALCLAD-13-160C | 34,70 |

DÄMMDICKE 20 MM

| KUPFERROHR CU | | | EISENROHR FE | | | | | |
|---------------------|---------------------|----------|---------------------|---------------------|----------------------|-------------------|-------------------|-------------|
| Außen-Ø ▼ (mm) ▼ | Nennweite ▼ DN ▼ | ▼ Zoll ▼ | Außen-Ø ▼ (mm) ▼ | Nennweite ▼ DN ▼ | Binnen-Ø ▼ (mm) ▼ | ▼ Artikelnummer ▼ | ▼ Bestellnummer ▼ | ▼ EUR/Stk ▼ |
| 18 | 15 | 3/8" | 17,2 | 10 | 18 | 85C9SL20018CL | ALCLAD-20-018C | 12,39 |
| 22 | 20 | 1/2" | 21,3 | 15 | 22 | 85C9SL20022CL | ALCLAD-20-022C | 12,57 |
| 28 | 25 | 3/4" | 26,9 | 20 | 28 | 85C9SL20028CL | ALCLAD-20-028C | 12,82 |
| 35 | 32 | 1" | 33,7 | 25 | 35 | 85C9SL20035CL | ALCLAD-20-035C | 13,39 |
| 42 | 40 | 1+1/4" | 42,4 | 32 | 42 | 85C9SL20042CL | ALCLAD-20-042C | 14,15 |
| | | 1+1/2" | 48,3 | 40 | 48 | 85C9SL20048CL | ALCLAD-20-048C | 14,18 |
| 54 | 50 | | 54 | | 54 | 85C9SL20054CL | ALCLAD-20-054C | 14,72 |
| | | 2" | 60,3 | 50 | 60 | 85C9SL20060CL | ALCLAD-20-060C | 15,84 |
| 76,1 | 65 | 2+1/2" | 76,1 | 65 | 76 | 85C9SL20076CL | ALCLAD-20-076C | 22,09 |
| 88,9 | 80 | 3" | 88,9 | 80 | 89 | 85C9SL20089CL | ALCLAD-20-089C | 27,15 |
| 114 | 100 | 4" | 114,3 | 100 | 114 | 85C9SL20114CL | ALCLAD-20-114C | 36,93 |
| | | | | | 127 | 85C9SL20127CL | ALCLAD-20-127C | 31,10 |
| 133 | 125 | | 133 | | 133 | 85C9SL20133CL | ALCLAD-20-133C | 32,01 |

Vorgeformte Bögen aus K-FLEX® AL CLAD Folie. Die Überlappungs­ränder können zusätzlich mit K-FLEX® AL CLAD Klebeband verschlossen werden.

Mindestbestellung: 5 Stück bis zu Ø 89

Mindestbestellmenge, Verfügbarkeit und Liefertermin bitte immer mit dem Customer-Service oder Ihrem Kundenberater abstimmen.

K-FLEX® AL CLAD ▶ K-FLEX® AL CLAD VORKONFEKTIONIERTE BÖGEN-UMMANTELUNG OHNE ELASTOMER
DÄMMDICKE 25 MM

| KUPFERROHR CU | | | EISENROHR FE | | | | | |
|---------------------|---------------------|----------|---------------------|---------------------|----------------------|-------------------|-------------------|-------------|
| Außen-Ø ▼ (mm) ▼ | Nennweite ▼ DN ▼ | ▼ Zoll ▼ | Außen-Ø ▼ (mm) ▼ | Nennweite ▼ DN ▼ | Binnen-Ø ▼ (mm) ▼ | ▼ Artikelnummer ▼ | ▼ Bestellnummer ▼ | ▼ EUR/Stk ▼ |
| 22 | 20 | 1/2" | 21,3 | 15 | 22 | 85C9SL25022CL | ALCLAD-25-022C | 13,34 |
| 28 | 25 | 3/4" | 26,9 | 20 | 28 | 85C9SL25028CL | ALCLAD-25-028C | 13,66 |
| 35 | 32 | 1" | 33,7 | 25 | 35 | 85C9SL25035CL | ALCLAD-25-035C | 14,32 |
| 42 | 40 | 1+1/4" | 42,4 | 32 | 42 | 85C9SL25042CL | ALCLAD-25-042C | 15,13 |
| | | 1+1/2" | 48,3 | 40 | 48 | 85C9SL25048CL | ALCLAD-25-048C | 15,23 |
| 54 | 50 | | 54 | | 54 | 85C9SL25054CL | ALCLAD-25-054C | 15,73 |
| | | 2" | 60,3 | 50 | 60 | 85C9SL25060CL | ALCLAD-25-060C | 17,01 |
| 76,1 | 65 | 2+1/2" | 76,1 | 65 | 76 | 85C9SL25076CL | ALCLAD-25-076C | 23,83 |
| 88,9 | 80 | 3" | 88,9 | 80 | 89 | 85C9SL25089CL | ALCLAD-25-089C | 29,59 |
| 114 | 100 | 4" | 114,3 | 100 | 114 | 85C9SL25114CL | ALCLAD-25-114C | 31,89 |
| | | 5" | 139,7 | 125 | 140 | 85C9SL25140CL | ALCLAD-25-140C | 38,60 |

DÄMMDICKE 30 MM

| KUPFERROHR CU | | | EISENROHR FE | | | | | |
|---------------------|---------------------|----------|---------------------|---------------------|----------------------|-------------------|-------------------|-------------|
| Außen-Ø ▼ (mm) ▼ | Nennweite ▼ DN ▼ | ▼ Zoll ▼ | Außen-Ø ▼ (mm) ▼ | Nennweite ▼ DN ▼ | Binnen-Ø ▼ (mm) ▼ | ▼ Artikelnummer ▼ | ▼ Bestellnummer ▼ | ▼ EUR/Stk ▼ |
| 22 | 20 | 1/2" | 21,3 | 15 | 22 | 85C9SL30022CL | ALCLAD-30-022C | 14,84 |
| 28 | 25 | 3/4" | 26,9 | 20 | 28 | 85C9SL30028CL | ALCLAD-30-028C | 15,19 |
| 35 | 32 | 1" | 33,7 | 25 | 35 | 85C9SL30035CL | ALCLAD-30-035C | 16,05 |
| 42 | 40 | 1+1/4" | 42,4 | 32 | 42 | 85C9SL30042CL | ALCLAD-30-042C | 16,89 |
| | | 1+1/2" | 48,3 | 40 | 48 | 85C9SL30048CL | ALCLAD-30-048C | 17,01 |
| 54 | 50 | | 54 | | 54 | 85C9SL30054CL | ALCLAD-30-054C | 17,57 |
| | | 2" | 60,3 | 50 | 60 | 85C9SL30060CL | ALCLAD-30-060C | 19,10 |
| 76,1 | 65 | 2+1/2" | 76,1 | 65 | 76 | 85C9SL30076CL | ALCLAD-30-076C | 26,85 |
| 88,9 | 80 | 3" | 88,9 | 80 | 89 | 85C9SL30089CL | ALCLAD-30-089C | 33,83 |
| 114 | 100 | 4" | 114,3 | 100 | 114 | 85C9SL30114CL | ALCLAD-30-114C | 36,35 |
| | | 5" | 139,7 | 125 | 140 | 85C9SL30140CL | ALCLAD-30-140C | 44,25 |

DÄMMDICKE 40 MM

| KUPFERROHR CU | | | EISENROHR FE | | | | | |
|---------------------|---------------------|----------|---------------------|---------------------|----------------------|-------------------|-------------------|-------------|
| Außen-Ø ▼ (mm) ▼ | Nennweite ▼ DN ▼ | ▼ Zoll ▼ | Außen-Ø ▼ (mm) ▼ | Nennweite ▼ DN ▼ | Binnen-Ø ▼ (mm) ▼ | ▼ Artikelnummer ▼ | ▼ Bestellnummer ▼ | ▼ EUR/Stk ▼ |
| 22 | 20 | 1/2" | 21,3 | 15 | 22 | 85C9SL40022CL | ALCLAD-40-022C | 16,36 |
| 28 | 25 | 3/4" | 26,9 | 20 | 28 | 85C9SL40028CL | ALCLAD-40-028C | 16,80 |
| 35 | 32 | 1" | 33,7 | 25 | 35 | 85C9SL40035CL | ALCLAD-40-035C | 17,84 |
| 42 | 40 | 1+1/4" | 42,4 | 32 | 42 | 85C9SL40042CL | ALCLAD-40-042C | 18,76 |
| | | 1+1/2" | 48,3 | 40 | 48 | 85C9SL40048CL | ALCLAD-40-048C | 18,88 |
| 54 | 50 | | 54 | | 54 | 85C9SL40054CL | ALCLAD-40-054C | 19,44 |
| | | 2" | 60,3 | 50 | 60 | 85C9SL40060CL | ALCLAD-40-060C | 21,26 |
| 76,1 | 65 | 2+1/2" | 76,1 | 65 | 76 | 85C9SL40076CL | ALCLAD-40-076C | 30,03 |
| 88,9 | 80 | 3" | 88,9 | 80 | 89 | 85C9SL40089CL | ALCLAD-40-089C | 38,21 |
| 114 | 100 | 4" | 114,3 | 100 | 114 | 85C9SL40114CL | ALCLAD-40-114C | 40,99 |
| | | 5" | 139,7 | 125 | 140 | 85C9SL40140CL | ALCLAD-40-140C | 50,06 |

Vorgeformte Bögen aus K-FLEX® AL CLAD Folie. Die Überlappungsränder können zusätzlich mit K-FLEX® AL CLAD Klebeband verschlossen werden.

Mindestbestellung: 5 Stück bis zu Ø 89

Mindestbestellmenge, Verfügbarkeit und Liefertermin bitte immer mit dem Customer-Service oder Ihrem Kundenberater abstimmen.



K-FLEX® AL CLAD SYSTEM ▶ BOGEN-UMMANTELUNG

K-FLEX® AL CLAD ▶ K-FLEX® AL CLAD VORKONFEKTIONIERTE BÖGEN-UMMANTELUNG OHNE ELASTOMER

DÄMMDICKE 50 MM

| KUPFERROHR CU | | | EISENROHR FE | | | Binnen-Ø ▼ (mm) ▼ | ▼ Artikelnummer ▼ | ▼ Bestellnummer ▼ | ▼ EUR/Stk ▼ |
|---------------------|---------------------|----------|---------------------|---------------------|-----|----------------------|-------------------|-------------------|-------------|
| Außen-Ø ▼ (mm) ▼ | Nennweite ▼ DN ▼ | ▼ Zoll ▼ | Außen-Ø ▼ (mm) ▼ | Nennweite ▼ DN ▼ | | | | | |
| 22 | 20 | 1/2" | 21,3 | 15 | 22 | 85C9SL50022CL | ALCLAD-50-022C | 17,22 | |
| 28 | 25 | 3/4" | 26,9 | 20 | 28 | 85C9SL50028CL | ALCLAD-50-028C | 17,70 | |
| 35 | 32 | 1" | 33,7 | 25 | 35 | 85C9SL50035CL | ALCLAD-50-035C | 18,84 | |
| 42 | 40 | 1+1/4" | 42,4 | 32 | 42 | 85C9SL50042CL | ALCLAD-50-042C | 19,83 | |
| | | 1+1/2" | 48,3 | 40 | 48 | 85C9SL50048CL | ALCLAD-50-048C | 19,95 | |
| 54 | 50 | 2" | 54 | 50 | 54 | 85C9SL50054CL | ALCLAD-50-054C | 20,47 | |
| | | 2+1/2" | 60,3 | 60 | 60 | 85C9SL50060CL | ALCLAD-50-060C | 22,46 | |
| 76,1 | 65 | 2+1/2" | 76,1 | 65 | 76 | 85C9SL50076CL | ALCLAD-50-076C | 31,77 | |
| 88,9 | 80 | 3" | 88,9 | 80 | 89 | 85C9SL50089CL | ALCLAD-50-089C | 40,70 | |
| 114 | 100 | 4" | 114,3 | 100 | 114 | 85C9SL50114CL | ALCLAD-50-114C | 43,57 | |
| | | 5" | 139,7 | 125 | 140 | 85C9SL50140CL | ALCLAD-50-140C | 53,33 | |

Vorgeformte Bögen aus K-FLEX® AL CLAD Folie. Die Überlappungs­ränder können zusätzlich mit K-FLEX® AL CLAD Klebeband verschlossen werden.

Mindestbestellung: 5 Stück bis zu Ø 89

Mindestbestellmenge, Verfügbarkeit und Liefertermin bitte immer mit dem Customer-Service oder Ihrem Kundenberater abstimmen.

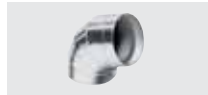
K-FLEX® AL CLAD ▶ K-FLEX® AL CLAD SYSTEM BÖGEN, KOMPLETT (K90 ELASTOMERBÖGEN MIT AL CLAD-UMMANTE-LUNG)
DÄMMDICKE 9 MM

| KUPFERROHR CU | | | EISENROHR FE | | | | | |
|---------------------|---------------------|--------|---------------------|---------------------|----------------------|-------------------|-------------------|-------------|
| Außen-Ø ▼ (mm) ▼ | Nennweite ▼ DN ▼ | Zoll ▼ | Außen-Ø ▼ (mm) ▼ | Nennweite ▼ DN ▼ | Binnen-Ø ▼ (mm) ▼ | ▼ Artikelnummer ▼ | ▼ Bestellnummer ▼ | ▼ EUR/Stk ▼ |
| 18 | 15 | 3/8" | 17,2 | 10 | 18 | 85K90K09018CL | ALCLAD-ST09-018C | 25,02 |
| 22 | 20 | 1/2" | 21,3 | 15 | 22 | 85K90K09022CL | ALCLAD-ST09-022C | 26,30 |
| 28 | 25 | 3/4" | 26,9 | 20 | 28 | 85K90K09028CL | ALCLAD-ST09-028C | 27,26 |
| 35 | 32 | 1" | 33,7 | 25 | 35 | 85K90K09035CL | ALCLAD-ST09-035C | 27,50 |
| 42 | 40 | 1+1/4" | 42,4 | 32 | 42 | 85K90K09042CL | ALCLAD-ST09-042C | 29,34 |
| | | 1+1/2" | 48,3 | 40 | 48 | 85K90K09048CL | ALCLAD-ST09-048C | 30,95 |
| 54 | 50 | | 54 | | 54 | 85K90K09054CL | ALCLAD-ST09-054C | 33,19 |
| | | 2" | 60,3 | 50 | 60 | 85K90K09060CL | ALCLAD-ST09-060C | 34,32 |
| 76,1 | 65 | 2+1/2" | 76,1 | 65 | 76 | 85K90K09076CL | ALCLAD-ST09-076C | 42,49 |
| 88,9 | 80 | 3" | 88,9 | 80 | 89 | 85K90K09089CL | ALCLAD-ST09-089C | 47,10 |
| | | 3+1/2" | 101,6 | | 102 | 85K90K09102CL | ALCLAD-ST09-102C | 50,48 |
| 108 | 100 | | 108 | | 108 | 85K90K09108CL | ALCLAD-ST09-108C | 51,36 |
| 114 | 100 | 4" | 114,3 | 100 | 114 | 85K90K09114CL | ALCLAD-ST09-114C | 54,17 |
| | | | 125 | | 125 | 85K90K09125CL | ALCLAD-ST09-125C | 58,36 |
| 133 | 125 | | 133 | | 133 | 85K90K09133CL | ALCLAD-ST09-133C | 60,60 |
| | | 5" | 139,7 | 125 | 140 | 85K90K09140CL | ALCLAD-ST09-140C | 66,29 |
| 159 | 150 | | 160 | | 160 | 85K90K09160CL | ALCLAD-ST09-160C | 71,03 |

DÄMMDICKE 13 MM

| KUPFERROHR CU | | | EISENROHR FE | | | | | |
|---------------------|---------------------|--------|---------------------|---------------------|----------------------|-------------------|-------------------|-------------|
| Außen-Ø ▼ (mm) ▼ | Nennweite ▼ DN ▼ | Zoll ▼ | Außen-Ø ▼ (mm) ▼ | Nennweite ▼ DN ▼ | Binnen-Ø ▼ (mm) ▼ | ▼ Artikelnummer ▼ | ▼ Bestellnummer ▼ | ▼ EUR/Stk ▼ |
| 18 | 15 | 3/8" | 17,2 | 10 | 18 | 85K90K13018CL | ALCLAD-ST13-018C | 26,27 |
| 22 | 20 | 1/2" | 21,3 | 15 | 22 | 85K90K13022CL | ALCLAD-ST13-022C | 26,58 |
| 28 | 25 | 3/4" | 26,9 | 20 | 28 | 85K90K13028CL | ALCLAD-ST13-028C | 28,29 |
| 35 | 32 | 1" | 33,7 | 25 | 35 | 85K90K13035CL | ALCLAD-ST13-035C | 28,72 |
| 42 | 40 | 1+1/4" | 42,4 | 32 | 42 | 85K90K13042CL | ALCLAD-ST13-042C | 29,88 |
| | | 1+1/2" | 48,3 | 40 | 48 | 85K90K13048CL | ALCLAD-ST13-048C | 31,59 |
| 54 | 50 | | 54 | | 54 | 85K90K13054CL | ALCLAD-ST13-054C | 33,40 |
| | | 2" | 60,3 | 50 | 60 | 85K90K13060CL | ALCLAD-ST13-060C | 34,89 |
| 76,1 | 65 | 2+1/2" | 76,1 | 65 | 76 | 85K90K13076CL | ALCLAD-ST13-076C | 42,95 |
| 88,9 | 80 | 3" | 88,9 | 80 | 89 | 85K90K13089CL | ALCLAD-ST13-089C | 47,96 |
| | | 3+1/2" | 101,6 | | 102 | 85K90K13102CL | ALCLAD-ST13-102C | 51,39 |
| 108 | 100 | | 108 | | 108 | 85K90K13108CL | ALCLAD-ST13-108C | 52,26 |
| 114 | 100 | 4" | 114,3 | 100 | 114 | 85K90K13114CL | ALCLAD-ST13-114C | 55,34 |
| | | | 125 | | 125 | 85K90K13125CL | ALCLAD-ST13-125C | 59,83 |
| 133 | 125 | | 133 | | 133 | 85K90K13133CL | ALCLAD-ST13-133C | 62,15 |
| | | 5" | 139,7 | 125 | 140 | 85K90K13140CL | ALCLAD-ST13-140C | 68,13 |
| 159 | 150 | | 160 | | 160 | 85K90K13160CL | ALCLAD-ST13-160C | 73,39 |

K-FLEX® AL CLAD SYSTEM ECO: Preiszuschlag + 30%

K-FLEX® AL CLAD SYSTEM SOLAR: Preiszuschlag + 15%

Mindestbestellmenge, Verfügbarkeit und Liefertermin bitte immer mit dem Customer-Service oder Ihrem Kundenberater abstimmen.

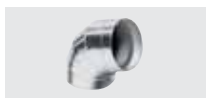

K-FLEX® AL CLAD SYSTEM ▶ BOGEN, KOMPLETT

K-FLEX® AL CLAD ▶ K-FLEX® AL CLAD SYSTEM BÖGEN, KOMPLETT (K90 ELASTOMERBÖGEN MIT AL CLAD-UMMANTE-LUNG)

DÄMMDICKE 19 MM

| KUPFERROHR CU | | | EISENROHR FE | | | | | |
|---------------------|---------------------|----------|---------------------|---------------------|----------------------|-------------------|-------------------|-------------|
| Außen-Ø ▼ (mm) ▼ | Nennweite ▼ DN ▼ | ▼ Zoll ▼ | Außen-Ø ▼ (mm) ▼ | Nennweite ▼ DN ▼ | Binnen-Ø ▼ (mm) ▼ | ▼ Artikelnummer ▼ | ▼ Bestellnummer ▼ | ▼ EUR/Stk ▼ |
| 18 | 15 | 3/8" | 17,2 | 10 | 18 | 85K90K19018CL | ALCLAD-ST19-018C | 27,82 |
| 22 | 20 | 1/2" | 21,3 | 15 | 22 | 85K90K19022CL | ALCLAD-ST19-022C | 29,41 |
| 28 | 25 | 3/4" | 26,9 | 20 | 28 | 85K90K19028CL | ALCLAD-ST19-028C | 30,60 |
| 35 | 32 | 1" | 33,7 | 25 | 35 | 85K90K19035CL | ALCLAD-ST19-035C | 31,73 |
| 42 | 40 | 1+1/4" | 42,4 | 32 | 42 | 85K90K19042CL | ALCLAD-ST19-042C | 33,16 |
| | | 1+1/2" | 48,3 | 40 | 48 | 85K90K19048CL | ALCLAD-ST19-048C | 34,58 |
| 54 | 50 | | 54 | | 54 | 85K90K19054CL | ALCLAD-ST19-054C | 36,21 |
| | | 2" | 60,3 | 50 | 60 | 85K90K19060CL | ALCLAD-ST19-060C | 37,60 |
| 76,1 | 65 | 2+1/2" | 76,1 | 65 | 76 | 85K90K19076CL | ALCLAD-ST19-076C | 46,97 |
| 88,9 | 80 | 3" | 88,9 | 80 | 89 | 85K90K19089CL | ALCLAD-ST19-089C | 52,89 |
| | | 3+1/2" | 101,6 | | 102 | 85K90K19102CL | ALCLAD-ST19-102C | 56,65 |
| 108 | 100 | | 108 | | 108 | 85K90K19108CL | ALCLAD-ST19-108C | 59,92 |
| 114 | 100 | 4" | 114,3 | 100 | 114 | 85K90K19114CL | ALCLAD-ST19-114C | 62,62 |
| | | | 125 | | 125 | 85K90K19125CL | ALCLAD-ST19-125C | 67,07 |
| 133 | 125 | | 133 | | 133 | 85K90K19133CL | ALCLAD-ST19-133C | 73,81 |
| | | 5" | 139,7 | 125 | 140 | 85K90K19140CL | ALCLAD-ST19-140C | 82,70 |
| 159 | 150 | | 160 | | 160 | 85K90K19160CL | ALCLAD-ST19-160C | 115,35 |

DÄMMDICKE 25 MM

| KUPFERROHR CU | | | EISENROHR FE | | | | | |
|---------------------|---------------------|----------|---------------------|---------------------|----------------------|-------------------|-------------------|-------------|
| Außen-Ø ▼ (mm) ▼ | Nennweite ▼ DN ▼ | ▼ Zoll ▼ | Außen-Ø ▼ (mm) ▼ | Nennweite ▼ DN ▼ | Binnen-Ø ▼ (mm) ▼ | ▼ Artikelnummer ▼ | ▼ Bestellnummer ▼ | ▼ EUR/Stk ▼ |
| 18 | 15 | 3/8" | 17,2 | 10 | 18 | 85K90K25018CL | ALCLAD-ST25-018C | 29,15 |
| 22 | 20 | 1/2" | 21,3 | 15 | 22 | 85K90K25022CL | ALCLAD-ST25-022C | 31,22 |
| 28 | 25 | 3/4" | 26,9 | 20 | 28 | 85K90K25028CL | ALCLAD-ST25-028C | 32,69 |
| 35 | 32 | 1" | 33,7 | 25 | 35 | 85K90K25035CL | ALCLAD-ST25-035C | 34,18 |
| 42 | 40 | 1+1/4" | 42,4 | 32 | 42 | 85K90K25042CL | ALCLAD-ST25-042C | 36,06 |
| | | 1+1/2" | 48,3 | 40 | 48 | 85K90K25048CL | ALCLAD-ST25-048C | 37,65 |
| 54 | 50 | | 54 | | 54 | 85K90K25054CL | ALCLAD-ST25-054C | 39,61 |
| | | 2" | 60,3 | 50 | 60 | 85K90K25060CL | ALCLAD-ST25-060C | 41,43 |
| 76,1 | 65 | 2+1/2" | 76,1 | 65 | 76 | 85K90K25076CL | ALCLAD-ST25-076C | 51,31 |
| 88,9 | 80 | 3" | 88,9 | 80 | 89 | 85K90K25089CL | ALCLAD-ST25-089C | 61,12 |
| | | 3+1/2" | 101,6 | | 102 | 85K90K25102CL | ALCLAD-ST25-102C | 67,70 |
| 108 | 100 | | 108 | | 108 | 85K90K25108CL | ALCLAD-ST25-108C | 71,15 |
| 114 | 100 | 4" | 114,3 | 100 | 114 | 85K90K25114CL | ALCLAD-ST25-114C | 74,45 |
| | | | 125 | | 125 | 85K90K25125CL | ALCLAD-ST25-125C | 78,59 |
| 133 | 125 | | 133 | | 133 | 85K90K25133CL | ALCLAD-ST25-133C | 84,22 |
| | | 5" | 139,7 | 125 | 140 | 85K90K25140CL | ALCLAD-ST25-140C | 86,88 |
| 159 | 150 | | 160 | | 160 | 85K90K25160CL | ALCLAD-ST25-160C | 95,59 |

K-FLEX® AL CLAD SYSTEM ECO: Preiszuschlag + 30%

K-FLEX® AL CLAD SYSTEM SOLAR: Preiszuschlag + 15%

Mindestbestellmenge, Verfügbarkeit und Liefertermin bitte immer mit dem Customer-Service oder Ihrem Kundenberater abstimmen.

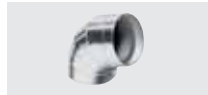
K-FLEX® AL CLAD ▶ K-FLEX® AL CLAD SYSTEM BÖGEN, KOMPLETT (K90 ELASTOMERBÖGEN MIT AL CLAD-UMMANTE-LUNG)
DÄMMDICKE 32 MM

| KUPFERROHR CU | | | EISENROHR FE | | | | | |
|---------------------|---------------------|----------|---------------------|---------------------|----------------------|-------------------|-------------------|-------------|
| Außen-Ø ▼ (mm) ▼ | Nennweite ▼ DN ▼ | ▼ Zoll ▼ | Außen-Ø ▼ (mm) ▼ | Nennweite ▼ DN ▼ | Binnen-Ø ▼ (mm) ▼ | ▼ Artikelnummer ▼ | ▼ Bestellnummer ▼ | ▼ EUR/Stk ▼ |
| 18 | 15 | 3/8" | 17,2 | 10 | 18 | 85K90K32018CL | ALCLAD-ST32-018C | 33,59 |
| 22 | 20 | 1/2" | 21,3 | 15 | 22 | 85K90K32022CL | ALCLAD-ST32-022C | 37,33 |
| 28 | 25 | 3/4" | 26,9 | 20 | 28 | 85K90K32028CL | ALCLAD-ST32-028C | 38,71 |
| 35 | 32 | 1" | 33,7 | 25 | 35 | 85K90K32035CL | ALCLAD-ST32-035C | 40,96 |
| 42 | 40 | 1+1/4" | 42,4 | 32 | 42 | 85K90K32042CL | ALCLAD-ST32-042C | 45,64 |
| | | 1+1/2" | 48,3 | 40 | 48 | 85K90K32048CL | ALCLAD-ST32-048C | 47,46 |
| 54 | 50 | | 54 | | 54 | 85K90K32054CL | ALCLAD-ST32-054C | 48,51 |
| | | 2" | 60,3 | 50 | 60 | 85K90K32060CL | ALCLAD-ST32-060C | 52,48 |
| 76,1 | 65 | 2+1/2" | 76,1 | 65 | 76 | 85K90K32076CL | ALCLAD-ST32-076C | 63,78 |
| 88,9 | 80 | 3" | 88,9 | 80 | 89 | 85K90K32089CL | ALCLAD-ST32-089C | 71,47 |
| | | 3+1/2" | 101,6 | | 102 | 85K90K32102CL | ALCLAD-ST32-102C | 85,74 |
| 108 | 100 | | 108 | | 108 | 85K90K32108CL | ALCLAD-ST32-108C | 92,61 |
| 114 | 100 | 4" | 114,3 | 100 | 114 | 85K90K32114CL | ALCLAD-ST32-114C | 100,91 |
| | | | 125 | | 125 | 85K90K32125CL | ALCLAD-ST32-125C | 112,42 |
| 133 | 125 | | 133 | | 133 | 85K90K32133CL | ALCLAD-ST32-133C | 117,10 |
| | | 5" | 139,7 | 125 | 140 | 85K90K32140CL | ALCLAD-ST32-140C | 127,63 |
| 159 | 150 | | 160 | | 160 | 85K90K32160CL | ALCLAD-ST32-160C | 141,58 |

DÄMMDICKE 40 MM

| KUPFERROHR CU | | | EISENROHR FE | | | | | |
|---------------------|---------------------|----------|---------------------|---------------------|----------------------|-------------------|-------------------|-------------|
| Außen-Ø ▼ (mm) ▼ | Nennweite ▼ DN ▼ | ▼ Zoll ▼ | Außen-Ø ▼ (mm) ▼ | Nennweite ▼ DN ▼ | Binnen-Ø ▼ (mm) ▼ | ▼ Artikelnummer ▼ | ▼ Bestellnummer ▼ | ▼ EUR/Stk ▼ |
| 18 | 15 | 3/8" | 17,2 | 10 | 18 | 85K90K40018CL | ALCLAD-ST40-018C | 42,82 |
| 22 | 20 | 1/2" | 21,3 | 15 | 22 | 85K90K40022CL | ALCLAD-ST40-022C | 43,70 |
| 28 | 25 | 3/4" | 26,9 | 20 | 28 | 85K90K40028CL | ALCLAD-ST40-028C | 46,18 |
| 35 | 32 | 1" | 33,7 | 25 | 35 | 85K90K40035CL | ALCLAD-ST40-035C | 49,99 |
| 42 | 40 | 1+1/4" | 42,4 | 32 | 42 | 85K90K40042CL | ALCLAD-ST40-042C | 55,27 |
| | | 1+1/2" | 48,3 | 40 | 48 | 85K90K40048CL | ALCLAD-ST40-048C | 56,31 |
| 54 | 50 | | 54 | | 54 | 85K90K40054CL | ALCLAD-ST40-054C | 60,48 |
| | | 2" | 60,3 | 50 | 60 | 85K90K40060CL | ALCLAD-ST40-060C | 63,51 |
| 76,1 | 65 | 2+1/2" | 76,1 | 65 | 76 | 85K90K40076CL | ALCLAD-ST40-076C | 81,76 |
| 88,9 | 80 | 3" | 88,9 | 80 | 89 | 85K90K40089CL | ALCLAD-ST40-089C | 106,39 |
| | | 3+1/2" | 101,6 | | 102 | 85K90K40102CL | ALCLAD-ST40-102C | 125,04 |
| 108 | 100 | | 108 | | 108 | 85K90K40108CL | ALCLAD-ST40-108C | 127,26 |
| 114 | 100 | 4" | 114,3 | 100 | 114 | 85K90K40114CL | ALCLAD-ST40-114C | 131,52 |
| | | | 125 | | 125 | 85K90K40125CL | ALCLAD-ST40-125C | 142,05 |
| 133 | 125 | | 133 | | 133 | 85K90K40133CL | ALCLAD-ST40-133C | 169,49 |
| | | 5" | 139,7 | 125 | 140 | 85K90K40140CL | ALCLAD-ST40-140C | 187,35 |
| 159 | 150 | | 160 | | 160 | 85K90K40160CL | ALCLAD-ST40-160C | 200,46 |

K-FLEX® AL CLAD SYSTEM ECO: Preiszuschlag + 30%

K-FLEX® AL CLAD SYSTEM SOLAR: Preiszuschlag + 15%

Mindestbestellmenge, Verfügbarkeit und Liefertermin bitte immer mit dem Customer-Service oder Ihrem Kundenberater abstimmen.

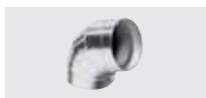

K-FLEX® AL CLAD SYSTEM ▶ BOGEN, KOMPLETT

K-FLEX® AL CLAD ▶ K-FLEX® AL CLAD SYSTEM BÖGEN, KOMPLETT (K90 ELASTOMERBÖGEN MIT AL CLAD-UMMANTE-LUNG)

DÄMMDICKE 50 MM

KUPFERROHR CU

EISENROHR FE

| Außen-Ø ▼ (mm) ▼ | Nennweite ▼ DN ▼ | ▼ Zoll ▼ | Außen-Ø ▼ (mm) ▼ | Nennweite ▼ DN ▼ | Binnen-Ø ▼ (mm) ▼ | ▼ Artikelnummer ▼ | ▼ Bestellnummer ▼ | ▼ EUR/Stk ▼ |
|---------------------|---------------------|----------|---------------------|---------------------|----------------------|-------------------|-------------------|-------------|
| 18 | 15 | 3/8" | 17,2 | 10 | 18 | 85K90K50018CL | ALCLAD-ST50-018C | 54,28 |
| 22 | 20 | 1/2" | 21,3 | 15 | 22 | 85K90K50022CL | ALCLAD-ST50-022C | 60,30 |
| 28 | 25 | 3/4" | 26,9 | 20 | 28 | 85K90K50028CL | ALCLAD-ST50-028C | 62,66 |
| 35 | 32 | 1" | 33,7 | 25 | 35 | 85K90K50035CL | ALCLAD-ST50-035C | 65,43 |
| 42 | 40 | 1+1/4" | 42,4 | 32 | 42 | 85K90K50042CL | ALCLAD-ST50-042C | 72,35 |
| | | 1+1/2" | 48,3 | 40 | 48 | 85K90K50048CL | ALCLAD-ST50-048C | 74,31 |
| 54 | 50 | | 54 | | 54 | 85K90K50054CL | ALCLAD-ST50-054C | 76,12 |
| | | 2" | 60,3 | 50 | 60 | 85K90K50060CL | ALCLAD-ST50-060C | 86,47 |
| 76,1 | 65 | 2+1/2" | 76,1 | 65 | 76 | 85K90K50076CL | ALCLAD-ST50-076C | 101,89 |
| 88,9 | 80 | 3" | 88,9 | 80 | 89 | 85K90K50089CL | ALCLAD-ST50-089C | 133,71 |
| | | 3+1/2" | 101,6 | | 102 | 85K90K50102CL | ALCLAD-ST50-102C | 157,13 |
| 108 | 100 | | 108 | | 108 | 85K90K50108CL | ALCLAD-ST50-108C | 168,14 |
| 114 | 100 | 4" | 114,3 | 100 | 114 | 85K90K50114CL | ALCLAD-ST50-114C | 176,56 |
| | | | 125 | | 125 | 85K90K50125CL | ALCLAD-ST50-125C | 229,30 |
| 133 | 125 | | 133 | | 133 | 85K90K50133CL | ALCLAD-ST50-133C | 239,47 |
| | | 5" | 139,7 | 125 | 140 | 85K90K50140CL | ALCLAD-ST50-140C | 257,87 |
| 159 | 150 | | 160 | | 160 | 85K90K50160CL | ALCLAD-ST50-160C | 275,98 |

K-FLEX® AL CLAD SYSTEM ECO: Preiszuschlag + 30%

K-FLEX® AL CLAD SYSTEM SOLAR: Preiszuschlag + 15%

Mindestbestellmenge, Verfügbarkeit und Liefertermin bitte immer mit dem Customer-Service oder Ihrem Kundenberater abstimmen.

K-FLEX® AL CLAD ▶ K-FLEX® ST ELASTOMER T-STÜCK
DÄMMDICKE 9 MM

| KUPFERROHR CU | | | EISENROHR FE | | | | | | |
|---------------------|---------------------|----------|---------------------|---------------------|----------------------|-------------------|-------------------|----------------|-------------|
| Außen-Ø ▼ (mm) ▼ | Nennweite ▼ DN ▼ | ▼ Zoll ▼ | Außen-Ø ▼ (mm) ▼ | Nennweite ▼ DN ▼ | Binnen-Ø ▼ (mm) ▼ | ▼ Artikelnummer ▼ | ▼ Bestellnummer ▼ | ▼ Stk/karton ▼ | ▼ EUR/Stk ▼ |
| 18 | 15 | 3/8" | 17,2 | 10 | 18 | 85T90K09018 | ST09-018T | 5 | 12,73 |
| 22 | 20 | 1/2" | 21,3 | 15 | 22 | 85T90K09022 | ST09-022T | 5 | 12,82 |
| 28 | 25 | 3/4" | 26,9 | 20 | 28 | 85T90K09028 | ST09-028T | 5 | 12,93 |
| 35 | 32 | 1" | 33,7 | 25 | 35 | 85T90K09035 | ST09-035T | 5 | 13,03 |
| 42 | 40 | 1+1/4" | 42,4 | 32 | 42 | 85T90K09042 | ST09-042T | 5 | 13,34 |
| | | 1+1/2" | 48,3 | 40 | 48 | 85T90K09048 | ST09-048T | 5 | 13,47 |
| 54 | 50 | | 54 | | 54 | 85T90K09054 | ST09-054T | 5 | 14,02 |
| | | 2" | 60,3 | 50 | 60 | 85T90K09060 | ST09-060T | 5 | 15,90 |
| 76,1 | 65 | 2+1/2" | 76,1 | 65 | 76 | 85T90K09076 | ST09-076T | 5 | 16,59 |
| 88,9 | 80 | 3" | 88,9 | 80 | 89 | 85T90K09089 | ST09-089T | 5 | 17,05 |
| | | 3+1/2" | 101,6 | | 102 | 85T90K09102 | ST09-102T | • | 17,43 |
| 108 | 100 | | 108 | | 108 | 85T90K09108 | ST09-108T | • | 18,62 |
| 114 | 100 | 4" | 114,3 | 100 | 114 | 85T90K09114 | ST09-114T | • | 20,28 |
| | | | 125 | | 125 | 85T90K09125 | ST09-125T | • | 20,57 |
| 133 | 125 | | 133 | | 133 | 85T90K09133 | ST09-133T | • | 21,39 |
| | | 5" | 139,7 | 125 | 140 | 85T90K09140 | ST09-140T | • | 23,92 |
| 159 | 150 | | 160 | | 160 | 85T90K09160 | ST09-160T | • | 24,34 |

DÄMMDICKE 13 MM

| KUPFERROHR CU | | | EISENROHR FE | | | | | | |
|---------------------|---------------------|----------|---------------------|---------------------|----------------------|-------------------|-------------------|----------------|-------------|
| Außen-Ø ▼ (mm) ▼ | Nennweite ▼ DN ▼ | ▼ Zoll ▼ | Außen-Ø ▼ (mm) ▼ | Nennweite ▼ DN ▼ | Binnen-Ø ▼ (mm) ▼ | ▼ Artikelnummer ▼ | ▼ Bestellnummer ▼ | ▼ Stk/karton ▼ | ▼ EUR/Stk ▼ |
| 18 | 15 | 3/8" | 17,2 | 10 | 18 | 85T90K13018 | ST13-018T | 5 | 12,95 |
| 22 | 20 | 1/2" | 21,3 | 15 | 22 | 85T90K13022 | ST13-022T | 5 | 13,02 |
| 28 | 25 | 3/4" | 26,9 | 20 | 28 | 85T90K13028 | ST13-028T | 5 | 13,20 |
| 35 | 32 | 1" | 33,7 | 25 | 35 | 85T90K13035 | ST13-035T | 5 | 13,43 |
| 42 | 40 | 1+1/4" | 42,4 | 32 | 42 | 85T90K13042 | ST13-042T | 5 | 13,70 |
| | | 1+1/2" | 48,3 | 40 | 48 | 85T90K13048 | ST13-048T | 5 | 13,88 |
| 54 | 50 | | 54 | | 54 | 85T90K13054 | ST13-054T | 5 | 14,18 |
| | | 2" | 60,3 | 50 | 60 | 85T90K13060 | ST13-060T | 5 | 14,72 |
| 76,1 | 65 | 2+1/2" | 76,1 | 65 | 76 | 85T90K13076 | ST13-076T | 5 | 16,69 |
| 88,9 | 80 | 3" | 88,9 | 80 | 89 | 85T90K13089 | ST13-089T | 5 | 17,94 |
| | | 3+1/2" | 101,6 | | 102 | 85T90K13102 | ST13-102T | • | 18,62 |
| 108 | 100 | | 108 | | 108 | 85T90K13108 | ST13-108T | • | 19,56 |
| 114 | 100 | 4" | 114,3 | 100 | 114 | 85T90K13114 | ST13-114T | • | 20,10 |
| | | | 125 | | 125 | 85T90K13125 | ST13-125T | • | 22,46 |
| 133 | 125 | | 133 | | 133 | 85T90K13133 | ST13-133T | • | 22,76 |
| | | 5" | 139,7 | 125 | 140 | 85T90K13140 | ST13-140T | • | 23,12 |
| 159 | 150 | | 160 | | 160 | 85T90K13160 | ST13-160T | • | 26,49 |

K-FLEX® AL CLAD SYSTEM ECO: Preisaufschlag + 30%

K-FLEX® AL CLAD SYSTEM SOLAR: Preisaufschlag + 15%

• Mengen auf Anfrage

Mindestbestellmenge, Verfügbarkeit und Liefertermin bitte immer mit dem Customer-Service oder Ihrem Kundenberater abstimmen.



K-FLEX® AL CLAD SYSTEM ▶ T-STÜCK

K-FLEX® AL CLAD ▶ K-FLEX® ST ELASTOMER T-STÜCK

DÄMMDICKE 19 MM

| KUPFERROHR CU | | | EISENROHR FE | | | | | | |
|---------------------|---------------------|----------|---------------------|---------------------|----------------------|-------------------|-------------------|----------------|-------------|
| Außen-Ø ▼ (mm) ▼ | Nennweite ▼ DN ▼ | ▼ Zoll ▼ | Außen-Ø ▼ (mm) ▼ | Nennweite ▼ DN ▼ | Binnen-Ø ▼ (mm) ▼ | ▼ Artikelnummer ▼ | ▼ Bestellnummer ▼ | ▼ Stk/karton ▼ | ▼ EUR/Stk ▼ |
| 18 | 15 | 3/8" | 17,2 | 10 | 18 | 85T90K19018 | ST19-018T | 5 | 13,55 |
| 22 | 20 | 1/2" | 21,3 | 15 | 22 | 85T90K19022 | ST19-022T | 5 | 13,76 |
| 28 | 25 | 3/4" | 26,9 | 20 | 28 | 85T90K19028 | ST19-028T | 5 | 14,12 |
| 35 | 32 | 1" | 33,7 | 25 | 35 | 85T90K19035 | ST19-035T | 5 | 14,37 |
| 42 | 40 | 1+1/4" | 42,4 | 32 | 42 | 85T90K19042 | ST19-042T | 5 | 14,94 |
| | | 1+1/2" | 48,3 | 40 | 48 | 85T90K19048 | ST19-048T | 5 | 15,24 |
| 54 | 50 | | 54 | | 54 | 85T90K19054 | ST19-054T | 5 | 15,73 |
| | | 2" | 60,3 | 50 | 60 | 85T90K19060 | ST19-060T | 5 | 16,63 |
| 76,1 | 65 | 2+1/2" | 76,1 | 65 | 76 | 85T90K19076 | ST19-076T | 5 | 19,73 |
| 88,9 | 80 | 3" | 88,9 | 80 | 89 | 85T90K19089 | ST19-089T | 5 | 20,72 |
| | | 3+1/2" | 101,6 | | 102 | 85T90K19102 | ST19-102T | • | 23,00 |
| 108 | 100 | | 108 | | 108 | 85T90K19108 | ST19-108T | • | 23,41 |
| 114 | 100 | 4" | 114,3 | 100 | 114 | 85T90K19114 | ST19-114T | • | 25,29 |
| | | | 125 | | 125 | 85T90K19125 | ST19-125T | • | 27,01 |
| 133 | 125 | | 133 | | 133 | 85T90K19133 | ST19-133T | • | 29,61 |
| | | 5" | 139,7 | 125 | 140 | 85T90K19140 | ST19-140T | • | 30,73 |
| 159 | 150 | | 160 | | 160 | 85T90K19160 | ST19-160T | • | 33,26 |

DÄMMDICKE 25 MM

| KUPFERROHR CU | | | EISENROHR FE | | | | | | |
|---------------------|---------------------|----------|---------------------|---------------------|----------------------|-------------------|-------------------|----------------|-------------|
| Außen-Ø ▼ (mm) ▼ | Nennweite ▼ DN ▼ | ▼ Zoll ▼ | Außen-Ø ▼ (mm) ▼ | Nennweite ▼ DN ▼ | Binnen-Ø ▼ (mm) ▼ | ▼ Artikelnummer ▼ | ▼ Bestellnummer ▼ | ▼ Stk/karton ▼ | ▼ EUR/Stk ▼ |
| 18 | 15 | 3/8" | 17,2 | 10 | 18 | 85T90K25018 | ST25-018T | 5 | 15,58 |
| 22 | 20 | 1/2" | 21,3 | 15 | 22 | 85T90K25022 | ST25-022T | 5 | 15,76 |
| 28 | 25 | 3/4" | 26,9 | 20 | 28 | 85T90K25028 | ST25-028T | 5 | 16,27 |
| 35 | 32 | 1" | 33,7 | 25 | 35 | 85T90K25035 | ST25-035T | 5 | 16,68 |
| 42 | 40 | 1+1/4" | 42,4 | 32 | 42 | 85T90K25042 | ST25-042T | 5 | 17,52 |
| | | 1+1/2" | 48,3 | 40 | 48 | 85T90K25048 | ST25-048T | 5 | 17,91 |
| 54 | 50 | | 54 | | 54 | 85T90K25054 | ST25-054T | 5 | 18,85 |
| | | 2" | 60,3 | 50 | 60 | 85T90K25060 | ST25-060T | 5 | 19,87 |
| 76,1 | 65 | 2+1/2" | 76,1 | 65 | 76 | 85T90K25076 | ST25-076T | 5 | 22,09 |
| 88,9 | 80 | 3" | 88,9 | 80 | 89 | 85T90K25089 | ST25-089T | 5 | 25,01 |
| | | 3+1/2" | 101,6 | | 102 | 85T90K25102 | ST25-102T | • | 26,46 |
| 108 | 100 | | 108 | | 108 | 85T90K25108 | ST25-108T | • | 26,99 |
| 114 | 100 | 4" | 114,3 | 100 | 114 | 85T90K25114 | ST25-114T | • | 27,86 |
| | | | 125 | | 125 | 85T90K25125 | ST25-125T | • | 33,84 |
| 133 | 125 | | 133 | | 133 | 85T90K25133 | ST25-133T | • | 34,30 |
| | | 5" | 139,7 | 125 | 140 | 85T90K25140 | ST25-140T | • | 35,01 |
| 159 | 150 | | 160 | | 160 | 85T90K25160 | ST25-160T | • | 38,28 |

K-FLEX® AL CLAD SYSTEM ECO: Preiszuschlag + 30%

K-FLEX® AL CLAD SYSTEM SOLAR: Preiszuschlag + 15%

• Mengen auf Anfrage

Mindestbestellmenge, Verfügbarkeit und Liefertermin bitte immer mit dem Customer-Service oder Ihrem Kundenberater abstimmen.

K-FLEX® AL CLAD ▶ K-FLEX® ST ELASTOMER T-STÜCK
DÄMMDICKE 32 MM

| KUPFERROHR CU | | | EISENROHR FE | | | | | | |
|---------------------|---------------------|----------|---------------------|---------------------|----------------------|-------------------|-------------------|----------------|-------------|
| Außen-Ø ▼ (mm) ▼ | Nennweite ▼ DN ▼ | ▼ Zoll ▼ | Außen-Ø ▼ (mm) ▼ | Nennweite ▼ DN ▼ | Binnen-Ø ▼ (mm) ▼ | ▼ Artikelnummer ▼ | ▼ Bestellnummer ▼ | ▼ Stk/karton ▼ | ▼ EUR/Stk ▼ |
| 18 | 15 | 3/8" | 17,2 | 10 | 18 | 85T90K32018 | ST32-018T | 5 | 20,54 |
| 22 | 20 | 1/2" | 21,3 | 15 | 22 | 85T90K32022 | ST32-022T | 5 | 20,85 |
| 28 | 25 | 3/4" | 26,9 | 20 | 28 | 85T90K32028 | ST32-028T | 5 | 21,78 |
| 35 | 32 | 1" | 33,7 | 25 | 35 | 85T90K32035 | ST32-035T | 5 | 22,46 |
| 42 | 40 | 1+1/4" | 42,4 | 32 | 42 | 85T90K32042 | ST32-042T | 5 | 23,14 |
| | | 1+1/2" | 48,3 | 40 | 48 | 85T90K32048 | ST32-048T | 5 | 25,28 |
| 54 | 50 | | 54 | | 54 | 85T90K32054 | ST32-054T | 5 | 25,64 |
| | | 2" | 60,3 | 50 | 60 | 85T90K32060 | ST32-060T | 5 | 25,99 |
| 76,1 | 65 | 2+1/2" | 76,1 | 65 | 76 | 85T90K32076 | ST32-076T | 5 | 30,53 |
| 88,9 | 80 | 3" | 88,9 | 80 | 89 | 85T90K32089 | ST32-089T | 5 | 31,88 |
| | | 3+1/2" | 101,6 | | 102 | 85T90K32102 | ST32-102T | • | 33,84 |
| 108 | 100 | | 108 | | 108 | 85T90K32108 | ST32-108T | • | 38,45 |
| 114 | 100 | 4" | 114,3 | 100 | 114 | 85T90K32114 | ST32-114T | • | 40,31 |
| | | | 125 | | 125 | 85T90K32125 | ST32-125T | • | 42,03 |
| 133 | 125 | | 133 | | 133 | 85T90K32133 | ST32-133T | • | 43,57 |
| | | 5" | 139,7 | 125 | 140 | 85T90K32140 | ST32-140T | • | 46,18 |
| 159 | 150 | | 160 | | 160 | 85T90K32160 | ST32-160T | • | 49,01 |

DÄMMDICKE 40 MM

| KUPFERROHR CU | | | EISENROHR FE | | | | | | |
|---------------------|---------------------|----------|---------------------|---------------------|----------------------|-------------------|-------------------|----------------|-------------|
| Außen-Ø ▼ (mm) ▼ | Nennweite ▼ DN ▼ | ▼ Zoll ▼ | Außen-Ø ▼ (mm) ▼ | Nennweite ▼ DN ▼ | Binnen-Ø ▼ (mm) ▼ | ▼ Artikelnummer ▼ | ▼ Bestellnummer ▼ | ▼ Stk/karton ▼ | ▼ EUR/Stk ▼ |
| 18 | 15 | 3/8" | 17,2 | 10 | 18 | 85T90K40018 | ST40-018T | 5 | 28,05 |
| 22 | 20 | 1/2" | 21,3 | 15 | 22 | 85T90K40022 | ST40-022T | 5 | 30,77 |
| 28 | 25 | 3/4" | 26,9 | 20 | 28 | 85T90K40028 | ST40-028T | 5 | 31,01 |
| 35 | 32 | 1" | 33,7 | 25 | 35 | 85T90K40035 | ST40-035T | 5 | 31,48 |
| 42 | 40 | 1+1/4" | 42,4 | 32 | 42 | 85T90K40042 | ST40-042T | 5 | 33,26 |
| | | 1+1/2" | 48,3 | 40 | 48 | 85T90K40048 | ST40-048T | 5 | 34,07 |
| 54 | 50 | | 54 | | 54 | 85T90K40054 | ST40-054T | 5 | 38,02 |
| | | 2" | 60,3 | 50 | 60 | 85T90K40060 | ST40-060T | 5 | 39,00 |
| 76,1 | 65 | 2+1/2" | 76,1 | 65 | 76 | 85T90K40076 | ST40-076T | 5 | 43,40 |
| 88,9 | 80 | 3" | 88,9 | 80 | 89 | 85T90K40089 | ST40-089T | 5 | 46,55 |
| | | 3+1/2" | 101,6 | | 102 | 85T90K40102 | ST40-102T | • | 55,96 |
| 108 | 100 | | 108 | | 108 | 85T90K40108 | ST40-108T | • | 59,37 |
| 114 | 100 | 4" | 114,3 | 100 | 114 | 85T90K40114 | ST40-114T | • | 60,86 |
| | | | 125 | | 125 | 85T90K40125 | ST40-125T | • | 63,85 |
| 133 | 125 | | 133 | | 133 | 85T90K40133 | ST40-133T | • | 67,75 |
| | | 5" | 139,7 | 125 | 140 | 85T90K40140 | ST40-140T | • | 70,53 |
| 159 | 150 | | 160 | | 160 | 85T90K40160 | ST40-160T | • | 92,65 |

K-FLEX® AL CLAD SYSTEM ECO: Preisaufschlag + 30%

K-FLEX® AL CLAD SYSTEM SOLAR: Preisaufschlag + 15%

• Mengen auf Anfrage

Mindestbestellmenge, Verfügbarkeit und Liefertermin bitte immer mit dem Customer-Service oder Ihrem Kundenberater abstimmen.



K-FLEX® AL CLAD SYSTEM ▶ T-STÜCK

K-FLEX® AL CLAD ▶ K-FLEX® ST ELASTOMER T-STÜCK

DÄMMDICKE 50 MM

| KUPFERROHR CU | | | EISENROHR FE | | | | | | |
|---------------------|---------------------|----------|---------------------|---------------------|----------------------|-------------------|-------------------|----------------|-------------|
| Außen-ø ▼ (mm) ▼ | Nennweite ▼ DN ▼ | ▼ Zoll ▼ | Außen-ø ▼ (mm) ▼ | Nennweite ▼ DN ▼ | Binnen-ø ▼ (mm) ▼ | ▼ Artikelnummer ▼ | ▼ Bestellnummer ▼ | ▼ Stk/karton ▼ | ▼ EUR/Stk ▼ |
| 18 | 15 | 3/8" | 17,2 | 10 | 18 | 85T90K50018 | ST50-018T | 5 | 41,02 |
| 22 | 20 | 1/2" | 21,3 | 15 | 22 | 85T90K50022 | ST50-022T | 5 | 43,85 |
| 28 | 25 | 3/4" | 26,9 | 20 | 28 | 85T90K50028 | ST50-028T | 5 | 45,16 |
| 35 | 32 | 1" | 33,7 | 25 | 35 | 85T90K50035 | ST50-035T | 5 | 46,72 |
| 42 | 40 | 1+1/4" | 42,4 | 32 | 42 | 85T90K50042 | ST50-042T | 5 | 48,62 |
| | | 1+1/2" | 48,3 | 40 | 48 | 85T90K50048 | ST50-048T | 5 | 49,67 |
| 54 | 50 | | 54 | | 54 | 85T90K50054 | ST50-054T | 5 | 55,18 |
| | | 2" | 60,3 | 50 | 60 | 85T90K50060 | ST50-060T | 5 | 56,40 |
| 76,1 | 65 | 2+1/2" | 76,1 | 65 | 76 | 85T90K50076 | ST50-076T | 5 | 62,51 |
| 88,9 | 80 | 3" | 88,9 | 80 | 89 | 85T90K50089 | ST50-089T | 5 | 64,62 |
| | | 3+1/2" | 101,6 | | 102 | 85T90K50102 | ST50-102T | • | 77,14 |
| 108 | 100 | | 108 | | 108 | 85T90K50108 | ST50-108T | • | 80,77 |
| 114 | 100 | 4" | 114,3 | 100 | 114 | 85T90K50114 | ST50-114T | • | 86,22 |
| | | | 125 | | 125 | 85T90K50125 | ST50-125T | • | 91,05 |
| 133 | 125 | | 133 | | 133 | 85T90K50133 | ST50-133T | • | 94,60 |
| | | 5" | 139,7 | 125 | 140 | 85T90K50140 | ST50-140T | • | 99,72 |
| 159 | 150 | | 160 | | 160 | 85T90K50160 | ST50-160T | • | 111,72 |

K-FLEX® AL CLAD SYSTEM ECO: Preiszuschlag + 30%

K-FLEX® AL CLAD SYSTEM SOLAR: Preiszuschlag + 15%

• Mengen auf Anfrage

Mindestbestellmenge, Verfügbarkeit und Liefertermin bitte immer mit dem Customer-Service oder Ihrem Kundenberater abstimmen.

K-FLEX® AL CLAD ▶ K-FLEX® AL CLAD VORKONFEKTIONIERTE T-STÜCK-UMMANTELUNG OHNE ELASTOMER

| ▼ A ▼ | ▼ B ▼ | ▼ Artikelnummer ▼ | ▼ Bestellnummer ▼ | ▼ Stk/karton ▼ | ▼ EUR/Stk ▼ |
|-------|-------|-------------------|-------------------|----------------|-------------|
| 52 | 52 | 850TA052052 | ALCLAD-052-052T | • | 10,73 |
| 57 | 52 | 850TA057052 | ALCLAD-057-052T | • | 11,02 |
| 57 | 57 | 850TA057057 | ALCLAD-057-057T | • | 11,02 |
| 61 | 52 | 850TA061052 | ALCLAD-061-052T | • | 11,34 |
| 61 | 57 | 850TA061057 | ALCLAD-061-057T | • | 11,34 |
| 61 | 61 | 850TA061061 | ALCLAD-061-061T | • | 11,34 |
| 67 | 52 | 850TA067052 | ALCLAD-067-052T | • | 11,62 |
| 67 | 57 | 850TA067057 | ALCLAD-067-057T | • | 11,62 |
| 67 | 61 | 850TA067061 | ALCLAD-067-061T | • | 11,62 |
| 67 | 67 | 850TA067067 | ALCLAD-067-067T | • | 11,62 |
| 74 | 74 | 850TA074074 | ALCLAD-074-074T | • | 11,62 |
| 74 | 61 | 850TA074061 | ALCLAD-074-061T | • | 11,62 |
| 74 | 67 | 850TA074067 | ALCLAD-074-067T | • | 11,62 |
| 83 | 61 | 850TA083061 | ALCLAD-083-061T | • | 13,09 |
| 83 | 67 | 850TA083067 | ALCLAD-083-067T | • | 13,09 |
| 83 | 74 | 850TA083074 | ALCLAD-083-074T | • | 13,09 |
| 83 | 83 | 850TA083083 | ALCLAD-083-083T | • | 13,09 |
| 88 | 61 | 850TA088061 | ALCLAD-088-061T | • | 13,38 |
| 88 | 67 | 850TA088067 | ALCLAD-088-067T | • | 13,38 |
| 88 | 74 | 850TA088074 | ALCLAD-088-074T | • | 13,38 |
| 88 | 83 | 850TA088083 | ALCLAD-088-083T | • | 13,38 |
| 88 | 88 | 850TA088088 | ALCLAD-088-088T | • | 13,38 |
| 94 | 61 | 850TA094061 | ALCLAD-094-061T | • | 15,69 |
| 94 | 67 | 850TA094067 | ALCLAD-094-067T | • | 15,69 |
| 94 | 74 | 850TA094074 | ALCLAD-094-074T | • | 15,69 |
| 94 | 83 | 850TA094083 | ALCLAD-094-083T | • | 15,69 |
| 94 | 89 | 850TA094089 | ALCLAD-094-089T | • | 15,69 |
| 94 | 94 | 850TA094094 | ALCLAD-094-094T | • | 15,69 |
| 100 | 61 | 850TA100061 | ALCLAD-100-061T | • | 16,25 |
| 100 | 67 | 850TA100067 | ALCLAD-100-067T | • | 16,25 |
| 100 | 74 | 850TA100074 | ALCLAD-100-074T | • | 16,25 |
| 100 | 83 | 850TA100083 | ALCLAD-100-083T | • | 16,25 |
| 100 | 88 | 850TA100088 | ALCLAD-100-088T | • | 16,25 |
| 100 | 94 | 850TA100094 | ALCLAD-100-094T | • | 16,25 |
| 100 | 100 | 850TA100100 | ALCLAD-100-100T | • | 16,25 |
| 103 | 61 | 850TA103061 | ALCLAD-103-061T | • | 16,83 |
| 103 | 67 | 850TA103067 | ALCLAD-103-067T | • | 16,83 |
| 103 | 74 | 850TA103074 | ALCLAD-103-074T | • | 16,83 |
| 103 | 83 | 850TA103083 | ALCLAD-103-083T | • | 16,83 |
| 103 | 88 | 850TA103088 | ALCLAD-103-088T | • | 16,83 |
| 103 | 94 | 850TA103094 | ALCLAD-103-094T | • | 16,83 |
| 103 | 100 | 850TA103100 | ALCLAD-103-100T | • | 16,83 |
| 108 | 61 | 850TA108061 | ALCLAD-108-061T | • | 16,83 |
| 108 | 67 | 850TA108067 | ALCLAD-108-067T | • | 16,83 |
| 108 | 74 | 850TA108074 | ALCLAD-108-074T | • | 16,83 |
| 108 | 83 | 850TA108083 | ALCLAD-108-083T | • | 16,83 |
| 108 | 88 | 850TA108088 | ALCLAD-108-088T | • | 16,83 |
| 108 | 94 | 850TA108094 | ALCLAD-108-094T | • | 16,83 |
| 108 | 100 | 850TA108100 | ALCLAD-108-100T | • | 16,83 |
| 108 | 108 | 850TA108108 | ALCLAD-108-108T | • | 16,83 |
| 116 | 116 | 850TA116116 | ALCLAD-116-116T | • | 16,83 |
| 120 | 120 | 850TA120120 | ALCLAD-120-120T | • | 16,83 |
| 128 | 128 | 850TA128128 | ALCLAD-128-128T | • | 18,31 |
| 136 | 136 | 850TA136136 | ALCLAD-136-136T | • | 20,60 |
| 140 | 67 | 850TA140067 | ALCLAD-140-067T | • | 21,80 |
| 140 | 94 | 850TA140094 | ALCLAD-140-094T | • | 21,80 |
| 140 | 108 | 850TA140108 | ALCLAD-140-108T | • | 21,80 |
| 140 | 120 | 850TA140120 | ALCLAD-140-120T | • | 21,80 |
| 140 | 128 | 850TA140128 | ALCLAD-140-128T | • | 21,80 |

• Menge auf Anfrage (bis ø 89 Mindestbestellmenge 10 Stk)

Mindestbestellmenge, Verfügbarkeit und Liefertermin bitte immer mit dem Customer-Service oder Ihrem Kundenberater abstimmen.



K-FLEX® AL CLAD SYSTEM ▶ T-STÜCK-UMMANTELUNG

K-FLEX® AL CLAD ▶ K-FLEX® AL CLAD VORKONFEKTIONIERTE T-STÜCK-UMMANTELUNG OHNE ELASTOMER

| ▼ A ▼ | ▼ B ▼ | ▼ Artikelnummer ▼ | ▼ Bestellnummer ▼ | ▼ Stk/karton ▼ | ▼ EUR/Stk ▼ |
|-------|-------|-------------------|-------------------|----------------|-------------|
| 140 | 140 | 850TA140140 | ALCLAD-140-140T | • | 21,80 |
| 149 | 149 | 850TA149149 | ALCLAD-149-149T | • | 24,38 |
| 156 | 94 | 850TA156094 | ALCLAD-156-094T | • | 26,14 |
| 156 | 108 | 850TA156108 | ALCLAD-156-108T | • | 26,14 |
| 156 | 156 | 850TA156156 | ALCLAD-156-156T | • | 26,14 |
| 158 | 140 | 850TA156140 | ALCLAD-156-140T | • | 26,14 |
| 169 | 140 | 850TA169140 | ALCLAD-169-140T | • | 31,10 |
| 169 | 149 | 850TA169149 | ALCLAD-169-149T | • | 31,10 |
| 169 | 156 | 850TA169156 | ALCLAD-169-156T | • | 31,10 |
| 169 | 169 | 850TA169169 | ALCLAD-169-169T | • | 31,10 |
| 176 | 176 | 850TA176176 | ALCLAD-176-176T | • | 33,11 |
| 182 | 182 | 850TA182182 | ALCLAD-182-182T | • | 35,45 |
| 189 | 189 | 850TA189189 | ALCLAD-189-189T | • | 37,47 |
| 194 | 194 | 850TA194194 | ALCLAD-194-194T | • | 39,78 |
| 214 | 140 | 850TA214140 | ALCLAD-214-140T | • | 44,74 |
| 214 | 156 | 850TA214156 | ALCLAD-214-156T | • | 44,74 |
| 214 | 169 | 850TA214169 | ALCLAD-214-169T | • | 44,74 |
| 214 | 182 | 850TA214182 | ALCLAD-214-182T | • | 44,74 |
| 214 | 189 | 850TA214189 | ALCLAD-214-189T | • | 44,74 |
| 214 | 194 | 850TA214194 | ALCLAD-214-194T | • | 44,74 |
| 214 | 214 | 850TA214214 | ALCLAD-214-214T | • | 44,74 |
| 245 | 189 | 850TA245189 | ALCLAD-245-189T | • | 72,03 |
| 245 | 218 | 850TA245218 | ALCLAD-245-218T | • | 72,03 |
| 245 | 245 | 850TA245245 | ALCLAD-245-245T | • | 72,03 |

• Menge auf Anfrage (bis ø 89 Mindestbestellmenge 10 Stk)
 Mindestbestellmenge, Verfügbarkeit und Liefertermin bitte immer mit dem Customer-Service oder Ihrem Kundenberater abstimmen.

K-FLEX® AL CLAD SYSTEM

03

| A - Ø Außen Ø in mm, Haupt-T-Stück | B - Ø am Rohrabzweig | | | | | | | | | | | | | | | | | | | | | | | | | |
|------------------------------------|----------------------|----|----|----|----|----|----|----|-----|-----|-----|-----|-----|-----|-----|-----|-----|-----|-----|-----|-----|-----|-----|-----|-----|---|
| | 52 | 57 | 61 | 67 | 74 | 83 | 88 | 94 | 100 | 108 | 116 | 120 | 128 | 136 | 140 | 149 | 156 | 169 | 176 | 182 | 189 | 194 | 214 | 218 | 245 | |
| 52 | • | | | | | | | | | | | | | | | | | | | | | | | | | |
| 57 | • | • | | | | | | | | | | | | | | | | | | | | | | | | |
| 61 | • | • | • | | | | | | | | | | | | | | | | | | | | | | | |
| 67 | • | • | • | • | | | | | | | | | | | | | | | | | | | | | | |
| 74 | | • | • | • | • | | | | | | | | | | | | | | | | | | | | | |
| 83 | | | • | • | • | • | | | | | | | | | | | | | | | | | | | | |
| 88 | | | • | • | • | • | • | | | | | | | | | | | | | | | | | | | |
| 94 | | | • | • | • | • | • | • | | | | | | | | | | | | | | | | | | |
| 100 | | | • | • | • | • | • | • | • | | | | | | | | | | | | | | | | | |
| 103 | | | • | • | • | • | • | • | • | • | | | | | | | | | | | | | | | | |
| 108 | | | • | • | • | • | • | • | • | • | • | | | | | | | | | | | | | | | |
| 116 | | | | | | | | | | • | | | | | | | | | | | | | | | | |
| 120 | | | | | | | | | | | • | | | | | | | | | | | | | | | |
| 128 | | | | | | | | | | | | • | | | | | | | | | | | | | | |
| 136 | | | | | | | | | | | | | • | | | | | | | | | | | | | |
| 140 | | | | | • | | | | | | | | | • | | | | | | | | | | | | |
| 149 | | | | | | | | | | | | | | | • | | | | | | | | | | | |
| 156 | | | | | | | | | | | | | | | | • | | | | | | | | | | |
| 169 | | | | | | | | | | | | | | | | | • | | | | | | | | | |
| 176 | | | | | | | | | | | | | | | | | | • | | | | | | | | |
| 182 | | | | | | | | | | | | | | | | | | | • | | | | | | | |
| 189 | | | | | | | | | | | | | | | | | | | | | • | | | | | |
| 194 | | | | | | | | | | | | | | | | | | | | | | • | | | | |
| 214 | | | | | | | | | | | | | | | | | | | | | | | • | • | • | • |
| 245 | | | | | | | | | | | | | | | | | | | | | | | | | • | • |

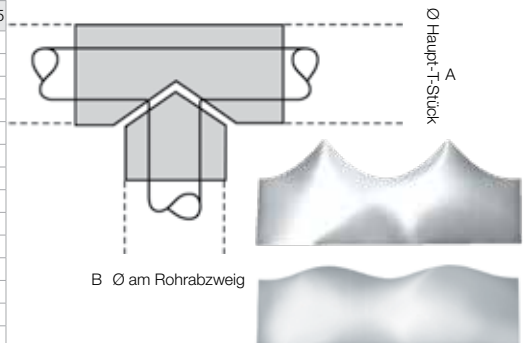

So finden Sie die richtige Dimension:
 Bei der Wahl des passenden K-FLEX® AL CLAD Ummantlung T-Stücks ist neben dem Rohraußendurchmesser auch die Dämmstoffdicke zu berücksichtigen. Beispiel: Zur Ummantlung eines T-Stücks bei einer Leitung mit Ø 76 mm, isoliert mit einer Dämmdicke von 32 mm, wird ein Außendurchmesser von 76mm + 2x 32mm = 140mm erreicht. Handelt es sich dabei um das Haupt-T-Stück, suchen Sie diesen Wert bitte in Spalte A. Den für B ermittelten Außendurchmesser (inkl. Dämmung) für den Rohrabzweig wählen Sie in Spalte B aus.
 Bei Fragen hilft Ihnen unser technischer Außendienst gerne weiter.

K-FLEX® AL CLAD SYSTEM ▶ T-STÜCK-UMMANTELUNG, 1-TEILIG

K-FLEX® AL CLAD ▶ K-FLEX® AL CLAD VORKONFEKTIONIERTER T-STÜCK-UMMANTELUNG OHNE ELASTOMER
DÄMMDICKE 9 MM

| KUPFERROHR CU | | | EISENROHR FE | | | | | |
|---------------------|---------------------|----------|---------------------|---------------------|----------------------|-------------------|-------------------|-------------|
| Außen-Ø ▼ (mm) ▼ | Nennweite ▼ DN ▼ | ▼ Zoll ▼ | Außen-Ø ▼ (mm) ▼ | Nennweite ▼ DN ▼ | Binnen-Ø ▼ (mm) ▼ | ▼ Artikelnummer ▼ | ▼ Bestellnummer ▼ | ▼ EUR/Stk ▼ |
| 18 | 15 | 3/8" | 17,2 | 10 | 18 | 85T9SL09018CL | ALCLAD-09-018T | 10,94 |
| 22 | 20 | 1/2" | 21,3 | 15 | 22 | 85T9SL09022CL | ALCLAD-09-022T | 11,01 |
| 28 | 25 | 3/4" | 26,9 | 20 | 28 | 85T9SL09028CL | ALCLAD-09-028T | 11,13 |
| 35 | 32 | 1" | 33,7 | 25 | 35 | 85T9SL09035CL | ALCLAD-09-035T | 11,19 |
| 42 | 40 | 1+1/4" | 42,4 | 32 | 42 | 85T9SL09042CL | ALCLAD-09-042T | 12,68 |
| | | 1+1/2" | 48,3 | 40 | 48 | 85T9SL09048CL | ALCLAD-09-048T | 12,83 |
| 54 | 50 | | 54 | | 54 | 85T9SL09054CL | ALCLAD-09-054T | 14,11 |
| | | 2" | 60,3 | 50 | 60 | 85T9SL09060CL | ALCLAD-09-060T | 15,07 |
| 70 | | | 70 | | 70 | 85T9SL09070CL | ALCLAD-09-070T | 19,67 |
| 76,1 | 65 | 2+1/2" | 76,1 | 65 | 76 | 85T9SL09076CL | ALCLAD-09-076T | 21,66 |
| 88,9 | 80 | 3" | 88,9 | 80 | 89 | 85T9SL09089CL | ALCLAD-09-089T | 25,82 |
| 108 | 100 | | 108 | | 108 | 85T9SL09108CL | ALCLAD-09-108T | 26,70 |
| 114 | 100 | 4" | 114,3 | 100 | 114 | 85T9SL09114CL | ALCLAD-09-114T | 28,06 |
| | | | | | 127 | 85T9SL09127CL | ALCLAD-09-127T | 29,71 |
| 133 | 125 | | 133 | | 133 | 85T9SL09133CL | ALCLAD-09-133T | 30,64 |
| | | 5" | 139,7 | 125 | 140 | 85T9SL09140CL | ALCLAD-09-140T | 33,01 |
| 159 | 150 | | 160 | | 160 | 85T9SL09160CL | ALCLAD-09-160T | 21,89 |

DÄMMDICKE 13 MM

| KUPFERROHR CU | | | EISENROHR FE | | | | | |
|---------------------|---------------------|----------|---------------------|---------------------|----------------------|-------------------|-------------------|-------------|
| Außen-Ø ▼ (mm) ▼ | Nennweite ▼ DN ▼ | ▼ Zoll ▼ | Außen-Ø ▼ (mm) ▼ | Nennweite ▼ DN ▼ | Binnen-Ø ▼ (mm) ▼ | ▼ Artikelnummer ▼ | ▼ Bestellnummer ▼ | ▼ EUR/Stk ▼ |
| 18 | 15 | 3/8" | 17,2 | 10 | 18 | 85T9SL13018CL | ALCLAD-13-018T | 10,94 |
| 22 | 20 | 1/2" | 21,3 | 15 | 22 | 85T9SL13022CL | ALCLAD-13-022T | 11,01 |
| 28 | 25 | 3/4" | 26,9 | 20 | 28 | 85T9SL13028CL | ALCLAD-13-028T | 11,13 |
| 35 | 32 | 1" | 33,7 | 25 | 35 | 85T9SL13035CL | ALCLAD-13-035T | 11,19 |
| 42 | 40 | 1+1/4" | 42,4 | 32 | 42 | 85T9SL13042CL | ALCLAD-13-042T | 12,68 |
| | | 1+1/2" | 48,3 | 40 | 48 | 85T9SL13048CL | ALCLAD-13-048T | 12,83 |
| 54 | 50 | | 54 | | 54 | 85T9SL13054CL | ALCLAD-13-054T | 14,11 |
| | | 2" | 60,3 | 50 | 60 | 85T9SL13060CL | ALCLAD-13-060T | 15,07 |
| 70 | | | 70 | | 70 | 85T9SL13070CL | ALCLAD-13-070T | 19,67 |
| 76,1 | 65 | 2+1/2" | 76,1 | 65 | 76 | 85T9SL13076CL | ALCLAD-13-076T | 21,66 |
| 88,9 | 80 | 3" | 88,9 | 80 | 89 | 85T9SL13089CL | ALCLAD-13-089T | 25,82 |
| 108 | 100 | | 108 | | 108 | 85T9SL13108CL | ALCLAD-13-108T | 36,51 |
| 114 | 100 | 4" | 114,3 | 100 | 114 | 85T9SL13114CL | ALCLAD-13-114T | 28,06 |
| 133 | 125 | | 133 | | 133 | 85T9SL13133CL | ALCLAD-13-133T | 30,64 |
| | | 5" | 139,7 | 125 | 140 | 85T9SL13140CL | ALCLAD-13-140T | 33,01 |
| 159 | 150 | | 160 | | 160 | 85T9SL13160CL | ALCLAD-13-160T | 35,56 |

DÄMMDICKE 20 MM

| KUPFERROHR CU | | | EISENROHR FE | | | | | |
|---------------------|---------------------|----------|---------------------|---------------------|----------------------|-------------------|-------------------|-------------|
| Außen-Ø ▼ (mm) ▼ | Nennweite ▼ DN ▼ | ▼ Zoll ▼ | Außen-Ø ▼ (mm) ▼ | Nennweite ▼ DN ▼ | Binnen-Ø ▼ (mm) ▼ | ▼ Artikelnummer ▼ | ▼ Bestellnummer ▼ | ▼ EUR/Stk ▼ |
| 18 | 15 | 3/8" | 17,2 | 10 | 18 | 85T9SL20018CL | ALCLAD-20-018T | 12,72 |
| 22 | 20 | 1/2" | 21,3 | 15 | 22 | 85T9SL20022CL | ALCLAD-20-022T | 12,89 |
| 28 | 25 | 3/4" | 26,9 | 20 | 28 | 85T9SL20028CL | ALCLAD-20-028T | 13,15 |
| 35 | 32 | 1" | 33,7 | 25 | 35 | 85T9SL20035CL | ALCLAD-20-035T | 13,73 |
| 42 | 40 | 1+1/4" | 42,4 | 32 | 42 | 85T9SL20042CL | ALCLAD-20-042T | 14,49 |
| | | 1+1/2" | 48,3 | 40 | 48 | 85T9SL20048CL | ALCLAD-20-048T | 14,56 |
| 54 | 50 | | 54 | | 54 | 85T9SL20054CL | ALCLAD-20-054T | 15,10 |
| | | 2" | 60,3 | 50 | 60 | 85T9SL20060CL | ALCLAD-20-060T | 16,24 |
| 76,1 | 65 | 2+1/2" | 76,1 | 65 | 76 | 85T9SL20076CL | ALCLAD-20-076T | 22,67 |
| 88,9 | 80 | 3" | 88,9 | 80 | 89 | 85T9SL20089CL | ALCLAD-20-089T | 27,85 |
| 114 | 100 | 4" | 114,3 | 100 | 114 | 85T9SL20114CL | ALCLAD-20-114T | 30,07 |
| | | | | | 127 | 85T9SL20127CL | ALCLAD-20-127T | 31,88 |
| 133 | 125 | | 133 | | 133 | 85T9SL20133CL | ALCLAD-20-133T | 32,81 |

Vorgeformte AL CLAD 90° T-Stück-Ummantelung; verfügbar in allen Standardgrößen zu geschweißten Stahl-Fittings. Sie werden verwendet in Ergänzung zu K-FLEX® AL CLAD Schläuchen und den elastomer T-Stücken, die zuvor installiert werden. Die Abzweigenden des Formteils werden überlappt und können mit K-FLEX® AL CLAD Selbstklebeband verklebt werden. Mittels K-FIX Befestigungsnielen kann zudem eine kraftschlüssige und unlösbare Verbindung hergestellt werden. Ebenfalls verwendbar für die Ummantelung sonstiger handelsüblicher Isolierungen (z.B. Mineralwolle etc.).

Mindestbestellmenge, Verfügbarkeit und Liefertermin bitte immer mit dem Customer-Service oder Ihrem Kundenberater abstimmen.



K-FLEX® AL CLAD SYSTEM ▶ T-STÜCK-UMMANTELUNG, 1-TEILIG

K-FLEX® AL CLAD ▶ K-FLEX® AL CLAD VORKONFEKTIONIERTE T-STÜCK-UMMANTELUNG OHNE ELASTOMER

DÄMMDICKE 25 MM

| KUPFERROHR CU | | | EISENROHR FE | | | | | |
|---------------------|---------------------|----------|---------------------|---------------------|----------------------|-------------------|-------------------|-------------|
| Außen-Ø ▼ (mm) ▼ | Nennweite ▼ DN ▼ | ▼ Zoll ▼ | Außen-Ø ▼ (mm) ▼ | Nennweite ▼ DN ▼ | Binnen-Ø ▼ (mm) ▼ | ▼ Artikelnummer ▼ | ▼ Bestellnummer ▼ | ▼ EUR/Stk ▼ |
| 22 | 20 | 1/2" | 21,3 | 15 | 22 | 85T9SL25022CL | ALCLAD-25-022T | 13,67 |
| 28 | 25 | 3/4" | 26,9 | 20 | 28 | 85T9SL25028CL | ALCLAD-25-028T | 13,99 |
| 35 | 32 | 1" | 33,7 | 25 | 35 | 85T9SL25035CL | ALCLAD-25-035T | 14,68 |
| 42 | 40 | 1+1/4" | 42,4 | 32 | 42 | 85T9SL25042CL | ALCLAD-25-042T | 15,52 |
| | | 1+1/2" | 48,3 | 40 | 48 | 85T9SL25048CL | ALCLAD-25-048T | 15,61 |
| 54 | 50 | | 54 | | 54 | 85T9SL25054CL | ALCLAD-25-054T | 16,13 |
| | | 2" | 60,3 | 50 | 60 | 85T9SL25060CL | ALCLAD-25-060T | 17,43 |
| 76,1 | 65 | 2+1/2" | 76,1 | 65 | 76 | 85T9SL25076CL | ALCLAD-25-076T | 24,43 |
| 88,9 | 80 | 3" | 88,9 | 80 | 89 | 85T9SL25089CL | ALCLAD-25-089T | 30,34 |
| 114 | 100 | 4" | 114,3 | 100 | 114 | 85T9SL25114CL | ALCLAD-25-114T | 32,72 |
| | | 5" | 139,7 | 125 | 140 | 85T9SL25140CL | ALCLAD-25-140T | 39,58 |

DÄMMDICKE 30 MM

| KUPFERROHR CU | | | EISENROHR FE | | | | | |
|---------------------|---------------------|----------|---------------------|---------------------|----------------------|-------------------|-------------------|-------------|
| Außen-Ø ▼ (mm) ▼ | Nennweite ▼ DN ▼ | ▼ Zoll ▼ | Außen-Ø ▼ (mm) ▼ | Nennweite ▼ DN ▼ | Binnen-Ø ▼ (mm) ▼ | ▼ Artikelnummer ▼ | ▼ Bestellnummer ▼ | ▼ EUR/Stk ▼ |
| 22 | 20 | 1/2" | 21,3 | 15 | 22 | 85T9SL30022CL | ALCLAD-30-022T | 15,20 |
| 28 | 25 | 3/4" | 26,9 | 20 | 28 | 85T9SL30028CL | ALCLAD-30-028T | 15,57 |
| 35 | 32 | 1" | 33,7 | 25 | 35 | 85T9SL30035CL | ALCLAD-30-035T | 16,46 |
| 42 | 40 | 1+1/4" | 42,4 | 32 | 42 | 85T9SL30042CL | ALCLAD-30-042T | 17,33 |
| | | 1+1/2" | 48,3 | 40 | 48 | 85T9SL30048CL | ALCLAD-30-048T | 17,43 |
| 54 | 50 | | 54 | | 54 | 85T9SL30054CL | ALCLAD-30-054T | 17,99 |
| | | 2" | 60,3 | 50 | 60 | 85T9SL30060CL | ALCLAD-30-060T | 19,57 |
| 76,1 | 65 | 2+1/2" | 76,1 | 65 | 76 | 85T9SL30076CL | ALCLAD-30-076T | 27,53 |
| 88,9 | 80 | 3" | 88,9 | 80 | 89 | 85T9SL30089CL | ALCLAD-30-089T | 34,71 |
| 114 | 100 | 4" | 114,3 | 100 | 114 | 85T9SL30114CL | ALCLAD-30-114T | 37,27 |
| | | 5" | 139,7 | 125 | 140 | 85T9SL30140CL | ALCLAD-30-140T | 45,38 |

DÄMMDICKE 40 MM

| KUPFERROHR CU | | | EISENROHR FE | | | | | |
|---------------------|---------------------|----------|---------------------|---------------------|----------------------|-------------------|-------------------|-------------|
| Außen-Ø ▼ (mm) ▼ | Nennweite ▼ DN ▼ | ▼ Zoll ▼ | Außen-Ø ▼ (mm) ▼ | Nennweite ▼ DN ▼ | Binnen-Ø ▼ (mm) ▼ | ▼ Artikelnummer ▼ | ▼ Bestellnummer ▼ | ▼ EUR/Stk ▼ |
| 22 | 20 | 1/2" | 21,3 | 15 | 22 | 85T9SL40022CL | ALCLAD-40-022T | 16,75 |
| 28 | 25 | 3/4" | 26,9 | 20 | 28 | 85T9SL40028CL | ALCLAD-40-028T | 17,21 |
| 35 | 32 | 1" | 33,7 | 25 | 35 | 85T9SL40035CL | ALCLAD-40-035T | 18,29 |
| 42 | 40 | 1+1/4" | 42,4 | 32 | 42 | 85T9SL40042CL | ALCLAD-40-042T | 19,22 |
| | | 1+1/2" | 48,3 | 40 | 48 | 85T9SL40048CL | ALCLAD-40-048T | 19,36 |
| 54 | 50 | | 54 | | 54 | 85T9SL40054CL | ALCLAD-40-054T | 19,91 |
| | | 2" | 60,3 | 50 | 60 | 85T9SL40060CL | ALCLAD-40-060T | 21,81 |
| 76,1 | 65 | 2+1/2" | 76,1 | 65 | 76 | 85T9SL40076CL | ALCLAD-40-076T | 30,80 |
| 88,9 | 80 | 3" | 88,9 | 80 | 89 | 85T9SL40089CL | ALCLAD-40-089T | 39,20 |
| 114 | 100 | 4" | 114,3 | 100 | 114 | 85T9SL40114CL | ALCLAD-40-114T | 42,02 |
| | | 5" | 139,7 | 125 | 140 | 85T9SL40140CL | ALCLAD-40-140T | 51,34 |

DÄMMDICKE 50 MM

| KUPFERROHR CU | | | EISENROHR FE | | | | | |
|---------------------|---------------------|----------|---------------------|---------------------|----------------------|-------------------|-------------------|-------------|
| Außen-Ø ▼ (mm) ▼ | Nennweite ▼ DN ▼ | ▼ Zoll ▼ | Außen-Ø ▼ (mm) ▼ | Nennweite ▼ DN ▼ | Binnen-Ø ▼ (mm) ▼ | ▼ Artikelnummer ▼ | ▼ Bestellnummer ▼ | ▼ EUR/Stk ▼ |
| 22 | 20 | 1/2" | 21,3 | 15 | 22 | 85T9SL50022CL | ALCLAD-50-022T | 17,65 |
| 28 | 25 | 3/4" | 26,9 | 20 | 28 | 85T9SL50028CL | ALCLAD-50-028T | 18,14 |
| 35 | 32 | 1" | 33,7 | 25 | 35 | 85T9SL50035CL | ALCLAD-50-035T | 19,31 |
| 42 | 40 | 1+1/4" | 42,4 | 32 | 42 | 85T9SL50042CL | ALCLAD-50-042T | 20,31 |
| | | 1+1/2" | 48,3 | 40 | 48 | 85T9SL50048CL | ALCLAD-50-048T | 20,44 |
| 54 | 50 | | 54 | | 54 | 85T9SL50054CL | ALCLAD-50-054T | 21,01 |
| | | 2" | 60,3 | 50 | 60 | 85T9SL50060CL | ALCLAD-50-060T | 23,07 |
| 76,1 | 65 | 2+1/2" | 76,1 | 65 | 76 | 85T9SL50076CL | ALCLAD-50-076T | 32,59 |
| 88,9 | 80 | 3" | 88,9 | 80 | 89 | 85T9SL50089CL | ALCLAD-50-089T | 41,72 |
| 114 | 100 | 4" | 114,3 | 100 | 114 | 85T9SL50114CL | ALCLAD-50-114T | 44,66 |
| | | 5" | 139,7 | 125 | 140 | 85T9SL50140CL | ALCLAD-50-140T | 54,68 |

Vorgeformte AL CLAD 90° T-Stück-Ummantelung; verfügbar in allen Standardgrößen zu geschweißten Stahl-Fittings. Sie werden verwendet in Ergänzung zu K-FLEX® AL CLAD Schläuchen und den elastomer T-Stücken, die zuvor installiert werden. Die Abzweigenden des Formteils werden überlappt und können mit K-FLEX® AL CLAD Selbstklebeband verklebt werden. Mittels K-FIX Befestigungsnieten kann zudem eine kraftschlüssige und unlösbare Verbindung hergestellt werden. Ebenfalls verwendbar für die Ummantelung sonstiger handelsüblicher Isolierungen (z.B. Mineralwolle etc.). Mindestbestellmenge, Verfügbarkeit und Liefertermin bitte immer mit dem Customer-Service oder Ihrem Kundenberater abstimmen.

K-FLEX® AL CLAD ▶ K-FLEX® AL CLAD SYSTEM T-STÜCKE, KOMPLETT (ELASTOMER T-STÜCK MIT AL CLAD-UMMANTE-LUNG)
DÄMMDICKE 9 MM

| KUPFERROHR CU | | | EISENROHR FE | | | | | |
|---------------------|---------------------|----------|---------------------|---------------------|----------------------|-------------------|-------------------|-------------|
| Außen-Ø ▼ (mm) ▼ | Nennweite ▼ DN ▼ | ▼ Zoll ▼ | Außen-Ø ▼ (mm) ▼ | Nennweite ▼ DN ▼ | Binnen-Ø ▼ (mm) ▼ | ▼ Artikelnummer ▼ | ▼ Bestellnummer ▼ | ▼ EUR/Stk ▼ |
| 18 | 15 | 3/8" | 17,2 | 10 | 18 | 85T90K09018CL | ALCLAD-ST09-018T | 26,28 |
| 22 | 20 | 1/2" | 21,3 | 15 | 22 | 85T90K09022CL | ALCLAD-ST09-022T | 26,49 |
| 28 | 25 | 3/4" | 26,9 | 20 | 28 | 85T90K09028CL | ALCLAD-ST09-028T | 26,75 |
| 35 | 32 | 1" | 33,7 | 25 | 35 | 85T90K09035CL | ALCLAD-ST09-035T | 26,88 |
| 42 | 40 | 1+1/4" | 42,4 | 32 | 42 | 85T90K09042CL | ALCLAD-ST09-042T | 28,87 |
| | | 1+1/2" | 48,3 | 40 | 48 | 85T90K09048CL | ALCLAD-ST09-048T | 29,21 |
| 54 | 50 | | 54 | | 54 | 85T90K09054CL | ALCLAD-ST09-054T | 31,23 |
| | | 2" | 60,3 | 50 | 60 | 85T90K09060CL | ALCLAD-ST09-060T | 34,35 |
| 76,1 | 65 | 2+1/2" | 76,1 | 65 | 76 | 85T90K09076CL | ALCLAD-ST09-076T | 42,40 |
| 88,9 | 80 | 3" | 88,9 | 80 | 89 | 85T90K09089CL | ALCLAD-ST09-089T | 47,47 |
| 108 | 100 | | 108 | | 108 | 85T90K09108CL | ALCLAD-ST09-108T | 50,25 |
| 114 | 100 | 4" | 114,3 | 100 | 114 | 85T90K09114CL | ALCLAD-ST09-114T | 53,57 |
| | | | 125 | | 125 | 85T90K09125CL | ALCLAD-ST09-125T | 55,72 |
| 133 | 125 | | 133 | | 133 | 85T90K09133CL | ALCLAD-ST09-133T | 57,68 |
| | | 5" | 139,7 | 125 | 140 | 85T90K09140CL | ALCLAD-ST09-140T | 63,10 |
| 159 | 150 | | 160 | | 160 | 85T90K09160CL | ALCLAD-ST09-160T | 66,34 |

DÄMMDICKE 13 MM

| KUPFERROHR CU | | | EISENROHR FE | | | | | |
|---------------------|---------------------|----------|---------------------|---------------------|----------------------|-------------------|-------------------|-------------|
| Außen-Ø ▼ (mm) ▼ | Nennweite ▼ DN ▼ | ▼ Zoll ▼ | Außen-Ø ▼ (mm) ▼ | Nennweite ▼ DN ▼ | Binnen-Ø ▼ (mm) ▼ | ▼ Artikelnummer ▼ | ▼ Bestellnummer ▼ | ▼ EUR/Stk ▼ |
| 18 | 15 | 3/8" | 17,2 | 10 | 18 | 85T90K13018CL | ALCLAD-ST13-018T | 26,55 |
| 22 | 20 | 1/2" | 21,3 | 15 | 22 | 85T90K13022CL | ALCLAD-ST13-022T | 26,70 |
| 28 | 25 | 3/4" | 26,9 | 20 | 28 | 85T90K13028CL | ALCLAD-ST13-028T | 27,05 |
| 35 | 32 | 1" | 33,7 | 25 | 35 | 85T90K13035CL | ALCLAD-ST13-035T | 27,34 |
| 42 | 40 | 1+1/4" | 42,4 | 32 | 42 | 85T90K13042CL | ALCLAD-ST13-042T | 29,29 |
| | | 1+1/2" | 48,3 | 40 | 48 | 85T90K13048CL | ALCLAD-ST13-048T | 29,66 |
| 54 | 50 | | 54 | | 54 | 85T90K13054CL | ALCLAD-ST13-054T | 31,39 |
| | | 2" | 60,3 | 50 | 60 | 85T90K13060CL | ALCLAD-ST13-060T | 33,06 |
| 76,1 | 65 | 2+1/2" | 76,1 | 65 | 76 | 85T90K13076CL | ALCLAD-ST13-076T | 42,53 |
| 88,9 | 80 | 3" | 88,9 | 80 | 89 | 85T90K13089CL | ALCLAD-ST13-089T | 48,50 |
| 108 | 100 | | 108 | | 108 | 85T90K13108CL | ALCLAD-ST13-108T | 51,26 |
| 114 | 100 | 4" | 114,3 | 100 | 114 | 85T90K13114CL | ALCLAD-ST13-114T | 53,35 |
| 133 | 125 | | 133 | | 133 | 85T90K13133CL | ALCLAD-ST13-133T | 59,21 |
| | | 5" | 139,7 | 125 | 140 | 85T90K13140CL | ALCLAD-ST13-140T | 62,20 |
| 159 | 150 | | 160 | | 160 | 85T90K13160CL | ALCLAD-ST13-160T | 68,78 |

DÄMMDICKE 19 MM

| KUPFERROHR CU | | | EISENROHR FE | | | | | |
|---------------------|---------------------|----------|---------------------|---------------------|----------------------|-------------------|-------------------|-------------|
| Außen-Ø ▼ (mm) ▼ | Nennweite ▼ DN ▼ | ▼ Zoll ▼ | Außen-Ø ▼ (mm) ▼ | Nennweite ▼ DN ▼ | Binnen-Ø ▼ (mm) ▼ | ▼ Artikelnummer ▼ | ▼ Bestellnummer ▼ | ▼ EUR/Stk ▼ |
| 18 | 15 | 3/8" | 17,2 | 10 | 18 | 85T90K19018CL | ALCLAD-ST19-018T | 29,13 |
| 22 | 20 | 1/2" | 21,3 | 15 | 22 | 85T90K19022CL | ALCLAD-ST19-022T | 29,59 |
| 28 | 25 | 3/4" | 26,9 | 20 | 28 | 85T90K19028CL | ALCLAD-ST19-028T | 30,28 |
| 35 | 32 | 1" | 33,7 | 25 | 35 | 85T90K19035CL | ALCLAD-ST19-035T | 31,17 |
| 42 | 40 | 1+1/4" | 42,4 | 32 | 42 | 85T90K19042CL | ALCLAD-ST19-042T | 32,68 |
| | | 1+1/2" | 48,3 | 40 | 48 | 85T90K19048CL | ALCLAD-ST19-048T | 33,07 |
| 54 | 50 | | 54 | | 54 | 85T90K19054CL | ALCLAD-ST19-054T | 34,23 |
| | | 2" | 60,3 | 50 | 60 | 85T90K19060CL | ALCLAD-ST19-060T | 36,51 |
| 76,1 | 65 | 2+1/2" | 76,1 | 65 | 76 | 85T90K19076CL | ALCLAD-ST19-076T | 47,03 |
| 88,9 | 80 | 3" | 88,9 | 80 | 89 | 85T90K19089CL | ALCLAD-ST19-089T | 53,83 |
| 114 | 100 | 4" | 114,3 | 100 | 114 | 85T90K19114CL | ALCLAD-ST19-114T | 61,39 |
| | | | 125 | | 125 | 85T90K19125CL | ALCLAD-ST19-125T | 65,33 |
| 133 | 125 | | 133 | | 133 | 85T90K19133CL | ALCLAD-ST19-133T | 69,27 |

• Mengen auf Anfrage

Mindestbestellmenge, Verfügbarkeit und Liefertermin bitte immer mit dem Customer-Service oder Ihrem Kundenberater abstimmen.



K-FLEX® AL CLAD SYSTEM ▶ T-STÜCK, KOMPLETT

K-FLEX® AL CLAD ▶ K-FLEX® AL CLAD SYSTEM T-STÜCKE, KOMPLETT (ELASTOMER T-STÜCK MIT AL CLAD-UMMANTE-LUNG)

DÄMMDICKE 25 MM

| KUPFERROHR CU | | | EISENROHR FE | | | Binnen-Ø ▼ (mm) ▼ | ▼ Artikelnummer ▼ | ▼ Bestellnummer ▼ | ▼ EUR/Stk ▼ |
|---------------------|---------------------|----------|---------------------|---------------------|-----|----------------------|-------------------|-------------------|-------------|
| Außen-Ø ▼ (mm) ▼ | Nennweite ▼ DN ▼ | ▼ Zoll ▼ | Außen-Ø ▼ (mm) ▼ | Nennweite ▼ DN ▼ | | | | | |
| 22 | 20 | 1/2" | 21,3 | 15 | 22 | 85T90K25022CL | ALCLAD-ST25-022T | 32,69 | |
| 28 | 25 | 3/4" | 26,9 | 20 | 28 | 85T90K25028CL | ALCLAD-ST25-028T | 33,63 | |
| 35 | 32 | 1" | 33,7 | 25 | 35 | 85T90K25035CL | ALCLAD-ST25-035T | 34,83 | |
| 42 | 40 | 1+1/4" | 42,4 | 32 | 42 | 85T90K25042CL | ALCLAD-ST25-042T | 36,69 | |
| | | 1+1/2" | 48,3 | 40 | 48 | 85T90K25048CL | ALCLAD-ST25-048T | 37,22 | |
| 54 | 50 | 2" | 60,3 | 50 | 60 | 85T90K25060CL | ALCLAD-ST25-060T | 41,43 | |
| | | 2+1/2" | 76,1 | 65 | 76 | 85T90K25076CL | ALCLAD-ST25-076T | 51,63 | |
| 88,9 | 80 | 3" | 88,9 | 80 | 89 | 85T90K25089CL | ALCLAD-ST25-089T | 61,38 | |
| 114 | 100 | 4" | 114,3 | 100 | 114 | 85T90K25114CL | ALCLAD-ST25-114T | 67,19 | |
| | | 5" | 139,7 | 125 | 140 | 85T90K25140CL | ALCLAD-ST25-140T | 82,75 | |

DÄMMDICKE 32 MM

| KUPFERROHR CU | | | EISENROHR FE | | | Binnen-Ø ▼ (mm) ▼ | ▼ Artikelnummer ▼ | ▼ Bestellnummer ▼ | ▼ EUR/Stk ▼ |
|---------------------|---------------------|----------|---------------------|---------------------|-----|----------------------|-------------------|-------------------|-------------|
| Außen-Ø ▼ (mm) ▼ | Nennweite ▼ DN ▼ | ▼ Zoll ▼ | Außen-Ø ▼ (mm) ▼ | Nennweite ▼ DN ▼ | | | | | |
| 22 | 20 | 1/2" | 21,3 | 15 | 22 | 85T90K32022CL | ALCLAD-ST32-022T | 40,05 | |
| 28 | 25 | 3/4" | 26,9 | 20 | 28 | 85T90K32028CL | ALCLAD-ST32-028T | 41,50 | |
| 35 | 32 | 1" | 33,7 | 25 | 35 | 85T90K32035CL | ALCLAD-ST32-035T | 43,25 | |
| 42 | 40 | 1+1/4" | 42,4 | 32 | 42 | 85T90K32042CL | ALCLAD-ST32-042T | 44,99 | |
| | | 1+1/2" | 48,3 | 40 | 48 | 85T90K32048CL | ALCLAD-ST32-048T | 47,46 | |
| 54 | 50 | 2" | 60,3 | 50 | 60 | 85T90K32060CL | ALCLAD-ST32-060T | 50,64 | |
| | | 2+1/2" | 76,1 | 65 | 76 | 85T90K32076CL | ALCLAD-ST32-076T | 64,47 | |
| 88,9 | 80 | 3" | 88,9 | 80 | 89 | 85T90K32089CL | ALCLAD-ST32-089T | 73,87 | |
| 114 | 100 | 4" | 114,3 | 100 | 114 | 85T90K32114CL | ALCLAD-ST32-114T | 86,15 | |
| | | 5" | 139,7 | 125 | 140 | 85T90K32140CL | ALCLAD-ST32-140T | 101,65 | |

DÄMMDICKE 40 MM

| KUPFERROHR CU | | | EISENROHR FE | | | Binnen-Ø ▼ (mm) ▼ | ▼ Artikelnummer ▼ | ▼ Bestellnummer ▼ | ▼ EUR/Stk ▼ |
|---------------------|---------------------|----------|---------------------|---------------------|-----|----------------------|-------------------|-------------------|-------------|
| Außen-Ø ▼ (mm) ▼ | Nennweite ▼ DN ▼ | ▼ Zoll ▼ | Außen-Ø ▼ (mm) ▼ | Nennweite ▼ DN ▼ | | | | | |
| 22 | 20 | 1/2" | 21,3 | 15 | 22 | 85T90K40022CL | ALCLAD-ST40-022T | 52,87 | |
| 28 | 25 | 3/4" | 26,9 | 20 | 28 | 85T90K40028CL | ALCLAD-ST40-028T | 53,68 | |
| 35 | 32 | 1" | 33,7 | 25 | 35 | 85T90K40035CL | ALCLAD-ST40-035T | 55,36 | |
| 42 | 40 | 1+1/4" | 42,4 | 32 | 42 | 85T90K40042CL | ALCLAD-ST40-042T | 58,38 | |
| | | 1+1/2" | 48,3 | 40 | 48 | 85T90K40048CL | ALCLAD-ST40-048T | 59,44 | |
| 54 | 50 | 2" | 60,3 | 50 | 60 | 85T90K40060CL | ALCLAD-ST40-060T | 67,67 | |
| | | 2+1/2" | 76,1 | 65 | 76 | 85T90K40076CL | ALCLAD-ST40-076T | 82,48 | |
| 88,9 | 80 | 3" | 88,9 | 80 | 89 | 85T90K40089CL | ALCLAD-ST40-089T | 95,24 | |
| 114 | 100 | 4" | 114,3 | 100 | 114 | 85T90K40114CL | ALCLAD-ST40-114T | 114,37 | |
| | | 5" | 139,7 | 125 | 140 | 85T90K40140CL | ALCLAD-ST40-140T | 135,43 | |

DÄMMDICKE 50 MM

| KUPFERROHR CU | | | EISENROHR FE | | | Binnen-Ø ▼ (mm) ▼ | ▼ Artikelnummer ▼ | ▼ Bestellnummer ▼ | ▼ EUR/Stk ▼ |
|---------------------|---------------------|----------|---------------------|---------------------|-----|----------------------|-------------------|-------------------|-------------|
| Außen-Ø ▼ (mm) ▼ | Nennweite ▼ DN ▼ | ▼ Zoll ▼ | Außen-Ø ▼ (mm) ▼ | Nennweite ▼ DN ▼ | | | | | |
| 22 | 20 | 1/2" | 21,3 | 15 | 22 | 85T90K50022CL | ALCLAD-ST50-022T | 68,52 | |
| 28 | 25 | 3/4" | 26,9 | 20 | 28 | 85T90K50028CL | ALCLAD-ST50-028T | 70,54 | |
| 35 | 32 | 1" | 33,7 | 25 | 35 | 85T90K50035CL | ALCLAD-ST50-035T | 73,58 | |
| 42 | 40 | 1+1/4" | 42,4 | 32 | 42 | 85T90K50042CL | ALCLAD-ST50-042T | 76,79 | |
| | | 1+1/2" | 48,3 | 40 | 48 | 85T90K50048CL | ALCLAD-ST50-048T | 78,11 | |
| 54 | 50 | 2" | 60,3 | 50 | 60 | 85T90K50060CL | ALCLAD-ST50-060T | 88,53 | |
| | | 2+1/2" | 76,1 | 65 | 76 | 85T90K50076CL | ALCLAD-ST50-076T | 105,83 | |
| 88,9 | 80 | 3" | 88,9 | 80 | 89 | 85T90K50089CL | ALCLAD-ST50-089T | 118,26 | |
| 114 | 100 | 4" | 114,3 | 100 | 114 | 85T90K50114CL | ALCLAD-ST50-114T | 145,70 | |
| | | 5" | 139,7 | 125 | 140 | 85T90K50140CL | ALCLAD-ST50-140T | 171,82 | |

• Mengen auf Anfrage
Mindestbestellmenge, Verfügbarkeit und Liefertermin bitte immer mit dem Customer-Service oder Ihrem Kundenberater abstimmen.

K-FLEX® AL CLAD SYSTEM ▶ FOLIE

K-FLEX® AL CLAD SYSTEM ▶ AL CLAD FOLIE MIT ODER OHNE SELBSTKLEBEBESCHICHTUNG

| ▼ Produktbeschreibung ▼ | Breite ▼ (mm) ▼ | Länge ▼ (m) ▼ | ▼ Artikelnummer ▼ | ▼ Bestellnummer ▼ | ▼ EUR/m² ▼ |
|--|--------------------|------------------|-------------------|-------------------|------------|
| AL CLAD FOLIE 300 µ OHNE SK-Beschichtung | 1000 | 25 | 85LA0L25100CL | FOIL-ALCLAD | 22,69 |
| AL CLAD FOLIE 300 µ MIT SK-Beschichtung | 1000 | 25 | 85LAL25100CL | FOIL-ALCLAD/A | 45,41 |

K-FLEX® AL CLAD SYSTEM ▶ KLEBEBAND

K-FLEX® AL CLAD SYSTEM ▶ K-FLEX® AL CLAD KLEBEBAND

| ▼ Produktbeschreibung ▼ | Breite ▼ (mm) ▼ | Länge ▼ (m) ▼ | ▼ Artikelnummer ▼ | ▼ Bestellnummer ▼ | ▼ Rollen/Verpackung ▼ | ▼ EUR/Rolle ▼ |
|----------------------------|--------------------|------------------|-------------------|-------------------|-----------------------|---------------|
| KLEBEBAND 25 x 25 AL CLAD | 25 | 25 | 85NSAL25025CL | TAPE-ALCLAD-2525 | 4 | 27,15 |
| KLEBEBAND 35 x 25 AL CLAD | 35 | 25 | 85NSAL25035CL | TAPE-ALCLAD-2535 | 4 | 38,01 |
| KLEBEBAND 50 x 25 AL CLAD | 50 | 25 | 85NSAL25050CL | TAPE-ALCLAD-2550 | 4 | 54,27 |
| KLEBEBAND 75 x 25 AL CLAD | 75 | 25 | 85NSAL25075CL | TAPE-ALCLAD-2575 | 4 | 81,39 |
| KLEBEBAND 100 x 25 AL CLAD | 100 | 25 | 85NSAL25100CL | TAPE-ALCLAD-25100 | 4 | 108,55 |

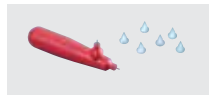
K-FLEX® AL CLAD SYSTEM ▶ K-FIX

K-FLEX® AL CLAD SYSTEM ▶ K-FIX - KUNSTSTOFFNIETEN - NIETEN - TREIBER

| ▼ Produktbeschreibung ▼ | ▼ Artikelnummer ▼ | ▼ Bestellnummer ▼ | ▼ EUR/Stk ▼ |
|--|-------------------|--------------------|-------------|
| K-FIX Kunststoffnieten 1000 Stk/Pack weiss | 850CH020003 | PIN-1000 | 24,69 |
| K-FIX Kunststoffnieten 1000 Stk/Pack grau | 850CH020001 | PIN-1000 | 24,69 |
| K-FIX Nieten-Treiber gerade und winkelförmig | 850PT020001 | KFIX-ANGULAR PUNCH | 17,30 |

Unentbehrlich zur korrekten Befestigung von Folien aus PVC und AL CLAD

PROJEKTE

Krankenhaus Vallecás - Spanien

K-FLEX[®]

COLOR SYSTEM

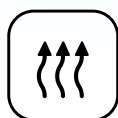



K-FLEX® COLOR SYSTEM

- ▶ Macht die Welt bunter: Isolierung als Gestaltungselement
- ▶ Mehr Sicherheit durch farbliche Kennzeichnung
- ▶ Langlebig, UV-resistent und witterungsbeständig
- ▶ Eine saubere Sache in Verarbeitung und Pflege

Montageanleitung



Passende Ergänzungsprodukte finden Sie u.a. in den Rubriken Tapes und Zubehör.

K-FLEX® COLOR SYSTEM

K-FLEX® COLOR SYSTEM bietet eine Isolierung, die bereits werksseitig mit einem flexiblen Schutzlack versehen und von umfangreichen Zuverlässigkeitstests begleitet wird. Mit K-FLEX® COLOR SYSTEM benötigen Sie nur einen einzigen Arbeitsschritt und haben dabei gleichzeitig gedämmt, gekennzeichnet, geschützt, eine besonders reinigungsfreundliche Oberfläche erzeugt und die Isolierung farblich an Ihre Ansprüche angepasst. Das macht das K-FLEX® COLOR SYSTEM zu einer „Multi-Tasking-Isolierung“, die Zeit, Kosten und Ressourcen spart. Das K-FLEX® COLOR SYSTEM kann in Verbindung mit allen K-FLEX® Elastomerisierungen geliefert werden. Aufgrund der großen Produktvielfalt wird K-FLEX® COLOR häufig auf Kundenwunsch gefertigt. Daher bitten wir unsere Kunden die Lieferzeiten mit dem K-FLEX® Customer Service abzustimmen.

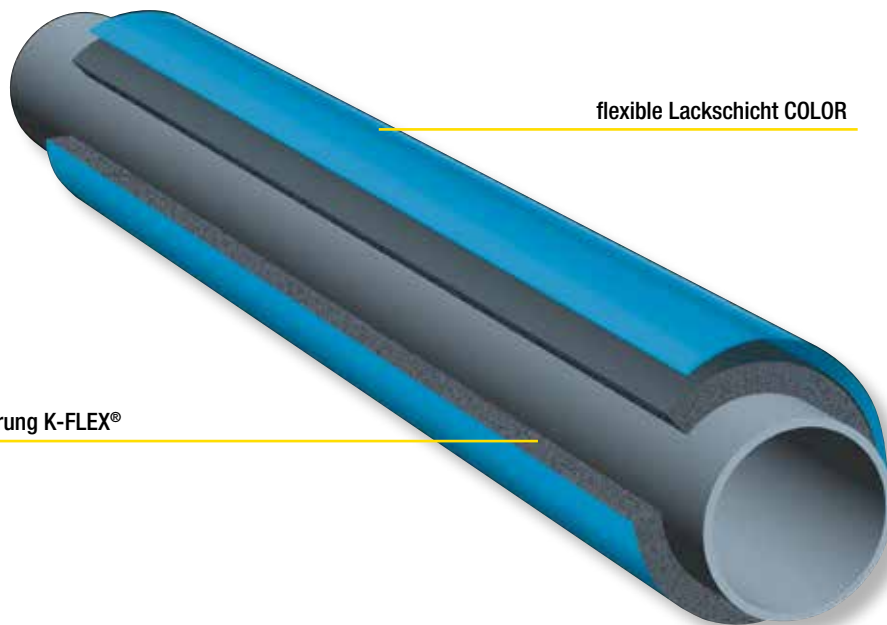

Elastomer Isolierung K-FLEX®

flexible Lackschicht COLOR

VORTEILE

FARBBLICHE GESTALTUNG

Das K-FLEX® COLOR SYSTEM ist die Lösung, wenn Sie eine farbliche Kennzeichnung erzeugen wollen oder die Isolierung aus ästhetischen Gründen in einer bestimmten Farbe ausgeführt werden soll. Neben der Standardfarbpalette produzieren wir bei entsprechend großen Abnahmemengen gerne auch individuell angepasste Farbtöne.

VIELSEITIG UND FLEXIBEL

Handlich und extrem flexibel, einfache Installation.

ZEIT UND KOSTEN

Zeit- und kostensparende Installation. Kein zusätzlicher UV-Schutz-Anstrich oder farbliche Kennzeichnung erforderlich.

HALTBARKEIT K-FLEX® COLOR

Geeignet für Innen- und Außenanwendungen. Die Beschichtung ist UV- und witterungsfest.

QUALITÄT DER BESCHICHTUNG

Die Beschichtung erfolgt in der Phase der Produktion. Das Resultat ist eine homogene, flexible Schutzschicht.

REINIGUNG DER OBERFLÄCHE

Die Oberfläche kann problemlos mit Wasser und Seife gereinigt werden.

BASIS-PRODUKTPALETTE

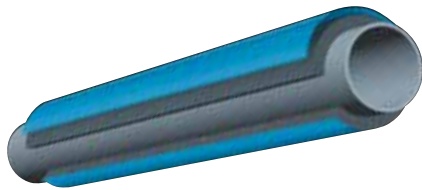

SCHLÄUCHE K-FLEX® COLOR SYSTEM

Die **K-FLEX® COLOR**-Beschichtung kann auf Wunsch auf alle weiteren Elastomerisierungen K-FLEX® für unterschiedlichste Anwendungen aufgebracht werden. Auf Wunsch auch geschlitzt mit selbstklebenden Rändern, 2 mm starker Überlappung aus Elastomermaterial für den Klebeverschluss und bereits beschichtet für die Versiegelung des Isolierrohrs.



PLATTEN K-FLEX® COLOR SYSTEM Standard oder selbstklebend

K-FLEX® COLOR SYSTEM Haftstark mit Netzstruktur und Kleber, mit höheren Leistungen als die Standardausführung, für Anwendungen im Innen- und Außenbereich, feuchtigkeits- und hitzebeständig.



ZUBEHÖR K-FLEX® COLOR SYSTEM

K-FLEX® bietet ein spezifisches Zubehörangebot für die Anwendung von K-FLEX® COLOR SYSTEM. Außer dem Basiszubehör, Kleber, Klebebänder und COLOR Lack für die Nachbesserung können auch Rohrträger und weitere vorgefertigte Isolierteile bestellt werden.

Bei besonderen Bedürfnissen des Kunden, die größere Bestellvolumina vorsehen, ist die Wahl anderer, individuell angepasster Farben möglich. Wenden Sie sich bitte an unser Technisches Büro.

| K-FLEX® COLOR SYSTEM ▶ PRODUKTPALETTE | | | | | | |
|---------------------------------------|-----|---------------|--|--------|--|--------|
| | | ▼ Länge ▼ | ▼ Dämmdicke ▼ | | ▼ Innendurchmesser ▼ | |
| K-FLEX® COLOR - Schläuche | 1 m | | 9-13-19 mm 25 mm 32 mm 40 mm 50 mm 55 mm 60 mm | | von 57 bis 160 mm von 60 bis 160 mm von 48 bis 160 mm von 42 bis 57 mm 60 - 76 mm 89 mm 114 mm | |
| | 2 m | | 9-13 mm 19 mm 25 mm 32 mm | | von 10 bis 54 mm von 15 bis 54 mm von 18 bis 54 mm von 18 bis 42 mm | |
| | | | 1000 MM | | 1500 MM | |
| | | ▼ Dämmdicke ▼ | ▼ Größe m ▼ | ▼ m² ▼ | ▼ Größe m ▼ | ▼ m² ▼ |
| K-FLEX® COLOR - Platten | 6 | | 30 x 1 | 30 | 45 x 1,5 | 45 |
| | 10 | | 20 x 1 | 20 | 30 x 1,5 | 30 |
| | 13 | | 14 x 1 | 14 | 21 x 1,5 | 21 |
| | 19 | | 10 x 1 | 10 | 15 x 1,5 | 15 |
| | 25 | | 8 x 1 | 8 | 12 x 1,5 | 12 |
| | 32 | | 6 x 1 | 6 | 9 x 1,5 | 9 |
| | 40 | | 4 x 1 | 4 | 6 x 1,5 | 6 |
| | 50 | | 4 x 1 | 4 | 6 x 1,5 | 6 |

ZUBEHÖR



Vorgeformte Elastomer
K-FLEX® "T"-Stücke



Vorgeformte Elastomer
K-FLEX® Bögen

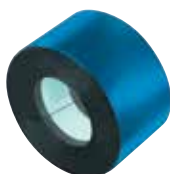

K-FLEX® Rohrträger

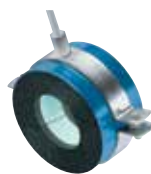

K-FLEX® Rohrträger
farbig mit Rohrschelle
(Kälterohrschelle)



K-FLEX® Farbanstrich /
COLOR Anstrich



K-FLEX® Kondensationsfestes
COLOR Band selbstklebend /
Tape

BESTELLHINWEISE

Die Preisliste führt die Farbe RAL 9002 weiß in der Artikelnummer auf. Für andere Farben bitte die letzten beiden Ziffern der Artikelnummer durch den Farbcode der gewünschten Farbe ersetzen.

Zum Beispiel:

RAL 9002 Schlauch Dicke 9 mm ø 10 mm:

RAL 9002 Weiss 09010214203**G1**

RAL 5012 Blau 09010214203**B0**

RAL 3000 Rot 09010214203**R0**

Gleiche Vorgehensweise für Bögen, Platten, T-Stücke und Rohrträger.

Die Preise beziehen sich nur auf die hier aufgeführten Farben. Für Bauvorhaben mit abweichender Farbgebung können wir bei großen Bestellmengen individuell angepasste Farbtöne liefern.

FARBE UND PRODUKTSCHLÜSSEL

| RAL | Farbcode |
|----------------|----------|
| ● 7035 Grau | G0 |
| ○ 9002 Weiss | G1 |
| ● 9011 Schwarz | N0 |

| | Farbcode |
|----------------------|----------|
| ● 5012 Blau | B0 |
| ● 6032 Englisch-grün | V0 |
| ● 3000 Rot* | R0 |

Mindestbestellmenge, Verfügbarkeit und Liefertermin bitte immer mit dem Customer-Service oder Ihrem Kundenberater abstimmen.

Preiszuschlag Rot + 30%

TECHNISCHE DATEN

Die Lösung zur farbigen Beschichtung K-FLEX® COLOR ist das Resultat zahlreicher und langjähriger Tests, die die Resistenz des Materials auf ätzende Substanzen, die Resistenz gegen Sonnenbestrahlung sowie die Farbbeständigkeit zum Gegenstand haben. Die Testberichte belegen die Eignung des Lacks für die Anwendung auf plastischen Oberflächen aus Elastomermaterial K-FLEX® für den Einsatz im Innen- und Außenbereich.

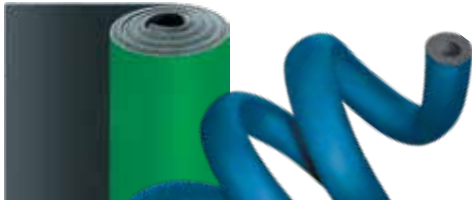

K-FLEX® COLOR SYSTEM (FINISHING ONLY) ▶ TECHNISCHE DATEN

| ▼ Eigenschaft ▼ | ▼ Werte ▼ | ▼ Referenzstd. ▼ |
|--|--|------------------------|
| WOM 2000 Stunden | Keine signifikante Veränderung | DIN 53231 |
| HYGROSTAT 800 Stunden | Unveränderte Elastizität | DIN 53231 |
| ADHÄSION 24 Stunden nach HYGROSTAT | Intakte Adhäsion | |
| UVC 2000 Stunden QUV/SE | Keine Blasenbildung, keine Ablösung, unbedeutende Veränderungen | |
| Reinigung H2O | Keine Veränderung | |
| Reinigung H2O Plus Seife FÜR HÄNDE | Keine Veränderung | |
| TEST MIT LÖSUNG 1 | Elastizität und Adhäsion unverändert | DIN 53160/UAN-D1235/01 |
| TEST MIT LÖSUNG 2 | Elastizität und Adhäsion unverändert | DIN 53160/UAN-D1235/01 |
| EINTAUCHEN IN WASSER 60 °C 800 Stunden | Keine Blasenbildung, keine Ablösung | |
| KONTAKT MIT ÄTZNATRON zu 5% 2 Stunden | Keine Veränderung | |
| Brandverhalten (mit K-FLEX® ST) | Platten: Euroclass C-s3, d0 Schläuche: Euroclass C _s -s3, d0 | EN13501-1 EN13501-1 |
| Brandverhalten (nur Verblendung) | Class 0 | BS 476 Part 6/7 |

K-FLEX® behält sich das Recht vor, die Daten und die technischen Eigenschaften ohne Vorankündigung zu ändern.

K-FLEX® COLOR SYSTEM ist auf Basis aller thermisch isolierenden K-FLEX® Elastomerprodukten herstellbar. Die technischen Daten der Elastomerisolierung entnehmen Sie bitte der jeweiligen Rubrik dieser Preisliste.



K-FLEX® COLOR SYSTEM ► SCHLÄUCHE

K-FLEX® COLOR SYSTEM ► SCHLÄUCHE 1M UND 2M (AM BEISPIEL RAL 9002 WEISS, S. HINWEIS S. 162)

DÄMMDICKE 9 MM

| KUPFERROHR CU | | | EISENROHR FE | | | Dimension | | ▼ Artikelnummer ▼ | ▼ Bestellnummer ▼ | ▼ m/karton ▼ | ▼ EUR/m ▼ |
|---------------------|---------------------|----------|---------------------|---------------------|----------|-----------|---------------|-----------------------|-------------------|--------------|-----------|
| Außen-ø ▼ (mm) ▼ | Nennweite ▼ DN ▼ | ▼ Zoll ▼ | Außen-ø ▼ (mm) ▼ | Nennweite ▼ DN ▼ | ▼ (mm) ▼ | | | | | | |
| 10 | 8 | 1/8" | 10,2 | 6 | 9 | 10 | 09010216503G1 | COLOR-ST09-010-2000WE | 266 | 10,23 | |
| 12 | 10 | | | | 9 | 12 | 09012216503G1 | COLOR-ST09-012-2000WE | 234 | 10,49 | |
| 15 | 10 | 1/4" | 13,5 | 8 | 9 | 15 | 09015216503G1 | COLOR-ST09-015-2000WE | 192 | 10,61 | |
| 18 | 15 | 3/8" | 17,2 | 10 | 9 | 18 | 09018216503G1 | COLOR-ST09-018-2000WE | 166 | 10,87 | |
| 22 | 20 | 1/2" | 21,3 | 15 | 9 | 22 | 09022216503G1 | COLOR-ST09-022-2000WE | 136 | 11,01 | |
| 28 | 25 | 3/4" | 26,9 | 20 | 9 | 28 | 09028216503G1 | COLOR-ST09-028-2000WE | 98 | 11,60 | |
| 30 | 25 | | 30 | | 9 | 30 | 09030216503G1 | COLOR-ST09-030-2000WE | 92 | 11,92 | |
| 35 | 32 | 1" | 33,7 | 25 | 9 | 35 | 09035216503G1 | COLOR-ST09-035-2000WE | 76 | 12,25 | |
| 42 | 40 | 1+1/4" | 42,4 | 32 | 9 | 42 | 09042216503G1 | COLOR-ST09-042-2000WE | 60 | 14,12 | |
| | | 1+1/2" | 48,3 | 40 | 9 | 48 | 09048216503G1 | COLOR-ST09-048-2000WE | 50 | 14,60 | |
| 54 | 50 | | 54 | | 9 | 54 | 09054216503G1 | COLOR-ST09-054-2000WE | 46 | 14,95 | |
| | | | | | 9 | 57 | 09057214203G1 | COLOR-ST09-057-1000WE | 23 | 14,98 | |
| | | 2" | 60,3 | 50 | 9 | 60 | 09060214203G1 | COLOR-ST09-060-1000WE | 23 | 15,06 | |
| 64 | | | 63,5 | | 9 | 64 | 09064214203G1 | COLOR-ST09-064-1000WE | 23 | 15,54 | |
| 70 | | | 70 | | 9 | 70 | 09070214203G1 | COLOR-ST09-070-1000WE | 20 | 28,28 | |
| 76,1 | 65 | 2+1/2" | 76,1 | 65 | 9 | 76 | 09076214203G1 | COLOR-ST09-076-1000WE | 20 | 29,95 | |
| 80 | | | | | 9 | 80 | 09080214203G1 | COLOR-ST09-080-1000WE | 18 | 30,04 | |
| 88,9 | 80 | 3" | 88,9 | 80 | 9 | 89 | 09089214203G1 | COLOR-ST09-089-1000WE | 18 | 30,56 | |
| | | 3+1/2" | 101,6 | | 9 | 102 | 09102214203G1 | COLOR-ST09-102-1000WE | 11 | 32,59 | |
| 108 | 100 | | 108 | | 9 | 108 | 09108214203G1 | COLOR-ST09-108-1000WE | 11 | 35,23 | |
| 114 | 100 | 4" | 114,3 | 100 | 9 | 114 | 09114214203G1 | COLOR-ST09-114-1000WE | 11 | 51,73 | |
| | | | 125 | | 9 | 125 | 09125214203G1 | COLOR-ST09-125-1000WE | 11 | 81,78 | |
| 133 | 125 | | 133 | | 9 | 133 | 09133214203G1 | COLOR-ST09-133-1000WE | 8 | 83,34 | |
| | | 5" | 139,7 | 125 | 9 | 140 | 09140214203G1 | COLOR-ST09-140-1000WE | 8 | 84,58 | |
| 159 | 150 | | 160 | | 9 | 160 | 09160214203G1 | COLOR-ST09-160-1000WE | 8 | 110,41 | |

DÄMMDICKE 13 MM

| KUPFERROHR CU | | | EISENROHR FE | | | Dimension | | ▼ Artikelnummer ▼ | ▼ Bestellnummer ▼ | ▼ m/karton ▼ | ▼ EUR/m ▼ |
|---------------------|---------------------|----------|---------------------|---------------------|----------|-----------|---------------|-----------------------|-------------------|--------------|-----------|
| Außen-ø ▼ (mm) ▼ | Nennweite ▼ DN ▼ | ▼ Zoll ▼ | Außen-ø ▼ (mm) ▼ | Nennweite ▼ DN ▼ | ▼ (mm) ▼ | | | | | | |
| 10 | 8 | 1/8" | 10,2 | 6 | 13 | 10 | 13010216503G1 | COLOR-ST13-010-2000WE | 172 | 11,09 | |
| 12 | 10 | | | | 13 | 12 | 13012216503G1 | COLOR-ST13-012-2000WE | 162 | 11,38 | |
| 15 | 10 | 1/4" | 13,5 | 8 | 13 | 15 | 13015216503G1 | COLOR-ST13-015-2000WE | 136 | 11,53 | |
| 18 | 15 | 3/8" | 17,2 | 10 | 13 | 18 | 13018216503G1 | COLOR-ST13-018-2000WE | 118 | 11,73 | |
| 22 | 20 | 1/2" | 21,3 | 15 | 13 | 22 | 13022216503G1 | COLOR-ST13-022-2000WE | 98 | 12,15 | |
| 28 | 25 | 3/4" | 26,9 | 20 | 13 | 28 | 13028216503G1 | COLOR-ST13-028-2000WE | 78 | 12,64 | |
| 30 | 25 | | 30 | | 13 | 30 | 13030216503G1 | COLOR-ST13-030-2000WE | 72 | 13,73 | |
| 35 | 32 | 1" | 33,7 | 25 | 13 | 35 | 13035216503G1 | COLOR-ST13-035-2000WE | 58 | 14,86 | |
| 42 | 40 | 1+1/4" | 42,4 | 32 | 13 | 42 | 13042216503G1 | COLOR-ST13-042-2000WE | 48 | 15,90 | |
| | | 1+1/2" | 48,3 | 40 | 13 | 48 | 13048216503G1 | COLOR-ST13-048-2000WE | 40 | 16,22 | |
| 54 | 50 | | 54 | | 13 | 54 | 13054216503G1 | COLOR-ST13-054-2000WE | 34 | 17,01 | |
| | | | | | 13 | 57 | 13057214203G1 | COLOR-ST13-057-1000WE | 16 | 21,16 | |
| | | 2" | 60,3 | 50 | 13 | 60 | 13060214203G1 | COLOR-ST13-060-1000WE | 16 | 25,42 | |
| 64 | | | 63,5 | | 13 | 64 | 13064214203G1 | COLOR-ST13-064-1000WE | 15 | 25,64 | |
| 70 | | | 70 | | 13 | 70 | 13070214203G1 | COLOR-ST13-070-1000WE | 13 | 27,67 | |
| 76,1 | 65 | 2+1/2" | 76,1 | 65 | 13 | 76 | 13076214203G1 | COLOR-ST13-076-1000WE | 13 | 30,34 | |
| 80 | | | | | 13 | 80 | 13080214203G1 | COLOR-ST13-080-1000WE | 12 | 31,15 | |
| 88,9 | 80 | 3" | 88,9 | 80 | 13 | 89 | 13089214203G1 | COLOR-ST13-089-1000WE | 12 | 31,59 | |
| | | 3+1/2" | 101,6 | | 13 | 102 | 13102214203G1 | COLOR-ST13-102-1000WE | 8 | 39,02 | |
| 108 | 100 | | 108 | | 13 | 108 | 13108214203G1 | COLOR-ST13-108-1000WE | 8 | 47,71 | |
| 114 | 100 | 4" | 114,3 | 100 | 13 | 114 | 13114214203G1 | COLOR-ST13-114-1000WE | 8 | 48,00 | |
| | | | 125 | | 13 | 125 | 13125214203G1 | COLOR-ST13-125-1000WE | 6 | 82,51 | |
| 133 | 125 | | 133 | | 13 | 133 | 13133214203G1 | COLOR-ST13-133-1000WE | 6 | 83,77 | |
| | | 5" | 139,7 | 125 | 13 | 140 | 13140214203G1 | COLOR-ST13-140-1000WE | 6 | 85,04 | |
| 159 | 150 | | 160 | | 13 | 160 | 13160214203G1 | COLOR-ST13-160-1000WE | 6 | 110,88 | |

Preisauflschläge: Farbe rot + 30%, K-FLEX® COLOR SYSTEM ECO + 60%, K-FLEX® COLOR SYSTEM SOLAR + 40%
 Mindestbestellmenge, Verfügbarkeit und Liefertermin bitte immer mit dem Customer-Service oder Ihrem Kundenberater abstimmen.

K-FLEX® COLOR SYSTEM

03

K-FLEX® COLOR SYSTEM ▶ SCHLÄUCHE 1M UND 2M (AM BEISPIEL RAL 9002 WEISS, S. HINWEIS S. 162)
DÄMMDICKE 19 MM

| KUPFERROHR CU | | | EISENROHR FE | | | | | | | |
|---------------------|---------------------|----------|---------------------|---------------------|-----------------------|-----|-------------------|-----------------------|--------------|-----------|
| Außen-ø ▼ (mm) ▼ | Nennweite ▼ DN ▼ | ▼ Zoll ▼ | Außen-ø ▼ (mm) ▼ | Nennweite ▼ DN ▼ | Dimension ▼ (mm) ▼ | | ▼ Artikelnummer ▼ | ▼ Bestellnummer ▼ | ▼ m/karton ▼ | ▼ EUR/m ▼ |
| 15 | 10 | 1/4" | 13,5 | 8 | 19 | 15 | 19015216503G1 | COLOR-ST19-015-2000WE | 78 | 13,76 |
| 18 | 15 | 3/8" | 17,2 | 10 | 19 | 18 | 19018216503G1 | COLOR-ST19-018-2000WE | 72 | 14,18 |
| 22 | 20 | 1/2" | 21,3 | 15 | 19 | 22 | 19022216503G1 | COLOR-ST19-022-2000WE | 64 | 14,59 |
| 28 | 25 | 3/4" | 26,9 | 20 | 19 | 28 | 19028216503G1 | COLOR-ST19-028-2000WE | 48 | 17,48 |
| 30 | 25 | | 30 | | 19 | 30 | 19030216503G1 | COLOR-ST19-030-2000WE | 42 | 18,72 |
| 35 | 32 | 1" | 33,7 | 25 | 19 | 35 | 19035216503G1 | COLOR-ST19-035-2000WE | 36 | 19,73 |
| 42 | 40 | 1+1/4" | 42,4 | 32 | 19 | 42 | 19042216503G1 | COLOR-ST19-042-2000WE | 32 | 28,59 |
| | | 1+1/2" | 48,3 | 40 | 19 | 48 | 19048216503G1 | COLOR-ST19-048-2000WE | 24 | 29,56 |
| 54 | 50 | | 54 | | 19 | 54 | 19054216503G1 | COLOR-ST19-054-2000WE | 24 | 30,37 |
| | | | | | 19 | 57 | 19057214203G1 | COLOR-ST19-057-1000WE | 11 | 30,92 |
| | | 2" | 60,3 | 50 | 19 | 60 | 19060214203G1 | COLOR-ST19-060-1000WE | 11 | 31,50 |
| 64 | | | 63,5 | | 19 | 64 | 19064214203G1 | COLOR-ST19-064-1000WE | 9 | 33,71 |
| 70 | | | 70 | | 19 | 70 | 19070214203G1 | COLOR-ST19-070-1000WE | 9 | 34,24 |
| 76,1 | 65 | 2+1/2" | 76,1 | 65 | 19 | 76 | 19076214203G1 | COLOR-ST19-076-1000WE | 9 | 35,62 |
| 80 | | | | | 19 | 80 | 19080214203G1 | COLOR-ST19-080-1000WE | 7 | 36,06 |
| 88,9 | 80 | 3" | 88,9 | 80 | 19 | 89 | 19089214203G1 | COLOR-ST19-089-1000WE | 7 | 36,64 |
| | | 3+1/2" | 101,6 | | 19 | 102 | 19102214203G1 | COLOR-ST19-102-1000WE | 7 | 54,71 |
| 108 | 100 | | 108 | | 19 | 108 | 19108214203G1 | COLOR-ST19-108-1000WE | 6 | 55,10 |
| 114 | 100 | 4" | 114,3 | 100 | 19 | 114 | 19114214203G1 | COLOR-ST19-114-1000WE | 6 | 55,98 |
| | | | 125 | | 19 | 125 | 19125214203G1 | COLOR-ST19-125-1000WE | 5 | 91,08 |
| 133 | 125 | | 133 | | 19 | 133 | 19133214203G1 | COLOR-ST19-133-1000WE | 4 | 92,87 |
| | | 5" | 139,7 | 125 | 19 | 140 | 19140214203G1 | COLOR-ST19-140-1000WE | 4 | 94,12 |
| 159 | 150 | | 160 | | 19 | 160 | 19160214203G1 | COLOR-ST19-160-1000WE | 4 | 120,00 |

DÄMMDICKE 25 MM

| KUPFERROHR CU | | | EISENROHR FE | | | | | | | |
|---------------------|---------------------|----------|---------------------|---------------------|-----------------------|-----|-------------------|-----------------------|--------------|-----------|
| Außen-ø ▼ (mm) ▼ | Nennweite ▼ DN ▼ | ▼ Zoll ▼ | Außen-ø ▼ (mm) ▼ | Nennweite ▼ DN ▼ | Dimension ▼ (mm) ▼ | | ▼ Artikelnummer ▼ | ▼ Bestellnummer ▼ | ▼ m/karton ▼ | ▼ EUR/m ▼ |
| 18 | 15 | 3/8" | 17,2 | 10 | 25 | 18 | 25018216503G1 | COLOR-ST25-018-2000WE | 50 | 20,34 |
| 22 | 20 | 1/2" | 21,3 | 15 | 25 | 22 | 25022216503G1 | COLOR-ST25-022-2000WE | 42 | 20,81 |
| 28 | 25 | 3/4" | 26,9 | 20 | 25 | 28 | 25028216503G1 | COLOR-ST25-028-2000WE | 40 | 22,18 |
| 35 | 32 | 1" | 33,7 | 25 | 25 | 35 | 25035216503G1 | COLOR-ST25-035-2000WE | 24 | 31,64 |
| 42 | 40 | 1+1/4" | 42,4 | 32 | 25 | 42 | 25042216503G1 | COLOR-ST25-042-2000WE | 22 | 32,27 |
| | | 1+1/2" | 48,3 | 40 | 25 | 48 | 25048216503G1 | COLOR-ST25-048-2000WE | 18 | 36,23 |
| 54 | 50 | | 54 | | 25 | 54 | 25054216503G1 | COLOR-ST25-054-2000WE | 16 | 30,37 |
| | | 2" | 60,3 | 50 | 25 | 60 | 25060214203G1 | COLOR-ST25-060-1000WE | 6 | 46,75 |
| 64 | | | 63,5 | | 25 | 64 | 25064214203G1 | COLOR-ST25-064-1000WE | 6 | 47,69 |
| 70 | | | 70 | | 25 | 70 | 25070214203G1 | COLOR-ST25-070-1000WE | 6 | 48,12 |
| 76,1 | 65 | 2+1/2" | 76,1 | 65 | 25 | 76 | 25076214203G1 | COLOR-ST25-076-1000WE | 5 | 48,79 |
| 88,9 | 80 | 3" | 88,9 | 80 | 25 | 89 | 25089214203G1 | COLOR-ST25-089-1000WE | 4 | 61,17 |
| | | 3+1/2" | 101,6 | | 25 | 102 | 25102214203G1 | COLOR-ST25-102-1000WE | 4 | 65,58 |
| 108 | 100 | | 108 | | 25 | 108 | 25108214203G1 | COLOR-ST25-108-1000WE | 4 | 69,82 |
| 114 | 100 | 4" | 114,3 | 100 | 25 | 114 | 25114214203G1 | COLOR-ST25-114-1000WE | 3 | 72,74 |
| | | | 125 | | 25 | 125 | 25125214203G1 | COLOR-ST25-125-1000WE | 3 | 95,42 |
| 133 | 125 | | 133 | | 25 | 133 | 25133214203G1 | COLOR-ST25-133-1000WE | 2 | 120,48 |
| | | 5" | 139,7 | 125 | 25 | 140 | 25140214203G1 | COLOR-ST25-140-1000WE | 2 | 122,12 |
| 159 | 150 | | 160 | | 25 | 160 | 25160214203G1 | COLOR-ST25-160-1000WE | 2 | 124,64 |

Preisauflschläge: Farbe rot + 30%, K-FLEX® COLOR SYSTEM ECO + 60%, K-FLEX® COLOR SYSTEM SOLAR + 40%
 Mindestbestellmenge, Verfügbarkeit und Liefertermin bitte immer mit dem Customer-Service oder Ihrem Kundenberater abstimmen.



K-FLEX® COLOR SYSTEM ▶ SCHLÄUCHE

K-FLEX® COLOR SYSTEM ▶ SCHLÄUCHE 1M UND 2M (AM BEISPIEL RAL 9002 WEISS, S. HINWEIS S. 162)

DÄMMDICKE 32 MM

| KUPFERROHR CU | | | EISENROHR FE | | | | | | | |
|---------------------|---------------------|----------|---------------------|---------------------|-----------------------|-------------------|-----------------------|--------------|-----------|--|
| Außen-ø ▼ (mm) ▼ | Nennweite ▼ DN ▼ | ▼ Zoll ▼ | Außen-ø ▼ (mm) ▼ | Nennweite ▼ DN ▼ | Dimension ▼ (mm) ▼ | ▼ Artikelnummer ▼ | ▼ Bestellnummer ▼ | ▼ m/karton ▼ | ▼ EUR/m ▼ | |
| 18 | 15 | 3/8" | 17,2 | 10 | 32 18 | 32018216503G1 | COLOR-ST32-018-2000WE | 32 | 25,65 | |
| 22 | 20 | 1/2" | 21,3 | 15 | 32 22 | 32022216503G1 | COLOR-ST32-022-2000WE | 32 | 34,56 | |
| 28 | 25 | 3/4" | 26,9 | 20 | 32 28 | 32028216503G1 | COLOR-ST32-028-2000WE | 24 | 37,13 | |
| 35 | 32 | 1" | 33,7 | 25 | 32 35 | 32035216503G1 | COLOR-ST32-035-2000WE | 22 | 37,85 | |
| 42 | 40 | 1+1/4" | 42,4 | 32 | 32 42 | 32042216503G1 | COLOR-ST32-042-2000WE | 16 | 42,25 | |
| | | 1+1/2" | 48,3 | 40 | 32 48 | 32048214203G1 | COLOR-ST32-048-1000WE | 7 | 47,71 | |
| 54 | 50 | | 54 | | 32 54 | 32054214203G1 | COLOR-ST32-054-1000WE | 6 | 50,33 | |
| | | 2" | 60,3 | 50 | 32 60 | 32060214203G1 | COLOR-ST32-060-1000WE | 5 | 56,71 | |
| 64 | | | 63,5 | | 32 64 | 32064214203G1 | COLOR-ST32-064-1000WE | 5 | 67,70 | |
| 70 | | | 70 | | 32 70 | 32070214203G1 | COLOR-ST32-070-1000WE | 4 | 77,32 | |
| 76,1 | 65 | 2+1/2" | 76,1 | 65 | 32 76 | 32076214203G1 | COLOR-ST32-076-1000WE | 4 | 78,86 | |
| 88,9 | 80 | 3" | 88,9 | 80 | 32 89 | 32089214203G1 | COLOR-ST32-089-1000WE | 4 | 83,41 | |
| | | 3+1/2" | 101,6 | | 32 102 | 32102214203G1 | COLOR-ST32-102-1000WE | 3 | 106,59 | |
| 108 | 100 | | 108 | | 32 108 | 32108214203G1 | COLOR-ST32-108-1000WE | 3 | 107,85 | |
| 114 | 100 | 4" | 114,3 | 100 | 32 114 | 32114214203G1 | COLOR-ST32-114-1000WE | 3 | 110,34 | |
| | | | 125 | | 32 125 | 32125214203G1 | COLOR-ST32-125-1000WE | 3 | 149,35 | |
| 133 | 125 | | 133 | | 32 133 | 32133214203G1 | COLOR-ST32-133-1000WE | 2 | 152,36 | |
| | | 5" | 139,7 | 125 | 32 140 | 32140214203G1 | COLOR-ST32-140-1000WE | 2 | 155,50 | |
| 159 | 150 | | 160 | | 32 160 | 32160214203G1 | COLOR-ST32-160-1000WE | 2 | 161,21 | |

DÄMMDICKE 40 MM

| KUPFERROHR CU | | | EISENROHR FE | | | | | | | |
|---------------------|---------------------|----------|---------------------|---------------------|-----------------------|-------------------|-----------------------|--------------|-----------|--|
| Außen-ø ▼ (mm) ▼ | Nennweite ▼ DN ▼ | ▼ Zoll ▼ | Außen-ø ▼ (mm) ▼ | Nennweite ▼ DN ▼ | Dimension ▼ (mm) ▼ | ▼ Artikelnummer ▼ | ▼ Bestellnummer ▼ | ▼ m/karton ▼ | ▼ EUR/m ▼ | |
| 42 | 40 | 1+1/4" | 42,4 | 32 | 40 42 | 40042214203G1 | COLOR-ST40-042-1000WE | 8 | 77,53 | |
| | | 1+1/2" | 48,3 | 40 | 40 48 | 40048214203G1 | COLOR-ST40-048-1000WE | 8 | 88,81 | |
| 54 | 50 | | 54 | | 40 54 | 40054214203G1 | COLOR-ST40-054-1000WE | 6 | 93,44 | |
| | | | | | 40 57 | 40057214203G1 | COLOR-ST40-057-1000WE | 6 | 99,05 | |

DÄMMDICKE 50 MM

| KUPFERROHR CU | | | EISENROHR FE | | | | | | | |
|---------------------|---------------------|----------|---------------------|---------------------|-----------------------|-------------------|-----------------------|--------------|-----------|--|
| Außen-ø ▼ (mm) ▼ | Nennweite ▼ DN ▼ | ▼ Zoll ▼ | Außen-ø ▼ (mm) ▼ | Nennweite ▼ DN ▼ | Dimension ▼ (mm) ▼ | ▼ Artikelnummer ▼ | ▼ Bestellnummer ▼ | ▼ m/karton ▼ | ▼ EUR/m ▼ | |
| | | 2" | 60,3 | 50 | 50 60 | 50060214203G1 | COLOR-ST50-060-1000WE | 4 | 151,78 | |
| 76,1 | 65 | 2+1/2" | 76,1 | 65 | 50 76 | 50076214203G1 | COLOR-ST50-076-1000WE | 3 | 184,85 | |

DÄMMDICKE 55 MM

| KUPFERROHR CU | | | EISENROHR FE | | | | | | | |
|---------------------|---------------------|----------|---------------------|---------------------|-----------------------|-------------------|-----------------------|--------------|-----------|--|
| Außen-ø ▼ (mm) ▼ | Nennweite ▼ DN ▼ | ▼ Zoll ▼ | Außen-ø ▼ (mm) ▼ | Nennweite ▼ DN ▼ | Dimension ▼ (mm) ▼ | ▼ Artikelnummer ▼ | ▼ Bestellnummer ▼ | ▼ m/karton ▼ | ▼ EUR/m ▼ | |
| 88,9 | 80 | 3" | 88,9 | 80 | 55 89 | 55089214203G1 | COLOR-ST55-089-1000WE | 2 | 212,59 | |

DÄMMDICKE 55 MM

| KUPFERROHR CU | | | EISENROHR FE | | | | | | | |
|---------------------|---------------------|----------|---------------------|---------------------|-----------------------|-------------------|-----------------------|--------------|-----------|--|
| Außen-ø ▼ (mm) ▼ | Nennweite ▼ DN ▼ | ▼ Zoll ▼ | Außen-ø ▼ (mm) ▼ | Nennweite ▼ DN ▼ | Dimension ▼ (mm) ▼ | ▼ Artikelnummer ▼ | ▼ Bestellnummer ▼ | ▼ m/karton ▼ | ▼ EUR/m ▼ | |
| 114 | 100 | 4" | 114,3 | 100 | 60 114 | 60114214203G1 | COLOR-ST60-114-1000WE | 1 | 245,34 | |

Preisauflschläge: Farbe rot + 30%, K-FLEX® COLOR SYSTEM ECO + 60%, K-FLEX® COLOR SYSTEM SOLAR + 40%
 Mindestbestellmenge, Verfügbarkeit und Liefertermin bitte immer mit dem Customer-Service oder Ihrem Kundenberater abstimmen.

K-FLEX® COLOR SYSTEM

03

K-FLEX® COLOR SYSTEM ▶ PLATTEN
K-FLEX® COLOR SYSTEM ST PLATTEN: BREITE 1 M

| Dämmdicke ▼ (mm) ▼ | Breite ▼ (mm) ▼ | ▼ Artikelnummer ▼ | ▼ Bestellnummer ▼ | ▼ m ² /karton ▼ | ▼ EUR/m ² ▼ |
|-----------------------|--------------------|-------------------|-------------------|----------------------------|------------------------|
| 6 | 1000 | 80006210103G1 | COLOR-ST06EWE | 30 | 58,08 |
| 10 | 1000 | 80010210103G1 | COLOR-ST10EWE | 20 | 61,18 |
| 13 | 1000 | 80013210103G1 | COLOR-ST13EWE | 14 | 65,70 |
| 19 | 1000 | 80019210103G1 | COLOR-ST19EWE | 10 | 78,30 |
| 25 | 1000 | 80025210103G1 | COLOR-ST25EWE | 8 | 90,43 |
| 32 | 1000 | 80032210103G1 | COLOR-ST32EWE | 6 | 111,76 |
| 40 | 1000 | 80040210103G1 | COLOR-ST40EWE | 4 | 163,01 |
| 50 | 1000 | 80050210103G1 | COLOR-ST50EWE | 4 | 198,72 |

K-FLEX® COLOR SYSTEM ST PLATTEN SELBSTKLEBEND: BREITE 1 M

| Dämmdicke ▼ (mm) ▼ | Breite ▼ (mm) ▼ | ▼ Artikelnummer ▼ | ▼ Bestellnummer ▼ | ▼ m ² /karton ▼ | ▼ EUR/m ² ▼ |
|-----------------------|--------------------|-------------------|-------------------|----------------------------|------------------------|
| 6 | 1000 | 80106210103G1 | COLOR-ST06EAW | 30 | 70,88 |
| 10 | 1000 | 80110210103G1 | COLOR-ST10EAW | 20 | 73,97 |
| 13 | 1000 | 80113210103G1 | COLOR-ST13EAW | 14 | 78,54 |
| 19 | 1000 | 80119210103G1 | COLOR-ST19EAW | 10 | 91,09 |
| 25 | 1000 | 80125210103G1 | COLOR-ST25EAW | 8 | 103,21 |
| 32 | 1000 | 80132210103G1 | COLOR-ST32EAW | 6 | 124,51 |
| 40 | 1000 | 80140210103G1 | COLOR-ST40EAW | 4 | 175,80 |
| 50 | 1000 | 80150210103G1 | COLOR-ST50EAW | 4 | 211,48 |

K-FLEX® COLOR SYSTEM ST PLATTEN: BREITE 1,5 M

| Dämmdicke ▼ (mm) ▼ | Breite ▼ (mm) ▼ | ▼ Artikelnummer ▼ | ▼ Bestellnummer ▼ | ▼ m ² /karton ▼ | ▼ EUR/m ² ▼ |
|-----------------------|--------------------|-------------------|--------------------|----------------------------|------------------------|
| 6 | 1500 | 80006215303G1 | COLOR-ST06-1500EWE | 45 | 58,08 |
| 10 | 1500 | 80010215303G1 | COLOR-ST10-1500EWE | 30 | 61,18 |
| 13 | 1500 | 80013215303G1 | COLOR-ST13-1500EWE | 21 | 65,70 |
| 19 | 1500 | 80019215303G1 | COLOR-ST19-1500EWE | 15 | 78,30 |
| 25 | 1500 | 80025215303G1 | COLOR-ST25-1500EWE | 12 | 90,43 |
| 32 | 1500 | 80032215303G1 | COLOR-ST32-1500EWE | 9 | 111,76 |
| 40 | 1500 | 80040215303G1 | COLOR-ST40-1500EWE | 6 | 163,01 |
| 50 | 1500 | 80050215303G1 | COLOR-ST50-1500EWE | 6 | 198,72 |

K-FLEX® COLOR SYSTEM ST PLATTEN SELBSTKLEBEND: BREITE 1,5 M

| Dämmdicke ▼ (mm) ▼ | Breite ▼ (mm) ▼ | ▼ Artikelnummer ▼ | ▼ Bestellnummer ▼ | ▼ m ² /karton ▼ | ▼ EUR/m ² ▼ |
|-----------------------|--------------------|-------------------|--------------------|----------------------------|------------------------|
| 6 | 1500 | 80106215303G1 | COLOR-ST06-1500EAW | 45 | 70,88 |
| 10 | 1500 | 80110215303G1 | COLOR-ST10-1500EAW | 30 | 73,97 |
| 13 | 1500 | 80113215303G1 | COLOR-ST13-1500EAW | 21 | 78,54 |
| 19 | 1500 | 80119215303G1 | COLOR-ST19-1500EAW | 15 | 91,09 |
| 25 | 1500 | 80125215303G1 | COLOR-ST25-1500EAW | 12 | 103,21 |
| 32 | 1500 | 80132215303G1 | COLOR-ST32-1500EAW | 9 | 124,51 |
| 40 | 1500 | 80140215303G1 | COLOR-ST40-1500EAW | 6 | 175,80 |
| 50 | 1500 | 80150215303G1 | COLOR-ST50-1500EAW | 6 | 211,48 |

Preisaufschläge: Farbe rot + 30% , K-FLEX® COLOR SYSTEM ECO + 60%, K-FLEX® COLOR SYSTEM SOLAR + 40%
 Mindestbestellmenge, Verfügbarkeit und Liefertermin bitte immer mit dem Customer-Service oder Ihrem Kundenberater abstimmen.



K-FLEX® COLOR SYSTEM ► ELASTOMER-BÖGEN K-FLEX® ST BÖGEN K90 (90°) (AM BEISPIEL RAL 9002 WEISS, S. HINWEIS S. 162)

DÄMMDICKE 9 MM

| KUPFERROHR CU | | | EISENROHR FE | | | | | | | |
|-------------------|-------------------|--------|-------------------|-------------------|---------------------|-----------------|-----------------|-------------------|-----------|-------|
| Außen-ø (mm) ▼ | Nennweite DN ▼ | Zoll ▼ | Außen-ø (mm) ▼ | Nennweite DN ▼ | Dimension (mm) ▼ | Artikelnummer ▼ | Bestellnummer ▼ | m/karton ▼ | EUR/Stk ▼ | |
| 18 | 15 | 3/8" | 17,2 | 10 | 9 | 18 | 87K90K09018G1 | COLOR-ST09-018CWE | 5 | 22,74 |
| 22 | 20 | 1/2" | 21,3 | 15 | 9 | 22 | 87K90K09022G1 | COLOR-ST09-022CWE | 5 | 24,76 |
| 28 | 25 | 3/4" | 26,9 | 20 | 9 | 28 | 87K90K09028G1 | COLOR-ST09-028CWE | 5 | 26,16 |
| 35 | 32 | 1" | 33,7 | 25 | 9 | 35 | 87K90K09035G1 | COLOR-ST09-035CWE | 5 | 26,49 |
| 42 | 40 | 1+1/4" | 42,4 | 32 | 9 | 42 | 87K90K09042G1 | COLOR-ST09-042CWE | 5 | 26,97 |
| | | 1+1/2" | 48,3 | 40 | 9 | 48 | 87K90K09048G1 | COLOR-ST09-048CWE | 5 | 29,34 |
| 54 | 50 | | 54 | | 9 | 54 | 87K90K09054G1 | COLOR-ST09-054CWE | 5 | 30,83 |
| | | 2" | 60,3 | 50 | 9 | 60 | 87K90K09060G1 | COLOR-ST09-060CWE | 5 | 31,13 |
| 76,1 | 65 | 2+1/2" | 76,1 | 65 | 9 | 76 | 87K90K09076G1 | COLOR-ST09-076CWE | 5 | 33,25 |
| 88,9 | 80 | 3" | 88,9 | 80 | 9 | 89 | 87K90K09089G1 | COLOR-ST09-089CWE | 5 | 35,18 |
| | | 3+1/2" | 101,6 | | 9 | 102 | 87K90K09102G1 | COLOR-ST09-102CWE | • | 36,91 |
| 108 | 100 | | 108 | | 9 | 108 | 87K90K09108G1 | COLOR-ST09-108CWE | • | 39,20 |
| 114 | 100 | 4" | 114,3 | 100 | 9 | 114 | 87K90K09114G1 | COLOR-ST09-114CWE | • | 41,52 |
| | | | 125 | | 9 | 125 | 87K90K09125G1 | COLOR-ST09-125CWE | • | 45,76 |
| 133 | 125 | | 133 | | 9 | 133 | 87K90K09133G1 | COLOR-ST09-133CWE | • | 47,76 |
| | | 5" | 139,7 | 125 | 9 | 140 | 87K90K09140G1 | COLOR-ST09-140CWE | • | 53,19 |
| 159 | 150 | | 160 | | 9 | 160 | 87K90K09160G1 | COLOR-ST09-160CWE | • | 56,65 |

DÄMMDICKE 13 MM

| KUPFERROHR CU | | | EISENROHR FE | | | | | | | |
|-------------------|-------------------|--------|-------------------|-------------------|---------------------|-----------------|-----------------|-------------------|-----------|-------|
| Außen-ø (mm) ▼ | Nennweite DN ▼ | Zoll ▼ | Außen-ø (mm) ▼ | Nennweite DN ▼ | Dimension (mm) ▼ | Artikelnummer ▼ | Bestellnummer ▼ | m/karton ▼ | EUR/Stk ▼ | |
| 18 | 15 | 3/8" | 17,2 | 10 | 13 | 18 | 87K90K13018G1 | COLOR-ST13-018CWE | 5 | 23,12 |
| 22 | 20 | 1/2" | 21,3 | 15 | 13 | 22 | 87K90K13022G1 | COLOR-ST13-022CWE | 5 | 25,24 |
| 28 | 25 | 3/4" | 26,9 | 20 | 13 | 28 | 87K90K13028G1 | COLOR-ST13-028CWE | 5 | 26,54 |
| 35 | 32 | 1" | 33,7 | 25 | 13 | 35 | 87K90K13035G1 | COLOR-ST13-035CWE | 5 | 27,19 |
| 42 | 40 | 1+1/4" | 42,4 | 32 | 13 | 42 | 87K90K13042G1 | COLOR-ST13-042CWE | 5 | 27,84 |
| | | 1+1/2" | 48,3 | 40 | 13 | 48 | 87K90K13048G1 | COLOR-ST13-048CWE | 5 | 30,48 |
| 54 | 50 | | 54 | | 13 | 54 | 87K90K13054G1 | COLOR-ST13-054CWE | 5 | 31,15 |
| | | 2" | 60,3 | 50 | 13 | 60 | 87K90K13060G1 | COLOR-ST13-060CWE | 5 | 32,08 |
| 76,1 | 65 | 2+1/2" | 76,1 | 65 | 13 | 76 | 87K90K13076G1 | COLOR-ST13-076CWE | 5 | 33,96 |
| 88,9 | 80 | 3" | 88,9 | 80 | 13 | 89 | 87K90K13089G1 | COLOR-ST13-089CWE | • | 35,18 |
| | | 3+1/2" | 101,6 | | 13 | 102 | 87K90K13102G1 | COLOR-ST13-102CWE | • | 39,32 |
| 108 | 100 | | 108 | | 13 | 108 | 87K90K13108G1 | COLOR-ST13-108CWE | • | 40,74 |
| 114 | 100 | 4" | 114,3 | 100 | 13 | 114 | 87K90K13114G1 | COLOR-ST13-114CWE | • | 45,68 |
| | | | 125 | | 13 | 125 | 87K90K13125G1 | COLOR-ST13-125CWE | • | 48,35 |
| 133 | 125 | | 133 | | 13 | 133 | 87K90K13133G1 | COLOR-ST13-133CWE | • | 50,37 |
| | | 5" | 139,7 | 125 | 13 | 140 | 87K90K13140G1 | COLOR-ST13-140CWE | • | 56,27 |
| 159 | 150 | | 160 | | 13 | 160 | 87K90K13160G1 | COLOR-ST13-160CWE | • | 60,67 |

Preisaufläge: Farbe rot + 30% , K-FLEX® COLOR SYSTEM ECO + 60%, K-FLEX® COLOR SYSTEM SOLAR + 40%"

• Menge auftragsbezogen.

Mindestbestellmenge, Verfügbarkeit und Liefertermin bitte immer mit dem Customer-Service oder Ihrem Kundenberater abstimmen.

K-FLEX® COLOR SYSTEM ▶ ELASTOMER-BÖGEN K-FLEX® ST BÖGEN K90 (90°) (AM BEISPIEL RAL 9002 WEISS, S. HINWEIS S. 162)
DÄMMDICKE 19 MM

| KUPFERROHR CU | | EISENROHR FE | | Dimension | | Artikelnummer | Bestellnummer | m/karton | EUR/Stk | |
|---------------------|---------------------|--------------|---------------------|---------------------|--------|---------------|---------------|-------------------|---------|-------|
| Außen-ø ▼ (mm) ▼ | Nennweite ▼ DN ▼ | ▼ Zoll ▼ | Außen-ø ▼ (mm) ▼ | Nennweite ▼ DN ▼ | (mm) ▼ | | | | | |
| 18 | 15 | 3/8" | 17,2 | 10 | 19 | 18 | 87K90K19018G1 | COLOR-ST19-018CWE | 5 | 24,32 |
| 22 | 20 | 1/2" | 21,3 | 15 | 19 | 22 | 87K90K19022G1 | COLOR-ST19-022CWE | 5 | 26,62 |
| 28 | 25 | 3/4" | 26,9 | 20 | 19 | 28 | 87K90K19028G1 | COLOR-ST19-028CWE | 5 | 28,22 |
| 35 | 32 | 1" | 33,7 | 25 | 19 | 35 | 87K90K19035G1 | COLOR-ST19-035CWE | 5 | 29,02 |
| 42 | 40 | 1+1/4" | 42,4 | 32 | 19 | 42 | 87K90K19042G1 | COLOR-ST19-042CWE | 5 | 30,10 |
| | | 1+1/2" | 48,3 | 40 | 19 | 48 | 87K90K19048G1 | COLOR-ST19-048CWE | 5 | 32,40 |
| 54 | 50 | | 54 | | 19 | 54 | 87K90K19054G1 | COLOR-ST19-054CWE | 5 | 34,03 |
| | | 2" | 60,3 | 50 | 19 | 60 | 87K90K19060G1 | COLOR-ST19-060CWE | 5 | 34,55 |
| 76,1 | 65 | 2+1/2" | 76,1 | 65 | 19 | 76 | 87K90K19076G1 | COLOR-ST19-076CWE | 5 | 38,97 |
| 88,9 | 80 | 3" | 88,9 | 80 | 19 | 89 | 87K90K19089G1 | COLOR-ST19-089CWE | 5 | 39,88 |
| | | 3+1/2" | 101,6 | | 19 | 102 | 87K90K19102G1 | COLOR-ST19-102CWE | • | 42,67 |
| 108 | 100 | | 108 | | 19 | 108 | 87K90K19108G1 | COLOR-ST19-108CWE | • | 48,44 |
| 114 | 100 | 4" | 114,3 | 100 | 19 | 114 | 87K90K19114G1 | COLOR-ST19-114CWE | • | 52,17 |
| | | | 125 | | 19 | 125 | 87K90K19125G1 | COLOR-ST19-125CWE | • | 56,45 |
| 133 | 125 | | 133 | | 19 | 133 | 87K90K19133G1 | COLOR-ST19-133CWE | • | 66,05 |
| | | 5" | 139,7 | 125 | 19 | 140 | 87K90K19140G1 | COLOR-ST19-140CWE | • | 69,99 |
| 159 | 150 | | 160 | | 19 | 160 | 87K90K19160G1 | COLOR-ST19-160CWE | • | 74,83 |

DÄMMDICKE 25 MM

| KUPFERROHR CU | | EISENROHR FE | | Dimension | | Artikelnummer | Bestellnummer | m/karton | EUR/Stk | |
|---------------------|---------------------|--------------|---------------------|---------------------|--------|---------------|---------------|-------------------|---------|-------|
| Außen-ø ▼ (mm) ▼ | Nennweite ▼ DN ▼ | ▼ Zoll ▼ | Außen-ø ▼ (mm) ▼ | Nennweite ▼ DN ▼ | (mm) ▼ | | | | | |
| 18 | 15 | 3/8" | 17,2 | 10 | 25 | 18 | 87K90K25018G1 | COLOR-ST25-018CWE | 5 | 26,16 |
| 22 | 20 | 1/2" | 21,3 | 15 | 25 | 22 | 87K90K25022G1 | COLOR-ST25-022CWE | 5 | 28,30 |
| 28 | 25 | 3/4" | 26,9 | 20 | 25 | 28 | 87K90K25028G1 | COLOR-ST25-028CWE | 5 | 30,19 |
| 35 | 32 | 1" | 33,7 | 25 | 25 | 35 | 87K90K25035G1 | COLOR-ST25-035CWE | 5 | 31,50 |
| 42 | 40 | 1+1/4" | 42,4 | 32 | 25 | 42 | 87K90K25042G1 | COLOR-ST25-042CWE | 5 | 33,20 |
| | | 1+1/2" | 48,3 | 40 | 25 | 48 | 87K90K25048G1 | COLOR-ST25-048CWE | 5 | 35,72 |
| 54 | 50 | | 54 | | 25 | 54 | 87K90K25054G1 | COLOR-ST25-054CWE | 5 | 38,09 |
| | | 2" | 60,3 | 50 | 25 | 60 | 87K90K25060G1 | COLOR-ST25-060CWE | 5 | 38,83 |
| 76,1 | 65 | 2+1/2" | 76,1 | 65 | 25 | 76 | 87K90K25076G1 | COLOR-ST25-076CWE | 5 | 43,10 |
| 88,9 | 80 | 3" | 88,9 | 80 | 25 | 89 | 87K90K25089G1 | COLOR-ST25-089CWE | 5 | 49,25 |
| | | 3+1/2" | 101,6 | | 25 | 102 | 87K90K25102G1 | COLOR-ST25-102CWE | • | 55,89 |
| 108 | 100 | | 108 | | 25 | 108 | 87K90K25108G1 | COLOR-ST25-108CWE | • | 59,77 |
| 114 | 100 | 4" | 114,3 | 100 | 25 | 114 | 87K90K25114G1 | COLOR-ST25-114CWE | • | 67,31 |
| | | | 125 | | 25 | 125 | 87K90K25125G1 | COLOR-ST25-125CWE | • | 71,67 |
| 133 | 125 | | 133 | | 25 | 133 | 87K90K25133G1 | COLOR-ST25-133CWE | • | 73,63 |
| | | 5" | 139,7 | 125 | 25 | 140 | 87K90K25140G1 | COLOR-ST25-140CWE | • | 76,13 |
| 159 | 150 | | 160 | | 25 | 160 | 87K90K25160G1 | COLOR-ST25-160CWE | • | 83,77 |

DÄMMDICKE 32 MM

| KUPFERROHR CU | | EISENROHR FE | | Dimension | | Artikelnummer | Bestellnummer | m/karton | EUR/Stk | |
|---------------------|---------------------|--------------|---------------------|---------------------|--------|---------------|---------------|-------------------|---------|--------|
| Außen-ø ▼ (mm) ▼ | Nennweite ▼ DN ▼ | ▼ Zoll ▼ | Außen-ø ▼ (mm) ▼ | Nennweite ▼ DN ▼ | (mm) ▼ | | | | | |
| 18 | 15 | 3/8" | 17,2 | 10 | 32 | 18 | 87K90K32018G1 | COLOR-ST32-018CWE | 5 | 35,43 |
| 22 | 20 | 1/2" | 21,3 | 15 | 32 | 22 | 87K90K32022G1 | COLOR-ST32-022CWE | 5 | 35,86 |
| 28 | 25 | 3/4" | 26,9 | 20 | 32 | 28 | 87K90K32028G1 | COLOR-ST32-028CWE | 5 | 37,53 |
| 35 | 32 | 1" | 33,7 | 25 | 32 | 35 | 87K90K32035G1 | COLOR-ST32-035CWE | 5 | 39,73 |
| 42 | 40 | 1+1/4" | 42,4 | 32 | 32 | 42 | 87K90K32042G1 | COLOR-ST32-042CWE | 5 | 46,02 |
| | | 1+1/2" | 48,3 | 40 | 32 | 48 | 87K90K32048G1 | COLOR-ST32-048CWE | 5 | 48,85 |
| 54 | 50 | | 54 | | 32 | 54 | 87K90K32054G1 | COLOR-ST32-054CWE | 5 | 49,63 |
| | | 2" | 60,3 | 50 | 32 | 60 | 87K90K32060G1 | COLOR-ST32-060CWE | 5 | 53,52 |
| 76,1 | 65 | 2+1/2" | 76,1 | 65 | 32 | 76 | 87K90K32076G1 | COLOR-ST32-076CWE | 5 | 58,58 |
| 88,9 | 80 | 3" | 88,9 | 80 | 32 | 89 | 87K90K32089G1 | COLOR-ST32-089CWE | 5 | 58,97 |
| | | 3+1/2" | 101,6 | | 32 | 102 | 87K90K32102G1 | COLOR-ST32-102CWE | • | 68,93 |
| 108 | 100 | | 108 | | 32 | 108 | 87K90K32108G1 | COLOR-ST32-108CWE | • | 77,05 |
| 114 | 100 | 4" | 114,3 | 100 | 32 | 114 | 87K90K32114G1 | COLOR-ST32-114CWE | • | 86,50 |
| | | | 125 | | 32 | 125 | 87K90K32125G1 | COLOR-ST32-125CWE | • | 104,61 |
| 133 | 125 | | 133 | | 32 | 133 | 87K90K32133G1 | COLOR-ST32-133CWE | • | 109,41 |
| | | 5" | 139,7 | 125 | 32 | 140 | 87K90K32140G1 | COLOR-ST32-140CWE | • | 113,07 |
| 159 | 150 | | 160 | | 32 | 160 | 87K90K32160G1 | COLOR-ST32-160CWE | • | 134,60 |

Preisaufschläge: Farbe rot + 30%, K-FLEX® COLOR SYSTEM ECO + 60%, K-FLEX® COLOR SYSTEM SOLAR + 40%

• Menge auftragsbezogen.

Mindestbestellmenge, Verfügbarkeit und Liefertermin bitte immer mit dem Customer-Service oder Ihrem Kundenberater abstimmen.



K-FLEX® COLOR SYSTEM ► T-STÜCKE

K-FLEX® COLOR SYSTEM ► ELASTOMER T-STÜCKE (AM BEISPIEL RAL 9002 WEISS, S. HINWEIS S. 162)

DÄMMDICKE 9 MM

| KUPFERROHR CU | | | EISENROHR FE | | | Dimension | | Artikelnummer | Bestellnummer | m/karton | EUR/Stk |
|-----------------|-----------------|--------|-----------------|-----------------|------|-----------|---------------|-------------------|---------------|----------|---------|
| Außen-ø (mm) | Nennweite DN | Zoll | Außen-ø (mm) | Nennweite DN | (mm) | (mm) | | | | | |
| 18 | 15 | 3/8" | 17,2 | 10 | 9 | 18 | 87T90K09018G1 | COLOR-ST09-018TWE | 5 | 22,74 | |
| 22 | 20 | 1/2" | 21,3 | 15 | 9 | 22 | 87T90K09022G1 | COLOR-ST09-022TWE | 5 | 22,88 | |
| 28 | 25 | 3/4" | 26,9 | 20 | 9 | 28 | 87T90K09028G1 | COLOR-ST09-028TWE | 5 | 23,13 | |
| 35 | 32 | 1" | 33,7 | 25 | 9 | 35 | 87T90K09035G1 | COLOR-ST09-035TWE | 5 | 23,13 | |
| 42 | 40 | 1+1/4" | 42,4 | 32 | 9 | 42 | 87T90K09042G1 | COLOR-ST09-042TWE | 5 | 23,50 | |
| | | 1+1/2" | 48,3 | 40 | 9 | 48 | 87T90K09048G1 | COLOR-ST09-048TWE | 5 | 23,82 | |
| 54 | 50 | | 54 | | 9 | 54 | 87T90K09054G1 | COLOR-ST09-054TWE | 5 | 24,05 | |
| | | 2" | 60,3 | 50 | 9 | 60 | 87T90K09060G1 | COLOR-ST09-060TWE | 5 | 25,05 | |
| 76,1 | 65 | 2+1/2" | 76,1 | 65 | 9 | 76 | 87T90K09076G1 | COLOR-ST09-076TWE | 5 | 28,36 | |
| 88,9 | 80 | 3" | 88,9 | 80 | 9 | 89 | 87T90K09089G1 | COLOR-ST09-089TWE | 5 | 29,61 | |
| | | 3+1/2" | 101,6 | | 9 | 102 | 87T90K09102G1 | COLOR-ST09-102TWE | • | 30,42 | |
| 108 | 100 | | 108 | | 9 | 108 | 87T90K09108G1 | COLOR-ST09-108TWE | • | 31,11 | |
| 114 | 100 | 4" | 114,3 | 100 | 9 | 114 | 87T90K09114G1 | COLOR-ST09-114TWE | • | 33,25 | |
| | | | 125 | | 9 | 125 | 87T90K09125G1 | COLOR-ST09-125TWE | • | 36,23 | |
| 133 | 125 | | 133 | | 9 | 133 | 87T90K09133G1 | COLOR-ST09-133TWE | • | 36,74 | |
| | | 5" | 139,7 | 125 | 9 | 140 | 87T90K09140G1 | COLOR-ST09-140TWE | • | 38,20 | |
| 159 | 150 | | 160 | | 9 | 160 | 87T90K09160G1 | COLOR-ST09-160TWE | • | 42,72 | |

DÄMMDICKE 13 MM

| KUPFERROHR CU | | | EISENROHR FE | | | Dimension | | Artikelnummer | Bestellnummer | m/karton | EUR/Stk |
|-----------------|-----------------|--------|-----------------|-----------------|------|-----------|---------------|-------------------|---------------|----------|---------|
| Außen-ø (mm) | Nennweite DN | Zoll | Außen-ø (mm) | Nennweite DN | (mm) | (mm) | | | | | |
| 18 | 15 | 3/8" | 17,2 | 10 | 13 | 18 | 87T90K13018G1 | COLOR-ST13-018TWE | 5 | 23,12 | |
| 22 | 20 | 1/2" | 21,3 | 15 | 13 | 22 | 87T90K13022G1 | COLOR-ST13-022TWE | 5 | 23,25 | |
| 28 | 25 | 3/4" | 26,9 | 20 | 13 | 28 | 87T90K13028G1 | COLOR-ST13-028TWE | 5 | 23,56 | |
| 35 | 32 | 1" | 33,7 | 25 | 13 | 35 | 87T90K13035G1 | COLOR-ST13-035TWE | 5 | 24,00 | |
| 42 | 40 | 1+1/4" | 42,4 | 32 | 13 | 42 | 87T90K13042G1 | COLOR-ST13-042TWE | 5 | 24,53 | |
| | | 1+1/2" | 48,3 | 40 | 13 | 48 | 87T90K13048G1 | COLOR-ST13-048TWE | 5 | 24,81 | |
| 54 | 50 | | 54 | | 13 | 54 | 87T90K13054G1 | COLOR-ST13-054TWE | 5 | 25,38 | |
| | | 2" | 60,3 | 50 | 13 | 60 | 87T90K13060G1 | COLOR-ST13-060TWE | 5 | 26,31 | |
| 76,1 | 65 | 2+1/2" | 76,1 | 65 | 13 | 76 | 87T90K13076G1 | COLOR-ST13-076TWE | 5 | 29,84 | |
| 88,9 | 80 | 3" | 88,9 | 80 | 13 | 89 | 87T90K13089G1 | COLOR-ST13-089TWE | • | 32,02 | |
| | | 3+1/2" | 101,6 | | 13 | 102 | 87T90K13102G1 | COLOR-ST13-102TWE | • | 33,25 | |
| 108 | 100 | | 108 | | 13 | 108 | 87T90K13108G1 | COLOR-ST13-108TWE | • | 34,93 | |
| 114 | 100 | 4" | 114,3 | 100 | 13 | 114 | 87T90K13114G1 | COLOR-ST13-114TWE | • | 35,83 | |
| | | | 125 | | 13 | 125 | 87T90K13125G1 | COLOR-ST13-125TWE | • | 40,12 | |
| 133 | 125 | | 133 | | 13 | 133 | 87T90K13133G1 | COLOR-ST13-133TWE | • | 40,67 | |
| | | 5" | 139,7 | 125 | 13 | 140 | 87T90K13140G1 | COLOR-ST13-140TWE | • | 41,29 | |
| 159 | 150 | | 160 | | 13 | 160 | 87T90K13160G1 | COLOR-ST13-160TWE | • | 47,27 | |

Preisauflage: Farbe rot + 30% , K-FLEX® COLOR SYSTEM ECO + 60%, K-FLEX® COLOR SYSTEM SOLAR + 40%

• Menge auftragsbezogen.

Mindestbestellmenge, Verfügbarkeit und Liefertermin bitte immer mit dem Customer-Service oder Ihrem Kundenberater abstimmen.

K-FLEX® COLOR SYSTEM ▶ ELASTOMER T-STÜCKE (AM BEISPIEL RAL 9002 WEISS, S. HINWEIS S. 162)
DÄMMDICKE 19 MM

| KUPFERROHR CU | | | EISENROHR FE | | | Dimension | | Artikelnummer | Bestellnummer | m/karton | EUR/Stk |
|-----------------|-----------------|--------|-----------------|-----------------|------|-----------|---------------|-------------------|---------------|----------|---------|
| Außen-ø (mm) | Nennweite DN | Zoll | Außen-ø (mm) | Nennweite DN | (mm) | (mm) | | | | | |
| 18 | 15 | 3/8" | 17,2 | 10 | 19 | 18 | 87T90K19018G1 | COLOR-ST19-018TWE | 5 | 24,17 | |
| 22 | 20 | 1/2" | 21,3 | 15 | 19 | 22 | 87T90K19022G1 | COLOR-ST19-022TWE | 5 | 24,56 | |
| 28 | 25 | 3/4" | 26,9 | 20 | 19 | 28 | 87T90K19028G1 | COLOR-ST19-028TWE | 5 | 25,18 | |
| 35 | 32 | 1" | 33,7 | 25 | 19 | 35 | 87T90K19035G1 | COLOR-ST19-035TWE | 5 | 25,64 | |
| 42 | 40 | 1+1/4" | 42,4 | 32 | 19 | 42 | 87T90K19042G1 | COLOR-ST19-042TWE | 5 | 26,69 | |
| | | 1+1/2" | 48,3 | 40 | 19 | 48 | 87T90K19048G1 | COLOR-ST19-048TWE | 5 | 27,17 | |
| 54 | 50 | | 54 | | 19 | 54 | 87T90K19054G1 | COLOR-ST19-054TWE | 5 | 28,09 | |
| | | 2" | 60,3 | 50 | 19 | 60 | 87T90K19060G1 | COLOR-ST19-060TWE | 5 | 29,66 | |
| 76,1 | 65 | 2+1/2" | 76,1 | 65 | 19 | 76 | 87T90K19076G1 | COLOR-ST19-076TWE | 5 | 35,20 | |
| 88,9 | 80 | 3" | 88,9 | 80 | 19 | 89 | 87T90K19089G1 | COLOR-ST19-089TWE | 5 | 36,94 | |
| | | 3+1/2" | 101,6 | | 19 | 102 | 87T90K19102G1 | COLOR-ST19-102TWE | • | 41,05 | |
| 108 | 100 | | 108 | | 19 | 108 | 87T90K19108G1 | COLOR-ST19-108TWE | • | 41,82 | |
| 114 | 100 | 4" | 114,3 | 100 | 19 | 114 | 87T90K19114G1 | COLOR-ST19-114TWE | • | 45,13 | |
| | | | 125 | | 19 | 125 | 87T90K19125G1 | COLOR-ST19-125TWE | • | 48,26 | |
| 133 | 125 | | 133 | | 19 | 133 | 87T90K19133G1 | COLOR-ST19-133TWE | • | 52,88 | |
| | | 5" | 139,7 | 125 | 19 | 140 | 87T90K19140G1 | COLOR-ST19-140TWE | • | 54,81 | |
| 159 | 150 | | 160 | | 19 | 160 | 87T90K19160G1 | COLOR-ST19-160TWE | • | 59,33 | |

DÄMMDICKE 25 MM

| KUPFERROHR CU | | | EISENROHR FE | | | Dimension | | Artikelnummer | Bestellnummer | m/karton | EUR/Stk |
|-----------------|-----------------|--------|-----------------|-----------------|------|-----------|---------------|-------------------|---------------|----------|---------|
| Außen-ø (mm) | Nennweite DN | Zoll | Außen-ø (mm) | Nennweite DN | (mm) | (mm) | | | | | |
| 18 | 15 | 3/8" | 17,2 | 10 | 25 | 18 | 87T90K25018G1 | COLOR-ST25-018TWE | 5 | 27,79 | |
| 22 | 20 | 1/2" | 21,3 | 15 | 25 | 22 | 87T90K25022G1 | COLOR-ST25-022TWE | 5 | 28,10 | |
| 28 | 25 | 3/4" | 26,9 | 20 | 25 | 28 | 87T90K25028G1 | COLOR-ST25-028TWE | 5 | 29,05 | |
| 35 | 32 | 1" | 33,7 | 25 | 25 | 35 | 87T90K25035G1 | COLOR-ST25-035TWE | 5 | 29,77 | |
| 42 | 40 | 1+1/4" | 42,4 | 32 | 25 | 42 | 87T90K25042G1 | COLOR-ST25-042TWE | 5 | 31,28 | |
| | | 1+1/2" | 48,3 | 40 | 25 | 48 | 87T90K25048G1 | COLOR-ST25-048TWE | 5 | 31,99 | |
| 54 | 50 | | 54 | | 25 | 54 | 87T90K25054G1 | COLOR-ST25-054TWE | 5 | 33,64 | |
| | | 2" | 60,3 | 50 | 25 | 60 | 87T90K25060G1 | COLOR-ST25-060TWE | 5 | 35,49 | |
| 76,1 | 65 | 2+1/2" | 76,1 | 65 | 25 | 76 | 87T90K25076G1 | COLOR-ST25-076TWE | 5 | 39,43 | |
| 88,9 | 80 | 3" | 88,9 | 80 | 25 | 89 | 87T90K25089G1 | COLOR-ST25-089TWE | 5 | 44,62 | |
| | | 3+1/2" | 101,6 | | 25 | 102 | 87T90K25102G1 | COLOR-ST25-102TWE | • | 47,24 | |
| 108 | 100 | | 108 | | 25 | 108 | 87T90K25108G1 | COLOR-ST25-108TWE | • | 48,18 | |
| 114 | 100 | 4" | 114,3 | 100 | 25 | 114 | 87T90K25114G1 | COLOR-ST25-114TWE | • | 49,79 | |
| | | | 125 | | 25 | 125 | 87T90K25125G1 | COLOR-ST25-125TWE | • | 60,40 | |
| 133 | 125 | | 133 | | 25 | 133 | 87T90K25133G1 | COLOR-ST25-133TWE | • | 61,27 | |
| | | 5" | 139,7 | 125 | 25 | 140 | 87T90K25140G1 | COLOR-ST25-140TWE | • | 62,53 | |
| 159 | 150 | | 160 | | 25 | 160 | 87T90K25160G1 | COLOR-ST25-160TWE | • | 68,29 | |

DÄMMDICKE 32 MM

| KUPFERROHR CU | | | EISENROHR FE | | | Dimension | | Artikelnummer | Bestellnummer | m/karton | EUR/Stk |
|-----------------|-----------------|--------|-----------------|-----------------|------|-----------|---------------|-------------------|---------------|----------|---------|
| Außen-ø (mm) | Nennweite DN | Zoll | Außen-ø (mm) | Nennweite DN | (mm) | (mm) | | | | | |
| 18 | 15 | 3/8" | 17,2 | 10 | 32 | 18 | 87T90K32018G1 | COLOR-ST32-018TWE | 5 | 36,64 | |
| 22 | 20 | 1/2" | 21,3 | 15 | 32 | 22 | 87T90K32022G1 | COLOR-ST32-022TWE | 5 | 37,13 | |
| 28 | 25 | 3/4" | 26,9 | 20 | 32 | 28 | 87T90K32028G1 | COLOR-ST32-028TWE | 5 | 38,86 | |
| 35 | 32 | 1" | 33,7 | 25 | 32 | 35 | 87T90K32035G1 | COLOR-ST32-035TWE | 5 | 40,11 | |
| 42 | 40 | 1+1/4" | 42,4 | 32 | 32 | 42 | 87T90K32042G1 | COLOR-ST32-042TWE | 5 | 41,30 | |
| | | 1+1/2" | 48,3 | 40 | 32 | 48 | 87T90K32048G1 | COLOR-ST32-048TWE | 5 | 45,07 | |
| 54 | 50 | | 54 | | 32 | 54 | 87T90K32054G1 | COLOR-ST32-054TWE | 5 | 45,77 | |
| | | 2" | 60,3 | 50 | 32 | 60 | 87T90K32060G1 | COLOR-ST32-060TWE | 5 | 46,42 | |
| 76,1 | 65 | 2+1/2" | 76,1 | 65 | 32 | 76 | 87T90K32076G1 | COLOR-ST32-076TWE | 5 | 54,50 | |
| 88,9 | 80 | 3" | 88,9 | 80 | 32 | 89 | 87T90K32089G1 | COLOR-ST32-089TWE | 5 | 57,55 | |
| | | 3+1/2" | 101,6 | | 32 | 102 | 87T90K32102G1 | COLOR-ST32-102TWE | • | 60,44 | |
| 108 | 100 | | 108 | | 32 | 108 | 87T90K32108G1 | COLOR-ST32-108TWE | • | 68,56 | |
| 114 | 100 | 4" | 114,3 | 100 | 32 | 114 | 87T90K32114G1 | COLOR-ST32-114TWE | • | 71,96 | |
| | | | 125 | | 32 | 125 | 87T90K32125G1 | COLOR-ST32-125TWE | • | 75,03 | |
| 133 | 125 | | 133 | | 32 | 133 | 87T90K32133G1 | COLOR-ST32-133TWE | • | 77,73 | |
| | | 5" | 139,7 | 125 | 32 | 140 | 87T90K32140G1 | COLOR-ST32-140TWE | • | 82,45 | |
| 159 | 150 | | 160 | | 32 | 160 | 87T90K32160G1 | COLOR-ST32-160TWE | • | 87,47 | |

Preisaufschläge: Farbe rot + 30%, K-FLEX® COLOR SYSTEM ECO + 60%, K-FLEX® COLOR SYSTEM SOLAR + 40%

• Menge auftragsbezogen.

Mindestbestellmenge, Verfügbarkeit und Liefertermin bitte immer mit dem Customer-Service oder Ihrem Kundenberater abstimmen.



K-FLEX® COLOR SYSTEM ▶ LACK

K-FLEX® COLOR SYSTEM ▶ SCHUTZANSTRICHE - K-FLEX® COLOR LACK - 0,5 L

| ▼ Produktbeschreibung ▼ | ▼ Artikelnummer ▼ | ▼ Bestellnummer ▼ | ▼ Stück ▼ | ▼ EUR/Stk ▼ |
|-------------------------|-------------------|-------------------|-----------|-------------|
| RAL 7035 GRAU 0,5 L | 850VR022105 | PAINT-COLOR-GY | 1 | 131,34 |
| RAL 9002 WEISS 0,5 L | 850VR022115 | PAINT-COLOR-WE | 1 | 131,34 |
| RAL 6032 GRÜN 0,5 L | 850VR022116 | PAINT-COLOR-GN | 1 | 131,34 |
| RAL 3000 ROT 0,5 L | 850VR022117 | PAINT-COLOR-RD | 1 | 170,45 |
| RAL 5012 BLAU 0,5 L | 850VR022118 | PAINT-COLOR-BE | 1 | 131,34 |

Spezial-Lack zur Ausbesserung der COLOR-Oberfläche bei Kratzern, Rissen oder Schnittstellen während der Montage. Der Lack ist gebrauchsfertig zur Auftragung mit weichem Pinsel. Doseninhalt: 0,5 Liter



K-FLEX® COLOR SYSTEM ▶ KONDENSATIONSFESTES

K-FLEX® COLOR SYSTEM ▶ KONDENSATIONSFESTES K-FLEX® COLOR BAND SELBSTKLEBEND (AM BEISPIEL RAL 9002 WEISS, S. HINWEIS S. 162)

| Dicke ▼ (mm) ▼ | Breite ▼ (mm) ▼ | Länge ▼ (m) ▼ | ▼ Artikelnummer ▼ | ▼ Bestellnummer ▼ | ▼ Rollen/Verpackung ▼ | ▼ EUR/Rolle ▼ |
|-------------------|--------------------|------------------|-------------------|---------------------|-----------------------|---------------|
| 3 | 50 | 15 | 87NS3K15050G1 | TAPE-COLOR-1550WE | 12 | 40,37 |
| 3 | 100 | 15 | 87NS3K15100G1 | TAPE-COLOR-15100WE | 6 | 80,76 |
| 6 | 50 | 7,5 | 87NS6K07050G1 | TAPE-COLOR-7.550WE | 12 | 40,37 |
| 6 | 100 | 7,5 | 87NS6K07100G1 | TAPE-COLOR-7.5100WE | 6 | 80,76 |

Schwarzes, geschlossenzelliges Schaumgummiband (Elastomer) mit flexibler COLOR Beschichtung. Lieferbar in unterschiedlichen RAL-Farben. Selbstklebebeschichtung mit Netzstruktur und Abziehfolie.



PROJEKTE

So einfach geht es mit K-FLEX® COLOR: Isolieren, Kennzeichnen, Schützen und Gestalten in nur einem Arbeitsgang.

K-FLEX®

IN CLAD SYSTEM



Die **erste**
flexible
Elastomerisolierung,
von **DNV** für **LNG** und
Cryogenic-
Anwendungen
genehmigt



UV
RESISTANT



K-FLEX® IN CLAD SYSTEM

- ▶ Patentiertes, flexibles, nicht-metallisches Ummantlungssystem
- ▶ Entwickelt für härteste Anforderungen
- ▶ Hoch widerstandsfähig gegen mechanische und chemische Belastungen
- ▶ UV-resistent, seewasser-, öl- und witterungsbeständig
- ▶ Einzigartig: DNV zertifiziert für die Tiefkälte
- ▶ Einfache Verarbeitung ohne Spezialwerkzeug
- ▶ Ummantlung auf jeglichem Isoliersystem anwendbar

Montagevideo



Montageanleitung



Passende Ergänzungsprodukte finden Sie in den Rubriken Tapes, Rohrträger und Zubehör.

K-FLEX® ► IN CLAD SYSTEM

K-FLEX® IN CLAD SYSTEM - das patentierte, einzigartige nicht-metallische Dämmsystem. Entwickelt für anspruchsvolle Anwendungen in besonders aggressiven Umgebungen, wie Offshore-Bohrinseln, petrochemischen Anlagen oder LNG-Tankern. Geeignet für viele Einsatzbereiche, z.B. in der Industrie und im Gewerbebau.

Nach wie vor ist das K-FLEX® ST IN CLAD SYSTEM das einzige Isoliersystem auf Elastomerbasis, das über eine DNV-Zertifizierung für die Tiefkälte verfügt.

Die K-FLEX® IN CLAD Schutzummantelung besteht aus einer patentierten thermo-formbaren Polymer-Folie. Die intelligente und einfach zu installierende Lösung zum Schutz thermischer und akustischer Isoliermaterialien (insbesondere auch anwendbar auf empfindlichen Materialien, wie Mineralwolle, PUR/PIR, Schaumglas) ist hochgradig wasser- und wasserdampfundurchlässig, widerstandsfähig gegen Öle und Fette, UV-beständig, seewasser- und schlagfest.

Zur Montage kann die K-FLEX® IN CLAD Ummantelung wahlweise mit K-FLEX® Kleber, Heißluftschweißen oder mittels Kaltschweißen verbunden werden. Für den Zuschnitt benötigen Sie kein Spezialwerkzeug. Ein großes Angebot an Formteilen rundet das Sortiment ab. Dies reduziert die Installationszeit und hält die Wartungskosten gering. Projektbezogene Sonderanfertigungen sind möglich.

K-FLEX® IN CLAD schützt Ihre Anlage und reduziert u.a. das Risiko der Korrosion unter der Isolierung (CUI).

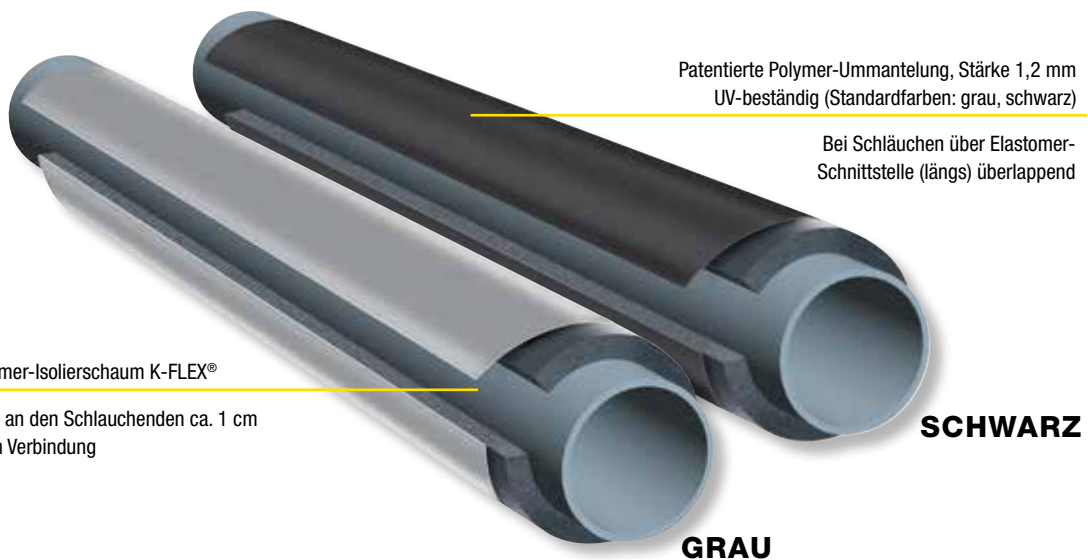

Geschlossenzelliger Elastomer-Isolierschaumstoff K-FLEX® kombiniert mit einer 1 mm dicken, flexiblen äußeren Polymer-Ummantelung. K-FLEX® IN CLAD ist seewasserfest sowie UV- und witterungsbeständig.

BASIS-PRODUKTPALETTE



K-FLEX® IN CLAD SYSTEM GRAU - Schläuche



K-FLEX® IN CLAD SYSTEM SCHWARZ - Schläuche



K-FLEX® IN CLAD SYSTEM GRAU - Platten



K-FLEX® IN CLAD SYSTEM SCHWARZ - Platten

Hinweis: Das K-FLEX® IN CLAD SYSTEM wird standardmäßig in der Ausstattung K-FLEX® ST produziert. Gegen Aufpreis ist das System auch in Kombination mit K-FLEX® ECO, K-FLEX® HT oder anderen K-FLEX® Elastomerprodukten lieferbar. Projektbezogene Sonderanfertigungen sind auf Anfrage möglich. Mindestbestellmengen, Verfügbarkeit und Liefertermin bitte immer mit dem Customer Service oder Ihrem Kundenberater abstimmen.

K-FLEX® IN CLAD SYSTEM

03

| K-FLEX® IN CLAD SYSTEM ▶ PRODUKTPALETTE | | | |
|---|----------------|------------------------|----------------------------|
| | ▼ Länge ▼ | ▼ Dämmdicke ▼ | ▼ Innendurchmesser ▼ |
| K-FLEX® IN CLAD - Schläuche | 1 m | 9-13-19-25-32-40-50 mm | von 15 bis 160* mm |
| * Dimensionen ab 168 mm werden aus Platten gefertigt. | | | |
| | 1000 MM | | |
| | ▼ Dämmdicke ▼ | ▼ Größe m ▼ | ▼ m ² /karton ▼ |
| K-FLEX® IN CLAD - Platten | 6 | 30 x 1 | 30 |
| | 9 | 20 x 1 | 20 |
| | 13 | 14 x 1 | 14 |
| | 19 | 10 x 1 | 10 |
| | 25 | 8 x 1 | 8 |
| | 32 | 6 x 1 | 6 |
| | 40 | 4 x 1 | 4 |
| | 50 | 4 x 1 | 4 |

ERWEITERTE PRODUKTPALETTE



K-FLEX® IN CLAD
Bogen IG (grau)
mit oder ohne
Elastomer



K-FLEX® IN CLAD
Bogen IB (schwarz)
mit oder ohne
Elastomer



K-FLEX® IN CLAD
T-Stück IG (grau)
mit oder ohne
Elastomer



K-FLEX® IN CLAD
T-Stück IB (schwarz)
mit oder ohne
Elastomer



K-FLEX® IN CLAD
Folie IG (grau)



K-FLEX® IN CLAD
Folie IB (schwarz)



K-FLEX® IN CLAD
Band grau

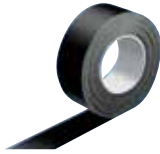

K-FLEX® IN CLAD
Band schwarz



K-FLEX® IN CLAD
Rohrträger
Siehe Rubrik Rohrträger



Ventilisolierung



Reduzierstück

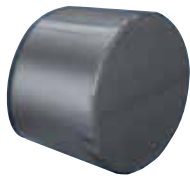

Endkappe



Flansch



Kleber, K-SIL seewasserfeste Versiegelung (SMP Dichtungsmittel), Reiniger

K-FLEX® IN CLAD SYSTEM

SPEZIELLES LEITUNGSZUBEHÖR

Die Installation der ummantelten Schläuche und Platten ist denkbar einfach und rationell durchzuführen. Vorgefertigte Systembögen und T-Stücke runden das Sortiment ab. Darüber hinaus bietet K-FLEX® Sonderteile (K-FLEX® Elastomer und Ummantelung) für z.B. Flansche und Ventilkappen bis hin zu mehrlagigen Formteilen in der Tiefkälte - werkseitig präzise mit CAD-gesteuertem Hochdruck-Wasserstrahlschneider angefertigt. Preise, Mindestmengen und Lieferzeiten auf Anfrage. Weiteres K-FLEX® Zubehör siehe Rubriken Tapes, Rohrträger und Zubehör.

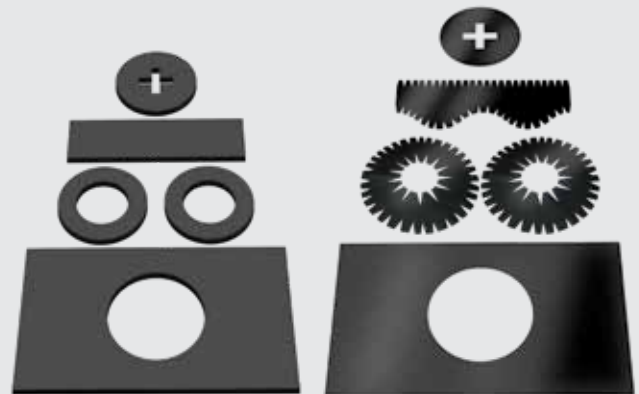

TECHNISCHE DATEN

| K-FLEX® IN CLAD SYSTEM ▶ TECHNISCHE DATEN | | |
|--|---|--|
| ▼ Eigenschaft ▼ | ▼ Werte ▼ | ▼ Referenzstd. ▼ |
| Material | Flexible polymere Beschichtung | |
| Farbe | grau RAL 7001 und schwarz RAL 9011 | |
| Dämmdicke | 1.2 mm (± 0.2) | |
| Max. Oberflächentemperatur | 80°C (176°F) | |
| Max. Anwendungstemperatur IN CLAD System | 105°C (221°F) 120°C (248°F) | IN CLAD mit K-FLEX® ST IN CLAD mit K-FLEX® ECO (kurzzeitig) |
| Min. Anwendungstemperatur IN CLAD System | -200°C (-328°F) | IN CLAD System mit K-FLEX® ST geprüft bei -163 °C (-260 °F) Bestätigt / Zertifiziert durch DNV |
| Wasserdampfdurchlässigkeit | μ > 90.000 | EN12086 |
| Dichte | 1,8 (± 0.1 g/cm ³) | |
| Zugfestigkeit | >=6,9 MPa | ISO 37 (Typische Werte 7.5 MPa) |
| Festigkeit / Reißdehnung | >100% | ISO 37 (Typische Werte: Dehnung bei 70 %, Reißdehnung 300 %) |
| Elastizität | >=60 MPa | ISO 37 (Typische Werte 70 MPa) |
| Biegefaktor 10% | >1.5 MPa | ISO 37 |
| Schälfestigkeit | >50 KPa | ISO 2411 |
| Haft-/Scherfestigkeit | >20 N/25mm | ISO 34-1 |
| Härte | >=80 ShA | ISO 7619, ASTM D2240 |
| UV Beständigkeit / Resistenz | extrem gut | 2 Jahre Einwirkung in New River, Arizona (USA) nach ASTM G 7-97, kein Lochfraß, keine Risse, keine Blasenbildung |
| Salzsprühbeständigkeit | extrem gut | ISO 3768 / ASTM B 117-73, 480 Stunden. Kein Farbton, keine Skalierung, keine Blasenbildung |
| Seewasserbeständigkeit / Ozonbeständigkeit | extrem gut | ASTM D1171 72h 50ppmh 20 %, keine Oxidation |
| Alterungsbeständigkeit | extrem gut | ISO 4982, nach 360h, 72MJ, Bruchdehnung und Elastizitätsmodul entsprechen der Spezifikation |
| Ölbeständigkeit | extrem gut | ISO 1817, nach 72h Eintauchen in Öl IRM 903, Bruchdehnung und Elastizitätsmodul entsprechen den Spezifikationen |
| Schlagfestigkeit | extrem gut | EN12691; 1 kg, 20 mm, 600 mm |
| Gesundheitliche Aspekte | staub- und faserfrei | |
| Brandverhalten in IN CLAD Verkleidung | Zertifikat Zertifikat | BS 476 pt 7 BS 476 pt 6 NF 92501 |
| Zulassungen und Überwachungen | CE Mark Marine genehmigt (MED, Modul B) Bauartzulassung durch Amercian Bureau of Shipping Zugelassen von Det Norske Veritas (DNV) genehmigt durch Lloyd's Register | DNV LNG Machbarkeitserklärung ABS Zulassung |
| Weitere Eigenschaften | Das Produkt entspricht den Bestimmungen des Norsok-Standards R-004 ed 3 (Abs. 5.9 nicht metallische Ummantelung) Montagehinweis: das Produkt ist bis -20°C flexibel Befestigung/Fixierung: mit Kleber K-FLEX® K414, K-FLEX® K420, durch Thermoverschweißung (Heißluftföhn) oder durch Kaltschweißen Versiegelung/Abdichtung: SMP-Dichtungsmittel (Bostik Findley / Simson ISR 70-03 or ISR 70-05) oder Thermoverschweißung | |

K-FLEX® behält sich das Recht vor, die Daten und die technischen Eigenschaften ohne Vorankündigung zu ändern.

Technische Daten Elastomerprodukt siehe unter dem jeweiligen Produkt.



K-FLEX® IN CLAD SYSTEM ► SCHLÄUCHE

K-FLEX® IN CLAD SYSTEM ► SCHLÄUCHE 1 M (AM BEISPIEL MIT SCHWARZER IN CLAD UMMANTELUNG)

DÄMMDICKE 9 MM

| KUPFERROHR CU | | | EISENROHR FE | | | | | | | |
|---------------------|---------------------|-----------|---------------------|---------------------|-----------------------|-----|-------------------|-------------------|--------------|-----------|
| Außen-ø ▼ (mm) ▼ | Nennweite ▼ DN ▼ | Zoll ▼ | Außen-ø ▼ (mm) ▼ | Nennweite ▼ DN ▼ | Dimension ▼ (mm) ▼ | | ▼ Artikelnummer ▼ | ▼ Bestellnummer ▼ | ▼ m/karton ▼ | ▼ EUR/m ▼ |
| 15 | 10 | 1/4" | 13,5 | 8 | 9 | 15 | 09015214003IB | INCLAD-ST09-015BK | 99 | 28,24 |
| 18 | 15 | 3/8" | 17,2 | 10 | 9 | 18 | 09018214003IB | INCLAD-ST09-018BK | 81 | 29,53 |
| 22 | 20 | 1/2" | 21,3 | 15 | 9 | 22 | 09022214003IB | INCLAD-ST09-022BK | 71 | 31,14 |
| 28 | 25 | 3/4" | 26,9 | 20 | 9 | 28 | 09028214003IB | INCLAD-ST09-028BK | 52 | 33,77 |
| 35 | 32 | 1" | 33,7 | 25 | 9 | 35 | 09035214003IB | INCLAD-ST09-035BK | 39 | 36,87 |
| 42 | 40 | 1+1/4" | 42,4 | 32 | 9 | 42 | 09042214003IB | INCLAD-ST09-042BK | 32 | 40,80 |
| | | 1+1/2" | 48,3 | 40 | 9 | 48 | 09048214003IB | INCLAD-ST09-048BK | 28 | 43,98 |
| 54 | 50 | 2" | 54 | | 9 | 54 | 09054214003IB | INCLAD-ST09-054BK | 24 | 46,45 |
| | | | 60,3 | 50 | 9 | 60 | 09060214003IB | INCLAD-ST09-060BK | 24 | 48,74 |
| 76,1 | 65 | 2+1/2" | 76,1 | 65 | 9 | 76 | 09076214003IB | INCLAD-ST09-076BK | 20 | 59,62 |
| 88,9 | 80 | 3" | 88,9 | 80 | 9 | 89 | 09089214003IB | INCLAD-ST09-089BK | 13 | 64,92 |
| | | 3+1/2" | 101,6 | | 9 | 102 | 09102214003IB | INCLAD-ST09-102BK | 10 | 70,89 |
| 108 | 100 | | 108 | | 9 | 108 | 09108214003IB | INCLAD-ST09-108BK | 10 | 75,37 |
| 114 | 100 | 4" | 114,3 | 100 | 9 | 114 | 09114214003IB | INCLAD-ST09-114BK | 10 | 80,77 |
| | | | 125 | | 9 | 125 | 09125214003IB | INCLAD-ST09-125BK | 10 | 113,00 |
| 133 | 125 | | 133 | | 9 | 133 | 09133214003IB | INCLAD-ST09-133BK | 6 | 117,08 |
| | | 5" | 139,7 | 125 | 9 | 140 | 09140214003IB | INCLAD-ST09-140BK | 6 | 120,62 |
| 159 | 150 | | 160 | | 9 | 160 | 09160214003IB | INCLAD-ST09-160BK | 4 | 146,09 |

DÄMMDICKE 13 MM

| KUPFERROHR CU | | | EISENROHR FE | | | | | | | |
|---------------------|---------------------|-----------|---------------------|---------------------|-----------------------|-----|-------------------|-------------------|--------------|-----------|
| Außen-ø ▼ (mm) ▼ | Nennweite ▼ DN ▼ | Zoll ▼ | Außen-ø ▼ (mm) ▼ | Nennweite ▼ DN ▼ | Dimension ▼ (mm) ▼ | | ▼ Artikelnummer ▼ | ▼ Bestellnummer ▼ | ▼ m/karton ▼ | ▼ EUR/m ▼ |
| 15 | 10 | 1/4" | 13,5 | 8 | 13 | 15 | 13015214003IB | INCLAD-ST13-015BK | 73 | 33,40 |
| 18 | 15 | 3/8" | 17,2 | 10 | 13 | 18 | 13018214003IB | INCLAD-ST13-018BK | 62 | 34,70 |
| 22 | 20 | 1/2" | 21,3 | 15 | 13 | 22 | 13022214003IB | INCLAD-ST13-022BK | 58 | 36,49 |
| 28 | 25 | 3/4" | 26,9 | 20 | 13 | 28 | 13028214003IB | INCLAD-ST13-028BK | 43 | 39,08 |
| 35 | 32 | 1" | 33,7 | 25 | 13 | 35 | 13035214003IB | INCLAD-ST13-035BK | 31 | 43,32 |
| 42 | 40 | 1+1/4" | 42,4 | 32 | 13 | 42 | 13042214003IB | INCLAD-ST13-042BK | 27 | 46,64 |
| | | 1+1/2" | 48,3 | 40 | 13 | 48 | 13048214003IB | INCLAD-ST13-048BK | 21 | 49,78 |
| 54 | 50 | 2" | 54 | | 13 | 54 | 13054214003IB | INCLAD-ST13-054BK | 20 | 52,62 |
| | | | 60,3 | 50 | 13 | 60 | 13060214003IB | INCLAD-ST13-060BK | 18 | 55,07 |
| 76,1 | 65 | 2+1/2" | 76,1 | 65 | 13 | 76 | 13076214003IB | INCLAD-ST13-076BK | 12 | 64,77 |
| 88,9 | 80 | 3" | 88,9 | 80 | 13 | 89 | 13089214003IB | INCLAD-ST13-089BK | 12 | 70,50 |
| | | 3+1/2" | 101,6 | | 13 | 102 | 13102214003IB | INCLAD-ST13-102BK | 9 | 80,47 |
| 108 | 100 | | 108 | | 13 | 108 | 13108214003IB | INCLAD-ST13-108BK | 8 | 83,46 |
| 114 | 100 | 4" | 114,3 | 100 | 13 | 114 | 13114214003IB | INCLAD-ST13-114BK | 8 | 85,90 |
| | | | 125 | | 13 | 125 | 13125214003IB | INCLAD-ST13-125BK | 7 | 118,80 |
| 133 | 125 | | 133 | | 13 | 133 | 13133214003IB | INCLAD-ST13-133BK | 6 | 122,68 |
| | | 5" | 139,7 | 125 | 13 | 140 | 13140214003IB | INCLAD-ST13-140BK | 6 | 126,15 |
| 159 | 150 | | 160 | | 13 | 160 | 13160214003IB | INCLAD-ST13-160BK | 4 | 151,62 |

Preisaufläge für alternative Elastomerbasis: K-FLEX® SOLAR HT-hohe Temperatur +20%, K-FLEX® ECO +40%.
 Hinweis: Für graue K-FLEX® IN CLAD Produkte bitte in der Artikelnummer die letzte Ziffer "B" durch ein "G" ersetzen.
 K-FLEX® IN CLAD SYSTEM Schläuche sind ohne Aufpreis auf Wunsch auch ohne Elastomerüberstand (zur sicheren Verbindung) lieferbar.

K-FLEX® IN CLAD SYSTEM ▶ SCHLÄUCHE 1 M (AM BEISPIEL MIT SCHWARZER IN CLAD UMMANTELUNG)
DÄMMDICKE 19 MM

| KUPFERROHR CU | | | EISENROHR FE | | | | | | | |
|---------------------|---------------------|--------|---------------------|---------------------|-----------------------|-----|-------------------|-------------------|--------------|-----------|
| Außen-ø ▼ (mm) ▼ | Nennweite ▼ DN ▼ | Zoll ▼ | Außen-ø ▼ (mm) ▼ | Nennweite ▼ DN ▼ | Dimension ▼ (mm) ▼ | | ▼ Artikelnummer ▼ | ▼ Bestellnummer ▼ | ▼ m/karton ▼ | ▼ EUR/m ▼ |
| 15 | 10 | 1/4" | 13,5 | 8 | 19 | 15 | 19015214003IB | INCLAD-ST19-015BK | 47 | 40,24 |
| 18 | 15 | 3/8" | 17,2 | 10 | 19 | 18 | 19018214003IB | INCLAD-ST19-018BK | 42 | 41,67 |
| 22 | 20 | 1/2" | 21,3 | 15 | 19 | 22 | 19022214003IB | INCLAD-ST19-022BK | 33 | 43,46 |
| 28 | 25 | 3/4" | 26,9 | 20 | 19 | 28 | 19028214003IB | INCLAD-ST19-028BK | 27 | 47,79 |
| 35 | 32 | 1" | 33,7 | 25 | 19 | 35 | 19035214003IB | INCLAD-ST19-035BK | 21 | 51,36 |
| 42 | 40 | 1+1/4" | 42,4 | 32 | 19 | 42 | 19042214003IB | INCLAD-ST19-042BK | 20 | 54,71 |
| | | 1+1/2" | 48,3 | 40 | 19 | 48 | 19048214003IB | INCLAD-ST19-048BK | 16 | 58,17 |
| 54 | 50 | | 54 | | 19 | 54 | 19054214003IB | INCLAD-ST19-054BK | 15 | 61,08 |
| | | 2" | 60,3 | 50 | 19 | 60 | 19060214003IB | INCLAD-ST19-060BK | 15 | 63,93 |
| 76,1 | 65 | 2+1/2" | 76,1 | 65 | 19 | 76 | 19076214003IB | INCLAD-ST19-076BK | 11 | 72,91 |
| 88,9 | 80 | 3" | 88,9 | 80 | 19 | 89 | 19089214003IB | INCLAD-ST19-089BK | 9 | 79,68 |
| | | 3+1/2" | 101,6 | | 19 | 102 | 19102214003IB | INCLAD-ST19-102BK | 7 | 91,08 |
| 108 | 100 | | 108 | | 19 | 108 | 19108214003IB | INCLAD-ST19-108BK | 7 | 94,12 |
| 114 | 100 | 4" | 114,3 | 100 | 19 | 114 | 19114214003IB | INCLAD-ST19-114BK | 6 | 96,95 |
| | | | 125 | | 19 | 125 | 19125214003IB | INCLAD-ST19-125BK | 5 | 130,23 |
| 133 | 125 | | 133 | | 19 | 133 | 19133214003IB | INCLAD-ST19-133BK | 4 | 134,84 |
| | | 5" | 139,7 | 125 | 19 | 140 | 19140214003IB | INCLAD-ST19-140BK | 4 | 138,33 |
| 159 | 150 | | 160 | | 19 | 160 | 19160214003IB | INCLAD-ST19-160BK | 3 | 163,79 |

DÄMMDICKE 25 MM

| KUPFERROHR CU | | | EISENROHR FE | | | | | | | |
|---------------------|---------------------|--------|---------------------|---------------------|-----------------------|-----|-------------------|-------------------|--------------|-----------|
| Außen-ø ▼ (mm) ▼ | Nennweite ▼ DN ▼ | Zoll ▼ | Außen-ø ▼ (mm) ▼ | Nennweite ▼ DN ▼ | Dimension ▼ (mm) ▼ | | ▼ Artikelnummer ▼ | ▼ Bestellnummer ▼ | ▼ m/karton ▼ | ▼ EUR/m ▼ |
| 18 | 15 | 3/8" | 17,2 | 10 | 25 | 18 | 25018214003IB | INCLAD-ST25-018BK | 24 | 51,25 |
| 22 | 20 | 1/2" | 21,3 | 15 | 25 | 22 | 25022214003IB | INCLAD-ST25-022BK | 22 | 53,15 |
| 28 | 25 | 3/4" | 26,9 | 20 | 25 | 28 | 25028214003IB | INCLAD-ST25-028BK | 20 | 56,32 |
| 35 | 32 | 1" | 33,7 | 25 | 25 | 35 | 25035214003IB | INCLAD-ST25-035BK | 16 | 60,12 |
| 42 | 40 | 1+1/4" | 42,4 | 32 | 25 | 42 | 25042214003IB | INCLAD-ST25-042BK | 16 | 63,19 |
| | | 1+1/2" | 48,3 | 40 | 25 | 48 | 25048214003IB | INCLAD-ST25-048BK | 15 | 68,91 |
| | | 1+1/2" | 48,3 | 40 | 25 | 48 | 25054214003IB | INCLAD-ST25-054BK | 9 | 76,64 |
| | | 2" | 60,3 | 50 | 25 | 60 | 25060214003IB | INCLAD-ST25-060BK | 9 | 81,02 |
| 76,1 | 65 | 2+1/2" | 76,1 | 65 | 25 | 76 | 25076214003IB | INCLAD-ST25-076BK | 7 | 88,95 |
| 88,9 | 80 | 3" | 88,9 | 80 | 25 | 89 | 25089214003IB | INCLAD-ST25-089BK | 6 | 97,14 |
| | | 3+1/2" | 101,6 | | 25 | 102 | 25102214003IB | INCLAD-ST25-102BK | 5 | 105,28 |
| 108 | 100 | | 108 | | 25 | 108 | 25108214003IB | INCLAD-ST25-108BK | 5 | 110,84 |
| 114 | 100 | 4" | 114,3 | 100 | 25 | 114 | 25114214003IB | INCLAD-ST25-114BK | 5 | 115,12 |
| | | | 125 | | 25 | 125 | 25125214003IB | INCLAD-ST25-125BK | 4 | 140,70 |
| 133 | 125 | | 133 | | 25 | 133 | 25133214003IB | INCLAD-ST25-133BK | 4 | 161,19 |
| | | 5" | 139,7 | 125 | 25 | 140 | 25140214003IB | INCLAD-ST25-140BK | 2 | 164,94 |
| | | 5" | 139,7 | 125 | 25 | 140 | 25160214003IB | INCLAD-ST25-160BK | 2 | 174,11 |

Preisauflagen für alternative Elastomerbasis: K-FLEX® SOLAR HT-hohe Temperatur +20%, K-FLEX® ECO +40%.

Hinweis: Für graue K-FLEX® IN CLAD Produkte bitte in der Artikelnummer die letzte Ziffer "B" durch ein "G" ersetzen.

K-FLEX® IN CLAD SYSTEM Schläuche sind ohne Aufpreis auf Wunsch auch ohne Elastomerüberstand (zur sicheren Verbindung) lieferbar.



K-FLEX® IN CLAD SYSTEM ► SCHLÄUCHE

K-FLEX® IN CLAD SYSTEM ► SCHLÄUCHE 1 M (AM BEISPIEL MIT SCHWARZER IN CLAD UMMANTELUNG)

DÄMMDICKE 32 MM

KUPFERROHR CU

EISENROHR FE

| Außen-ø ▼ (mm) ▼ | Nennweite ▼ DN ▼ | Zoll ▼ | Außen-ø ▼ (mm) ▼ | Nennweite ▼ DN ▼ | Dimension ▼ (mm) ▼ | | ▼ Artikelnummer ▼ | ▼ Bestellnummer ▼ | ▼ m/karton ▼ | ▼ EUR/m ▼ |
|---------------------|---------------------|-----------|---------------------|---------------------|-----------------------|-----|-------------------|-------------------|--------------|-----------|
| 18 | 15 | 3/8" | 17,2 | 10 | 32 | 18 | 32018214003IB | INCLAD-ST32-018BK | 16 | 61,09 |
| 22 | 20 | 1/2" | 21,3 | 15 | 32 | 22 | 32022214003IB | INCLAD-ST32-022BK | 14 | 63,12 |
| 28 | 25 | 3/4" | 26,9 | 20 | 32 | 28 | 32028214003IB | INCLAD-ST32-028BK | 12 | 67,32 |
| 35 | 32 | 1" | 33,7 | 25 | 32 | 35 | 32035214003IB | INCLAD-ST32-035BK | 12 | 70,47 |
| 42 | 40 | 1+1/4" | 42,4 | 32 | 32 | 42 | 32042214003IB | INCLAD-ST32-042BK | 11 | 76,37 |
| | | 1+1/2" | 48,3 | 40 | 32 | 48 | 32048214003IB | INCLAD-ST32-048BK | 9 | 83,13 |
| 54 | 50 | | 54 | | 32 | 54 | 32054214003IB | INCLAD-ST32-054BK | 8 | 87,35 |
| | | 2" | 60,3 | 50 | 32 | 60 | 32060214003IB | INCLAD-ST32-060BK | 8 | 94,32 |
| 76,1 | 65 | 2+1/2" | 76,1 | 65 | 32 | 76 | 32076214003IB | INCLAD-ST32-076BK | 6 | 110,59 |
| 88,9 | 80 | 3" | 88,9 | 80 | 32 | 89 | 32089214003IB | INCLAD-ST32-089BK | 4 | 118,59 |
| | | 3+1/2" | 101,6 | | 32 | 102 | 32102214003IB | INCLAD-ST32-102BK | 3 | 139,90 |
| 108 | 100 | | 108 | | 32 | 108 | 32108214003IB | INCLAD-ST32-108BK | 3 | 143,36 |
| 114 | 100 | 4" | 114,3 | 100 | 32 | 114 | 32114214003IB | INCLAD-ST32-114BK | 3 | 147,35 |
| | | | 125 | | 32 | 125 | 32125214003IB | INCLAD-ST32-125BK | 2 | 184,31 |
| 133 | 125 | | 133 | | 32 | 133 | 32133214003IB | INCLAD-ST32-133BK | 2 | 189,40 |
| | | 5" | 139,7 | 125 | 32 | 140 | 32140214003IB | INCLAD-ST32-140BK | 2 | 194,21 |
| 159 | 150 | | 160 | | 32 | 160 | 32160214003IB | INCLAD-ST32-160BK | 2 | 205,59 |

Preisaufläge für alternative Elastomerbasis: K-FLEX® SOLAR HT-hohe Temperatur +20%, K-FLEX® ECO +40%.

Hinweis: Für graue K-FLEX® IN CLAD Produkte bitte in der Artikelnummer die letzte Ziffer "B" durch ein "G" ersetzen.

K-FLEX® IN CLAD SYSTEM Schläuche sind ohne Aufpreis auf Wunsch auch ohne Elastomerüberstand (zur sicheren Verbindung) lieferbar.



K-FLEX® IN CLAD SYSTEM ▶ PLATTEN
K-FLEX® IN CLAD SYSTEM - ENDLOSPLATTEN, SCHWARZ - BREITE 1M

| Dämmdicke ▼ (mm) ▼ | Länge ▼ (m) ▼ | Breite ▼ (mm) ▼ | ▼ Artikelnummer ▼ | ▼ Bestellnummer ▼ | ▼ m²/karton ▼ | ▼ EUR/m² ▼ |
|-----------------------|------------------|--------------------|-------------------|-------------------|---------------|------------|
| 6 | 30 | 1000 | 80006210103IB | INCLAD-ST06EBK | 30 | 140,40 |
| 10 | 20 | 1000 | 80010210103IB | INCLAD-ST10EBK | 20 | 142,49 |
| 13 | 14 | 1000 | 80013210103IB | INCLAD-ST13EBK | 14 | 145,53 |
| 19 | 10 | 1000 | 80019210103IB | INCLAD-ST19EBK | 10 | 153,94 |
| 25 | 8 | 1000 | 80025210103IB | INCLAD-ST25EBK | 8 | 162,01 |
| 32 | 6 | 1000 | 80032210103IB | INCLAD-ST32EBK | 6 | 176,27 |
| 40 | 4 | 1000 | 80040210103IB | INCLAD-ST40EBK | 4 | 210,53 |
| 50 | 4 | 1000 | 80050210103IB | INCLAD-ST50EBK | 4 | 234,39 |

K-FLEX® IN CLAD SYSTEM - SELBSTKLEBENDE ENDLOSPLATTEN, SCHWARZ - BREITE 1M

| Dämmdicke ▼ (mm) ▼ | Länge ▼ (m) ▼ | Breite ▼ (mm) ▼ | ▼ Artikelnummer ▼ | ▼ Bestellnummer ▼ | ▼ m²/karton ▼ | ▼ EUR/m² ▼ |
|-----------------------|------------------|--------------------|-------------------|-------------------|---------------|------------|
| 6 | 30 | 1000 | 80106210103IB | INCLAD-ST06EABK | 30 | 157,71 |
| 10 | 20 | 1000 | 80110210103IB | INCLAD-ST10EABK | 20 | 159,79 |
| 13 | 14 | 1000 | 80113210103IB | INCLAD-ST13EABK | 14 | 162,83 |
| 19 | 10 | 1000 | 80119210103IB | INCLAD-ST19EABK | 10 | 171,22 |
| 25 | 8 | 1000 | 80125210103IB | INCLAD-ST25EABK | 8 | 179,35 |
| 32 | 6 | 1000 | 80132210103IB | INCLAD-ST32EABK | 6 | 193,58 |
| 40 | 4 | 1000 | 80140210103IB | INCLAD-ST40EABK | 4 | 227,87 |
| 50 | 4 | 1000 | 80150210103IB | INCLAD-ST50EABK | 4 | 251,70 |

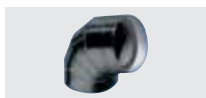
Preisaufschläge für alternative Elastomerbasis: K-FLEX® SOLAR HT-hohe Temperatur +20%, K-FLEX® ECO +40%.
Hinweis: Für graue K-FLEX® IN CLAD Produkte bitte in der Artikelnummer die letzte Ziffer "B" durch ein "G" ersetzen.



K-FLEX® IN CLAD SYSTEM ► BÖGEN

K-FLEX® IN CLAD SYSTEM ► BÖGEN K90 + IN CLAD

DÄMMDICKE 9 MM

| KUPFERROHR CU | | | EISENROHR FE | | | | | | |
|---------------------|---------------------|----------|---------------------|---------------------|-----------------------|-----|-------------------|--------------------|-------------|
| Außen-ø ▼ (mm) ▼ | Nennweite ▼ DN ▼ | ▼ Zoll ▼ | Außen-ø ▼ (mm) ▼ | Nennweite ▼ DN ▼ | Dimension ▼ (mm) ▼ | | ▼ Artikelnummer ▼ | ▼ Bestellnummer ▼ | ▼ EUR/Stk ▼ |
| 18 | 15 | 3/8" | 17,2 | 10 | 9 | 18 | 85K9SK09018IB | INCLAD-ST09-018CBK | 30,94 |
| 22 | 20 | 1/2" | 21,3 | 15 | 9 | 22 | 85K9SK09022IB | INCLAD-ST09-022CBK | 32,99 |
| 28 | 25 | 3/4" | 26,9 | 20 | 9 | 28 | 85K9SK09028IB | INCLAD-ST09-028CBK | 37,01 |
| 35 | 32 | 1" | 33,7 | 25 | 9 | 35 | 85K9SK09035IB | INCLAD-ST09-035CBK | 41,45 |
| 42 | 40 | 1+1/4" | 42,4 | 32 | 9 | 42 | 85K9SK09042IB | INCLAD-ST09-042CBK | 54,10 |
| | | 1+1/2" | 48,3 | 40 | 9 | 48 | 85K9SK09048IB | INCLAD-ST09-048CBK | 59,74 |
| 54 | 50 | | 54 | | 9 | 54 | 85K9SK09054IB | INCLAD-ST09-054CBK | 63,67 |
| | | 2" | 60,3 | 50 | 9 | 60 | 85K9SK09060IB | INCLAD-ST09-060CBK | 69,48 |
| 76,1 | 65 | 2+1/2" | 76,1 | 65 | 9 | 76 | 85K9SK09076IB | INCLAD-ST09-076CBK | 85,22 |
| 88,9 | 80 | 3" | 88,9 | 80 | 9 | 89 | 85K9SK09089IB | INCLAD-ST09-089CBK | 97,44 |
| | | 3+1/2" | 101,6 | | 9 | 102 | 85K9SK09102IB | INCLAD-ST09-102CBK | 109,77 |
| 108 | 100 | | 108 | | 9 | 108 | 85K9SK09108IB | INCLAD-ST09-108CBK | 119,34 |
| 114 | 100 | 4" | 114,3 | 100 | 9 | 114 | 85K9SK09114IB | INCLAD-ST09-114CBK | 124,64 |
| | | | 125 | | 9 | 125 | 85K9SK09125IB | INCLAD-ST09-125CBK | 135,27 |
| 133 | 125 | | 133 | | 9 | 133 | 85K9SK09133IB | INCLAD-ST09-133CBK | 142,78 |
| | | 5" | 139,7 | 125 | 9 | 140 | 85K9SK09140IB | INCLAD-ST09-140CBK | 149,79 |

DÄMMDICKE 13 MM

| KUPFERROHR CU | | | EISENROHR FE | | | | | | |
|---------------------|---------------------|----------|---------------------|---------------------|-----------------------|-----|-------------------|--------------------|-------------|
| Außen-ø ▼ (mm) ▼ | Nennweite ▼ DN ▼ | ▼ Zoll ▼ | Außen-ø ▼ (mm) ▼ | Nennweite ▼ DN ▼ | Dimension ▼ (mm) ▼ | | ▼ Artikelnummer ▼ | ▼ Bestellnummer ▼ | ▼ EUR/Stk ▼ |
| 18 | 15 | 3/8" | 17,2 | 10 | 13 | 18 | 85K9SK13018IB | INCLAD-ST13-018CBK | 36,39 |
| 22 | 20 | 1/2" | 21,3 | 15 | 13 | 22 | 85K9SK13022IB | INCLAD-ST13-022CBK | 38,55 |
| 28 | 25 | 3/4" | 26,9 | 20 | 13 | 28 | 85K9SK13028IB | INCLAD-ST13-028CBK | 41,77 |
| 35 | 32 | 1" | 33,7 | 25 | 13 | 35 | 85K9SK13035IB | INCLAD-ST13-035CBK | 46,95 |
| 42 | 40 | 1+1/4" | 42,4 | 32 | 13 | 42 | 85K9SK13042IB | INCLAD-ST13-042CBK | 60,90 |
| | | 1+1/2" | 48,3 | 40 | 13 | 48 | 85K9SK13048IB | INCLAD-ST13-048CBK | 65,64 |
| 54 | 50 | | 54 | | 13 | 54 | 85K9SK13054IB | INCLAD-ST13-054CBK | 70,38 |
| | | 2" | 60,3 | 50 | 13 | 60 | 85K9SK13060IB | INCLAD-ST13-060CBK | 77,12 |
| 76,1 | 65 | 2+1/2" | 76,1 | 65 | 13 | 76 | 85K9SK13076IB | INCLAD-ST13-076CBK | 94,69 |
| 88,9 | 80 | 3" | 88,9 | 80 | 13 | 89 | 85K9SK13089IB | INCLAD-ST13-089CBK | 105,53 |
| | | 3+1/2" | 101,6 | | 13 | 102 | 85K9SK13102IB | INCLAD-ST13-102CBK | 118,60 |
| 108 | 100 | | 108 | | 13 | 108 | 85K9SK13108IB | INCLAD-ST13-108CBK | 127,74 |
| 114 | 100 | 4" | 114,3 | 100 | 13 | 114 | 85K9SK13114IB | INCLAD-ST13-114CBK | 133,68 |
| | | | 125 | | 13 | 125 | 85K9SK13125IB | INCLAD-ST13-125CBK | 144,40 |
| 133 | 125 | | 133 | | 13 | 133 | 85K9SK13133IB | INCLAD-ST13-133CBK | 152,43 |
| | | 5" | 139,7 | 125 | 13 | 140 | 85K9SK13140IB | INCLAD-ST13-140CBK | 159,76 |
| 159 | 150 | | 160 | | 13 | 160 | 85K9SK13160IB | INCLAD-ST13-160CBK | 180,72 |

Preisauflschläge für alternative Elastomerbasis: K-FLEX® SOLAR HT-hohe Temperatur +20%, K-FLEX® ECO +40%.

Hinweis: Für graue K-FLEX® IN CLAD Produkte bitte in der Artikelnummer die letzte Ziffer "B" durch ein "G" ersetzen.

K-FLEX® IN CLAD SYSTEM Schläuche sind ohne Aufpreis auf Wunsch auch ohne Elastomerüberstand (zur sicheren Verbindung) lieferbar.

K-FLEX® IN CLAD SYSTEM ▶ BÖGEN K90 + IN CLAD
DÄMMDICKE 19 MM

| KUPFERROHR CU | | | EISENROHR FE | | | | | | |
|---------------------|---------------------|----------|---------------------|---------------------|-----------------------|-----|-------------------|--------------------|-------------|
| Außen-ø ▼ (mm) ▼ | Nennweite ▼ DN ▼ | ▼ Zoll ▼ | Außen-ø ▼ (mm) ▼ | Nennweite ▼ DN ▼ | Dimension ▼ (mm) ▼ | | ▼ Artikelnummer ▼ | ▼ Bestellnummer ▼ | ▼ EUR/Stk ▼ |
| 18 | 15 | 3/8" | 17,2 | 10 | 19 | 18 | 85K9SK19018IB | INCLAD-ST19-018CBK | 42,66 |
| 22 | 20 | 1/2" | 21,3 | 15 | 19 | 22 | 85K9SK19022IB | INCLAD-ST19-022CBK | 45,85 |
| 28 | 25 | 3/4" | 26,9 | 20 | 19 | 28 | 85K9SK19028IB | INCLAD-ST19-028CBK | 49,19 |
| 35 | 32 | 1" | 33,7 | 25 | 19 | 35 | 85K9SK19035IB | INCLAD-ST19-035CBK | 54,06 |
| 42 | 40 | 1+1/4" | 42,4 | 32 | 19 | 42 | 85K9SK19042IB | INCLAD-ST19-042CBK | 69,43 |
| | | 1+1/2" | 48,3 | 40 | 19 | 48 | 85K9SK19048IB | INCLAD-ST19-048CBK | 75,62 |
| 54 | 50 | | 54 | | 19 | 54 | 85K9SK19054IB | INCLAD-ST19-054CBK | 79,91 |
| | | 2" | 60,3 | 50 | 19 | 60 | 85K9SK19060IB | INCLAD-ST19-060CBK | 86,18 |
| 76,1 | 65 | 2+1/2" | 76,1 | 65 | 19 | 76 | 85K9SK19076IB | INCLAD-ST19-076CBK | 103,91 |
| 88,9 | 80 | 3" | 88,9 | 80 | 19 | 89 | 85K9SK19089IB | INCLAD-ST19-089CBK | 116,63 |
| | | 3+1/2" | 101,6 | | 19 | 102 | 85K9SK19102IB | INCLAD-ST19-102CBK | 130,35 |
| 108 | 100 | | 108 | | 19 | 108 | 85K9SK19108IB | INCLAD-ST19-108CBK | 139,71 |
| 114 | 100 | 4" | 114,3 | 100 | 19 | 114 | 85K9SK19114IB | INCLAD-ST19-114CBK | 145,94 |
| | | | 125 | | 19 | 125 | 85K9SK19125IB | INCLAD-ST19-125CBK | 158,69 |
| 133 | 125 | | 133 | | 19 | 133 | 85K9SK19133IB | INCLAD-ST19-133CBK | 167,14 |
| | | 5" | 139,7 | 125 | 19 | 140 | 85K9SK19140IB | INCLAD-ST19-140CBK | 176,41 |
| 159 | 150 | | 160 | | 19 | 160 | 85K9SK19160IB | INCLAD-ST19-160CBK | 198,53 |

DÄMMDICKE 25 MM

| KUPFERROHR CU | | | EISENROHR FE | | | | | | |
|---------------------|---------------------|----------|---------------------|---------------------|-----------------------|-----|-------------------|--------------------|-------------|
| Außen-ø ▼ (mm) ▼ | Nennweite ▼ DN ▼ | ▼ Zoll ▼ | Außen-ø ▼ (mm) ▼ | Nennweite ▼ DN ▼ | Dimension ▼ (mm) ▼ | | ▼ Artikelnummer ▼ | ▼ Bestellnummer ▼ | ▼ EUR/Stk ▼ |
| 18 | 15 | 3/8" | 17,2 | 10 | 25 | 18 | 85K9SK25018IB | INCLAD-ST25-018CBK | 49,16 |
| 22 | 20 | 1/2" | 21,3 | 15 | 25 | 22 | 85K9SK25022IB | INCLAD-ST25-022CBK | 51,42 |
| 28 | 25 | 3/4" | 26,9 | 20 | 25 | 28 | 85K9SK25028IB | INCLAD-ST25-028CBK | 54,85 |
| 35 | 32 | 1" | 33,7 | 25 | 25 | 35 | 85K9SK25035IB | INCLAD-ST25-035CBK | 59,92 |
| 42 | 40 | 1+1/4" | 42,4 | 32 | 25 | 42 | 85K9SK25042IB | INCLAD-ST25-042CBK | 65,28 |
| | | 1+1/2" | 48,3 | 40 | 25 | 48 | 85K9SK25048IB | INCLAD-ST25-048CBK | 82,83 |
| 54 | 50 | | 54 | | 25 | 54 | 85K9SK25054IB | INCLAD-ST25-054CBK | 87,25 |
| | | 2" | 60,3 | 50 | 25 | 60 | 85K9SK25060IB | INCLAD-ST25-060CBK | 93,71 |
| 76,1 | 65 | 2+1/2" | 76,1 | 65 | 25 | 76 | 85K9SK25076IB | INCLAD-ST25-076CBK | 112,30 |
| 88,9 | 80 | 3" | 88,9 | 80 | 25 | 89 | 85K9SK25089IB | INCLAD-ST25-089CBK | 125,52 |
| | | 3+1/2" | 101,6 | | 25 | 102 | 85K9SK25102IB | INCLAD-ST25-102CBK | 139,84 |
| 108 | 100 | | 108 | | 25 | 108 | 85K9SK25108IB | INCLAD-ST25-108CBK | 149,52 |
| 114 | 100 | 4" | 114,3 | 100 | 25 | 114 | 85K9SK25114IB | INCLAD-ST25-114CBK | 156,02 |
| | | | 125 | | 25 | 125 | 85K9SK25125IB | INCLAD-ST25-125CBK | 167,75 |
| 133 | 125 | | 133 | | 25 | 133 | 85K9SK25133IB | INCLAD-ST25-133CBK | 176,58 |
| | | 5" | 139,7 | 125 | 25 | 140 | 85K9SK25140IB | INCLAD-ST25-140CBK | 184,62 |
| 159 | 150 | | 160 | | 25 | 160 | 85K9SK25160IB | INCLAD-ST25-160CBK | 207,71 |

Preisauflschläge für alternative Elastomerbasis: K-FLEX® SOLAR HT-hohe Temperatur +20%, K-FLEX® ECO +40%.

Hinweis: Für graue K-FLEX® IN CLAD Produkte bitte in der Artikelnummer die letzte Ziffer "B" durch ein "G" ersetzen.

K-FLEX® IN CLAD SYSTEM Schläuche sind ohne Aufpreis auf Wunsch auch ohne Elastomerüberstand (zur sicheren Verbindung) lieferbar.

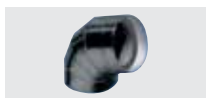

K-FLEX® IN CLAD SYSTEM ► BÖGEN

K-FLEX® IN CLAD SYSTEM ► BÖGEN K90 + IN CLAD

DÄMMDICKE 32 MM

| KUPFERROHR CU | | | EISENROHR FE | | | | | | |
|---------------------|---------------------|----------|---------------------|---------------------|-----------------------|-----|-------------------|--------------------|-------------|
| Außen-ø ▼ (mm) ▼ | Nennweite ▼ DN ▼ | ▼ Zoll ▼ | Außen-ø ▼ (mm) ▼ | Nennweite ▼ DN ▼ | Dimension ▼ (mm) ▼ | | ▼ Artikelnummer ▼ | ▼ Bestellnummer ▼ | ▼ EUR/Stk ▼ |
| 18 | 15 | 3/8" | 17,2 | 10 | 32 | 18 | 85K9SK32018IB | INCLAD-ST32-018CBK | 57,04 |
| 22 | 20 | 1/2" | 21,3 | 15 | 32 | 22 | 85K9SK32022IB | INCLAD-ST32-022CBK | 59,37 |
| 28 | 25 | 3/4" | 26,9 | 20 | 32 | 28 | 85K9SK32028IB | INCLAD-ST32-028CBK | 62,93 |
| 35 | 32 | 1" | 33,7 | 25 | 32 | 35 | 85K9SK32035IB | INCLAD-ST32-035CBK | 68,28 |
| 42 | 40 | 1+1/4" | 42,4 | 32 | 32 | 42 | 85K9SK32042IB | INCLAD-ST32-042CBK | 73,94 |
| | | 1+1/2" | 48,3 | 40 | 32 | 48 | 85K9SK32048IB | INCLAD-ST32-048CBK | 91,73 |
| 54 | 50 | 2" | 54 | 50 | 32 | 54 | 85K9SK32054IB | INCLAD-ST32-054CBK | 96,34 |
| | | 2" | 60,3 | 50 | 32 | 60 | 85K9SK32060IB | INCLAD-ST32-060CBK | 103,01 |
| 76,1 | 65 | 2+1/2" | 76,1 | 65 | 32 | 76 | 85K9SK32076IB | INCLAD-ST32-076CBK | 122,64 |
| 88,9 | 80 | 3" | 88,9 | 80 | 32 | 89 | 85K9SK32089IB | INCLAD-ST32-089CBK | 135,00 |
| | | 3+1/2" | 101,6 | | 32 | 102 | 85K9SK32102IB | INCLAD-ST32-102CBK | 151,53 |
| 108 | 100 | 4" | 108 | | 32 | 108 | 85K9SK32108IB | INCLAD-ST32-108CBK | 161,56 |
| 114 | 100 | 4" | 114,3 | 100 | 32 | 114 | 85K9SK32114IB | INCLAD-ST32-114CBK | 168,40 |
| | | | 125 | | 32 | 125 | 85K9SK32125IB | INCLAD-ST32-125CBK | 180,78 |
| 133 | 125 | | 133 | | 32 | 133 | 85K9SK32133IB | INCLAD-ST32-133CBK | 190,10 |
| | | 5" | 139,7 | 125 | 32 | 140 | 85K9SK32140IB | INCLAD-ST32-140CBK | 200,23 |
| 159 | 150 | | 160 | | 32 | 160 | 85K9SK32160IB | INCLAD-ST32-160CBK | 224,68 |

DÄMMDICKE 40 MM

| KUPFERROHR CU | | | EISENROHR FE | | | | | | |
|---------------------|---------------------|----------|---------------------|---------------------|-----------------------|-----|-------------------|--------------------|-------------|
| Außen-ø ▼ (mm) ▼ | Nennweite ▼ DN ▼ | ▼ Zoll ▼ | Außen-ø ▼ (mm) ▼ | Nennweite ▼ DN ▼ | Dimension ▼ (mm) ▼ | | ▼ Artikelnummer ▼ | ▼ Bestellnummer ▼ | ▼ EUR/Stk ▼ |
| 18 | 15 | 3/8" | 17,2 | 10 | 40 | 18 | 85K9SK40018IB | INCLAD-ST40-018CBK | 69,64 |
| 22 | 20 | 1/2" | 21,3 | 15 | 40 | 22 | 85K9SK40022IB | INCLAD-ST40-022CBK | 72,14 |
| 28 | 25 | 3/4" | 26,9 | 20 | 40 | 28 | 85K9SK40028IB | INCLAD-ST40-028CBK | 75,96 |
| 35 | 32 | 1" | 33,7 | 25 | 40 | 35 | 85K9SK40035IB | INCLAD-ST40-035CBK | 81,85 |
| 42 | 40 | 1+1/4" | 42,4 | 32 | 40 | 42 | 85K9SK40042IB | INCLAD-ST40-042CBK | 87,91 |
| | | 1+1/2" | 48,3 | 40 | 40 | 48 | 85K9SK40048IB | INCLAD-ST40-048CBK | 108,54 |
| 54 | 50 | 2" | 54 | 50 | 40 | 54 | 85K9SK40054IB | INCLAD-ST40-054CBK | 113,97 |
| | | 2" | 60,3 | 50 | 40 | 60 | 85K9SK40060IB | INCLAD-ST40-060CBK | 121,60 |
| 76,1 | 65 | 2+1/2" | 76,1 | 65 | 40 | 76 | 85K9SK40076IB | INCLAD-ST40-076CBK | 144,96 |
| 88,9 | 80 | 3" | 88,9 | 80 | 40 | 89 | 85K9SK40089IB | INCLAD-ST40-089CBK | 159,14 |
| | | 3+1/2" | 101,6 | | 40 | 102 | 85K9SK40102IB | INCLAD-ST40-102CBK | 176,31 |
| 108 | 100 | 4" | 108 | | 40 | 108 | 85K9SK40108IB | INCLAD-ST40-108CBK | 187,02 |
| 114 | 100 | 4" | 114,3 | 100 | 40 | 114 | 85K9SK40114IB | INCLAD-ST40-114CBK | 194,76 |
| | | | 125 | | 40 | 125 | 85K9SK40125IB | INCLAD-ST40-125CBK | 209,24 |
| 133 | 125 | | 133 | | 40 | 133 | 85K9SK40133IB | INCLAD-ST40-133CBK | 220,05 |
| | | 5" | 139,7 | 125 | 40 | 140 | 85K9SK40140IB | INCLAD-ST40-140CBK | 229,71 |
| 159 | 150 | | 160 | | 40 | 160 | 85K9SK40160IB | INCLAD-ST40-160CBK | 258,23 |

Preisauflschläge für alternative Elastomerbasis: K-FLEX® SOLAR HT-hohe Temperatur +20%, K-FLEX® ECO +40%.
 Hinweis: Für graue K-FLEX® IN CLAD Produkte bitte in der Artikelnummer die letzte Ziffer "B" durch ein "G" ersetzen.
 K-FLEX® IN CLAD SYSTEM Schläuche sind ohne Aufpreis auf Wunsch auch ohne Elastomerüberstand (zur sicheren Verbindung) lieferbar.

K-FLEX® IN CLAD SYSTEM ▶ BÖGEN K90 + IN CLAD
DÄMMDICKE 50 MM

| KUPFERROHR CU | | | EISENROHR FE | | | | | | |
|---------------------|---------------------|----------|---------------------|---------------------|-----------------------|-----|-------------------|--------------------|-------------|
| Außen-ø ▼ (mm) ▼ | Nennweite ▼ DN ▼ | ▼ Zoll ▼ | Außen-ø ▼ (mm) ▼ | Nennweite ▼ DN ▼ | Dimension ▼ (mm) ▼ | | ▼ Artikelnummer ▼ | ▼ Bestellnummer ▼ | ▼ EUR/Stk ▼ |
| 18 | 15 | 3/8" | 17,2 | 10 | 50 | 18 | 85K9SK50018IB | INCLAD-ST50-018CBK | 84,88 |
| 22 | 20 | 1/2" | 21,3 | 15 | 50 | 22 | 85K9SK50022IB | INCLAD-ST50-022CBK | 87,65 |
| 28 | 25 | 3/4" | 26,9 | 20 | 50 | 28 | 85K9SK50028IB | INCLAD-ST50-028CBK | 91,80 |
| 35 | 32 | 1" | 33,7 | 25 | 50 | 35 | 85K9SK50035IB | INCLAD-ST50-035CBK | 98,59 |
| 42 | 40 | 1+1/4" | 42,4 | 32 | 50 | 42 | 85K9SK50042IB | INCLAD-ST50-042CBK | 105,49 |
| | | 1+1/2" | 48,3 | 40 | 50 | 48 | 85K9SK50048IB | INCLAD-ST50-048CBK | 128,81 |
| 54 | 50 | | 54 | | 50 | 54 | 85K9SK50054IB | INCLAD-ST50-054CBK | 134,85 |
| | | 2" | 60,3 | 50 | 50 | 60 | 85K9SK50060IB | INCLAD-ST50-060CBK | 143,28 |
| 76,1 | 65 | 2+1/2" | 76,1 | 65 | 50 | 76 | 85K9SK50076IB | INCLAD-ST50-076CBK | 164,90 |
| 88,9 | 80 | 3" | 88,9 | 80 | 50 | 89 | 85K9SK50089IB | INCLAD-ST50-089CBK | 180,55 |
| | | 3+1/2" | 101,6 | | 50 | 102 | 85K9SK50102IB | INCLAD-ST50-102CBK | 205,65 |
| 108 | 100 | | 108 | | 50 | 108 | 85K9SK50108IB | INCLAD-ST50-108CBK | 217,41 |
| 114 | 100 | 4" | 114,3 | 100 | 50 | 114 | 85K9SK50114IB | INCLAD-ST50-114CBK | 226,23 |
| | | | 125 | | 50 | 125 | 85K9SK50125IB | INCLAD-ST50-125CBK | 242,79 |
| 133 | 125 | | 133 | | 50 | 133 | 85K9SK50133IB | INCLAD-ST50-133CBK | 255,13 |
| | | 5" | 139,7 | 125 | 50 | 140 | 85K9SK50140IB | INCLAD-ST50-140CBK | 266,18 |
| 159 | 150 | | 160 | | 50 | 160 | 85K9SK50160IB | INCLAD-ST50-160CBK | 298,86 |

Preisaufschläge für alternative Elastomerbasis: K-FLEX® SOLAR HT-hohe Temperatur +20%, K-FLEX® ECO +40%.

Hinweis: Für graue K-FLEX® IN CLAD Produkte bitte in der Artikelnummer die letzte Ziffer "B" durch ein "G" ersetzen.

K-FLEX® IN CLAD SYSTEM Schläuche sind ohne Aufpreis auf Wunsch auch ohne Elastomerüberstand (zur sicheren Verbindung) lieferbar.



K-FLEX® IN CLAD SYSTEM ► T-STÜCK

K-FLEX® IN CLAD SYSTEM ► IN CLAD SYSTEM T-STÜCK, KOMPLETT

DÄMMDICKE 9 MM

| KUPFERROHR CU | | | EISENROHR FE | | | | | | |
|---------------------|---------------------|----------|---------------------|---------------------|-----------------------|-------------------|-------------------|--------------------|--------|
| Außen-ø ▼ (mm) ▼ | Nennweite ▼ DN ▼ | ▼ Zoll ▼ | Außen-ø ▼ (mm) ▼ | Nennweite ▼ DN ▼ | Dimension ▼ (mm) ▼ | ▼ Artikelnummer ▼ | ▼ Bestellnummer ▼ | ▼ EUR/Stk ▼ | |
| 18 | 15 | 3/8" | 17,2 | 10 | 9 | 18 | 85T9SK09018IB | INCLAD-ST09-018TBK | 25,82 |
| 22 | 20 | 1/2" | 21,3 | 15 | 9 | 22 | 85T9SK09022IB | INCLAD-ST09-022TBK | 28,10 |
| 28 | 25 | 3/4" | 26,9 | 20 | 9 | 28 | 85T9SK09028IB | INCLAD-ST09-028TBK | 32,88 |
| 35 | 32 | 1" | 33,7 | 25 | 9 | 35 | 85T9SK09035IB | INCLAD-ST09-035TBK | 36,82 |
| 42 | 40 | 1+1/4" | 42,4 | 32 | 9 | 42 | 85T9SK09042IB | INCLAD-ST09-042TBK | 41,18 |
| | | 1+1/2" | 48,3 | 40 | 9 | 48 | 85T9SK09048IB | INCLAD-ST09-048TBK | 46,83 |
| 54 | 50 | | 54 | | 9 | 54 | 85T9SK09054IB | INCLAD-ST09-054TBK | 50,84 |
| | | 2" | 60,3 | 50 | 9 | 60 | 85T9SK09060IB | INCLAD-ST09-060TBK | 54,97 |
| 76,1 | 65 | 2+1/2" | 76,1 | 65 | 9 | 76 | 85T9SK09076IB | INCLAD-ST09-076TBK | 67,51 |
| 88,9 | 80 | 3" | 88,9 | 80 | 9 | 89 | 85T9SK09089IB | INCLAD-ST09-089TBK | 77,78 |
| | | 3+1/2" | 101,6 | | 9 | 102 | 85T9SK09102IB | INCLAD-ST09-102TBK | 89,12 |
| 108 | 100 | | 108 | | 9 | 108 | 85T9SK09108IB | INCLAD-ST09-108TBK | 95,29 |
| 114 | 100 | 4" | 114,3 | 100 | 9 | 114 | 85T9SK09114IB | INCLAD-ST09-114TBK | 100,47 |
| | | | 125 | | 9 | 125 | 85T9SK09125IB | INCLAD-ST09-125TBK | 110,24 |
| 133 | 125 | | 133 | | 9 | 133 | 85T9SK09133IB | INCLAD-ST09-133TBK | 117,54 |
| | | 5" | 139,7 | 125 | 9 | 140 | 85T9SK09140IB | INCLAD-ST09-140TBK | 124,12 |

DÄMMDICKE 13 MM

| KUPFERROHR CU | | | EISENROHR FE | | | | | | |
|---------------------|---------------------|----------|---------------------|---------------------|-----------------------|-------------------|-------------------|--------------------|--------|
| Außen-ø ▼ (mm) ▼ | Nennweite ▼ DN ▼ | ▼ Zoll ▼ | Außen-ø ▼ (mm) ▼ | Nennweite ▼ DN ▼ | Dimension ▼ (mm) ▼ | ▼ Artikelnummer ▼ | ▼ Bestellnummer ▼ | ▼ EUR/Stk ▼ | |
| 18 | 15 | 3/8" | 17,2 | 10 | 13 | 18 | 85T9SK13018IB | INCLAD-ST13-018TBK | 32,16 |
| 22 | 20 | 1/2" | 21,3 | 15 | 13 | 22 | 85T9SK13022IB | INCLAD-ST13-022TBK | 34,59 |
| 28 | 25 | 3/4" | 26,9 | 20 | 13 | 28 | 85T9SK13028IB | INCLAD-ST13-028TBK | 37,97 |
| 35 | 32 | 1" | 33,7 | 25 | 13 | 35 | 85T9SK13035IB | INCLAD-ST13-035TBK | 42,98 |
| 42 | 40 | 1+1/4" | 42,4 | 32 | 13 | 42 | 85T9SK13042IB | INCLAD-ST13-042TBK | 47,61 |
| | | 1+1/2" | 48,3 | 40 | 13 | 48 | 85T9SK13048IB | INCLAD-ST13-048TBK | 51,66 |
| 54 | 50 | | 54 | | 13 | 54 | 85T9SK13054IB | INCLAD-ST13-054TBK | 56,81 |
| | | 2" | 60,3 | 50 | 13 | 60 | 85T9SK13060IB | INCLAD-ST13-060TBK | 62,12 |
| 76,1 | 65 | 2+1/2" | 76,1 | 65 | 13 | 76 | 85T9SK13076IB | INCLAD-ST13-076TBK | 75,34 |
| 88,9 | 80 | 3" | 88,9 | 80 | 13 | 89 | 85T9SK13089IB | INCLAD-ST13-089TBK | 85,00 |
| | | 3+1/2" | 101,6 | | 13 | 102 | 85T9SK13102IB | INCLAD-ST13-102TBK | 96,84 |
| 108 | 100 | | 108 | | 13 | 108 | 85T9SK13108IB | INCLAD-ST13-108TBK | 102,08 |
| 114 | 100 | 4" | 114,3 | 100 | 13 | 114 | 85T9SK13114IB | INCLAD-ST13-114TBK | 107,48 |
| | | | 125 | | 13 | 125 | 85T9SK13125IB | INCLAD-ST13-125TBK | 117,59 |
| 133 | 125 | | 133 | | 13 | 133 | 85T9SK13133IB | INCLAD-ST13-133TBK | 125,20 |
| | | 5" | 139,7 | 125 | 13 | 140 | 85T9SK13140IB | INCLAD-ST13-140TBK | 132,01 |
| 159 | 150 | | 160 | | 13 | 160 | 85T9SK13160IB | INCLAD-ST13-160TBK | 152,33 |

Preisauflagen für alternative Elastomerbasis: K-FLEX® SOLAR HT-hohe Temperatur +20%, K-FLEX® ECO +40%.
Hinweis: Für graue K-FLEX® IN CLAD Produkte bitte in der Artikelnummer die letzte Ziffer "B" durch ein "G" ersetzen.

K-FLEX® IN CLAD SYSTEM ▶ IN CLAD SYSTEM T-STÜCK, KOMPLETT
DÄMMDICKE 19 MM

| KUPFERROHR CU | | | EISENROHR FE | | | | | | |
|---------------------|---------------------|----------|---------------------|---------------------|-----------------------|-----|-------------------|--------------------|-------------|
| Außen-ø ▼ (mm) ▼ | Nennweite ▼ DN ▼ | ▼ Zoll ▼ | Außen-ø ▼ (mm) ▼ | Nennweite ▼ DN ▼ | Dimension ▼ (mm) ▼ | | ▼ Artikelnummer ▼ | ▼ Bestellnummer ▼ | ▼ EUR/Stk ▼ |
| 18 | 15 | 3/8" | 17,2 | 10 | 19 | 18 | 85T9SK19018IB | INCLAD-ST19-018TBK | 42,77 |
| 22 | 20 | 1/2" | 21,3 | 15 | 19 | 22 | 85T9SK19022IB | INCLAD-ST19-022TBK | 47,29 |
| 28 | 25 | 3/4" | 26,9 | 20 | 19 | 28 | 85T9SK19028IB | INCLAD-ST19-028TBK | 51,09 |
| 35 | 32 | 1" | 33,7 | 25 | 19 | 35 | 85T9SK19035IB | INCLAD-ST19-035TBK | 56,00 |
| 42 | 40 | 1+1/4" | 42,4 | 32 | 19 | 42 | 85T9SK19042IB | INCLAD-ST19-042TBK | 60,80 |
| | | 1+1/2" | 48,3 | 40 | 19 | 48 | 85T9SK19048IB | INCLAD-ST19-048TBK | 67,39 |
| 54 | 50 | | 54 | | 19 | 54 | 85T9SK19054IB | INCLAD-ST19-054TBK | 72,10 |
| | | 2" | 60,3 | 50 | 19 | 60 | 85T9SK19060IB | INCLAD-ST19-060TBK | 76,93 |
| 76,1 | 65 | 2+1/2" | 76,1 | 65 | 19 | 76 | 85T9SK19076IB | INCLAD-ST19-076TBK | 90,39 |
| 88,9 | 80 | 3" | 88,9 | 80 | 19 | 89 | 85T9SK19089IB | INCLAD-ST19-089TBK | 103,51 |
| | | 3+1/2" | 101,6 | | 19 | 102 | 85T9SK19102IB | INCLAD-ST19-102TBK | 116,65 |
| 108 | 100 | | 108 | | 19 | 108 | 85T9SK19108IB | INCLAD-ST19-108TBK | 122,49 |
| 114 | 100 | 4" | 114,3 | 100 | 19 | 114 | 85T9SK19114IB | INCLAD-ST19-114TBK | 128,46 |
| | | | 125 | | 19 | 125 | 85T9SK19125IB | INCLAD-ST19-125TBK | 142,49 |
| 133 | 125 | | 133 | | 19 | 133 | 85T9SK19133IB | INCLAD-ST19-133TBK | 151,00 |
| | | 5" | 139,7 | 125 | 19 | 140 | 85T9SK19140IB | INCLAD-ST19-140TBK | 161,60 |
| 159 | 150 | | 160 | | 19 | 160 | 85T9SK19160IB | INCLAD-ST19-160TBK | 184,41 |

DÄMMDICKE 25 MM

| KUPFERROHR CU | | | EISENROHR FE | | | | | | |
|---------------------|---------------------|----------|---------------------|---------------------|-----------------------|-----|-------------------|--------------------|-------------|
| Außen-ø ▼ (mm) ▼ | Nennweite ▼ DN ▼ | ▼ Zoll ▼ | Außen-ø ▼ (mm) ▼ | Nennweite ▼ DN ▼ | Dimension ▼ (mm) ▼ | | ▼ Artikelnummer ▼ | ▼ Bestellnummer ▼ | ▼ EUR/Stk ▼ |
| 18 | 15 | 3/8" | 17,2 | 10 | 25 | 18 | 85T9SK25018IB | INCLAD-ST25-018TBK | 54,61 |
| 22 | 20 | 1/2" | 21,3 | 15 | 25 | 22 | 85T9SK25022IB | INCLAD-ST25-022TBK | 57,63 |
| 28 | 25 | 3/4" | 26,9 | 20 | 25 | 28 | 85T9SK25028IB | INCLAD-ST25-028TBK | 62,23 |
| 35 | 32 | 1" | 33,7 | 25 | 25 | 35 | 85T9SK25035IB | INCLAD-ST25-035TBK | 67,79 |
| 42 | 40 | 1+1/4" | 42,4 | 32 | 25 | 42 | 85T9SK25042IB | INCLAD-ST25-042TBK | 73,53 |
| | | 1+1/2" | 48,3 | 40 | 25 | 48 | 85T9SK25048IB | INCLAD-ST25-048TBK | 80,52 |
| 54 | 50 | | 54 | | 25 | 54 | 85T9SK25054IB | INCLAD-ST25-054TBK | 85,44 |
| | | 2" | 60,3 | 50 | 25 | 60 | 85T9SK25060IB | INCLAD-ST25-060TBK | 90,43 |
| 76,1 | 65 | 2+1/2" | 76,1 | 65 | 25 | 76 | 85T9SK25076IB | INCLAD-ST25-076TBK | 104,75 |
| 88,9 | 80 | 3" | 88,9 | 80 | 25 | 89 | 85T9SK25089IB | INCLAD-ST25-089TBK | 119,04 |
| | | 3+1/2" | 101,6 | | 25 | 102 | 85T9SK25102IB | INCLAD-ST25-102TBK | 133,44 |
| 108 | 100 | | 108 | | 25 | 108 | 85T9SK25108IB | INCLAD-ST25-108TBK | 139,84 |
| 114 | 100 | 4" | 114,3 | 100 | 25 | 114 | 85T9SK25114IB | INCLAD-ST25-114TBK | 146,33 |
| | | | 125 | | 25 | 125 | 85T9SK25125IB | INCLAD-ST25-125TBK | 158,61 |
| 133 | 125 | | 133 | | 25 | 133 | 85T9SK25133IB | INCLAD-ST25-133TBK | 167,80 |
| | | 5" | 139,7 | 125 | 25 | 140 | 85T9SK25140IB | INCLAD-ST25-140TBK | 176,07 |
| 159 | 150 | | 160 | | 25 | 160 | 85T9SK25160IB | INCLAD-ST25-160TBK | 200,62 |

Preisauflschläge für alternative Elastomerbasis: K-FLEX® SOLAR HT-hohe Temperatur +20%, K-FLEX® ECO +40%.
Hinweis: Für graue K-FLEX® IN CLAD Produkte bitte in der Artikelnummer die letzte Ziffer "B" durch ein "G" ersetzen.



K-FLEX® IN CLAD SYSTEM ▶ T-STÜCK

K-FLEX® IN CLAD SYSTEM ▶ IN CLAD SYSTEM T-STÜCK, KOMPLETT

DÄMMDICKE 32 MM

| KUPFERROHR CU | | | EISENROHR FE | | | Dimension | | Artikelnummer | Bestellnummer | EUR/Stk |
|---------------------|---------------------|----------|---------------------|---------------------|----------|-----------|---------------|--------------------|---------------|---------|
| Außen-ø ▼ (mm) ▼ | Nennweite ▼ DN ▼ | ▼ Zoll ▼ | Außen-ø ▼ (mm) ▼ | Nennweite ▼ DN ▼ | ▼ (mm) ▼ | ▼ (mm) ▼ | ▼ | ▼ | ▼ | |
| 18 | 15 | 3/8" | 17,2 | 10 | 32 | 18 | 85T9SK32018IB | INCLAD-ST32-018TBK | 70,09 | |
| 22 | 20 | 1/2" | 21,3 | 15 | 32 | 22 | 85T9SK32022IB | INCLAD-ST32-022TBK | 73,48 | |
| 28 | 25 | 3/4" | 26,9 | 20 | 32 | 28 | 85T9SK32028IB | INCLAD-ST32-028TBK | 78,64 | |
| 35 | 32 | 1" | 33,7 | 25 | 32 | 35 | 85T9SK32035IB | INCLAD-ST32-035TBK | 84,89 | |
| 42 | 40 | 1+1/4" | 42,4 | 32 | 32 | 42 | 85T9SK32042IB | INCLAD-ST32-042TBK | 91,31 | |
| | | 1+1/2" | 48,3 | 40 | 32 | 48 | 85T9SK32048IB | INCLAD-ST32-048TBK | 96,63 | |
| 54 | 50 | | 54 | | 32 | 54 | 85T9SK32054IB | INCLAD-ST32-054TBK | 102,08 | |
| | | 2" | 60,3 | 50 | 32 | 60 | 85T9SK32060IB | INCLAD-ST32-060TBK | 107,66 | |
| 76,1 | 65 | 2+1/2" | 76,1 | 65 | 32 | 76 | 85T9SK32076IB | INCLAD-ST32-076TBK | 123,48 | |
| 88,9 | 80 | 3" | 88,9 | 80 | 32 | 89 | 85T9SK32089IB | INCLAD-ST32-089TBK | 136,38 | |
| | | 3+1/2" | 101,6 | | 32 | 102 | 85T9SK32102IB | INCLAD-ST32-102TBK | 155,19 | |
| 108 | 100 | | 108 | | 32 | 108 | 85T9SK32108IB | INCLAD-ST32-108TBK | 162,25 | |
| 114 | 100 | 4" | 114,3 | 100 | 32 | 114 | 85T9SK32114IB | INCLAD-ST32-114TBK | 169,45 | |
| | | | 125 | | 32 | 125 | 85T9SK32125IB | INCLAD-ST32-125TBK | 183,03 | |
| 133 | 125 | | 133 | | 32 | 133 | 85T9SK32133IB | INCLAD-ST32-133TBK | 193,20 | |
| | | 5" | 139,7 | 125 | 32 | 140 | 85T9SK32140IB | INCLAD-ST32-140TBK | 205,74 | |
| 159 | 150 | | 160 | | 32 | 160 | 85T9SK32160IB | INCLAD-ST32-160TBK | 233,04 | |

DÄMMDICKE 40 MM

| KUPFERROHR CU | | | EISENROHR FE | | | Dimension | | Artikelnummer | Bestellnummer | EUR/Stk |
|---------------------|---------------------|----------|---------------------|---------------------|----------|-----------|---------------|--------------------|---------------|---------|
| Außen-ø ▼ (mm) ▼ | Nennweite ▼ DN ▼ | ▼ Zoll ▼ | Außen-ø ▼ (mm) ▼ | Nennweite ▼ DN ▼ | ▼ (mm) ▼ | ▼ (mm) ▼ | ▼ | ▼ | ▼ | |
| 18 | 15 | 3/8" | 17,2 | 10 | 40 | 18 | 85T9SK40018IB | INCLAD-ST40-018TBK | 98,17 | |
| 22 | 20 | 1/2" | 21,3 | 15 | 40 | 22 | 85T9SK40022IB | INCLAD-ST40-022TBK | 102,32 | |
| 28 | 25 | 3/4" | 26,9 | 20 | 40 | 28 | 85T9SK40028IB | INCLAD-ST40-028TBK | 108,66 | |
| 35 | 32 | 1" | 33,7 | 25 | 40 | 35 | 85T9SK40035IB | INCLAD-ST40-035TBK | 116,30 | |
| 42 | 40 | 1+1/4" | 42,4 | 32 | 40 | 42 | 85T9SK40042IB | INCLAD-ST40-042TBK | 124,14 | |
| | | 1+1/2" | 48,3 | 40 | 40 | 48 | 85T9SK40048IB | INCLAD-ST40-048TBK | 131,08 | |
| 54 | 50 | | 54 | | 40 | 54 | 85T9SK40054IB | INCLAD-ST40-054TBK | 138,17 | |
| | | 2" | 60,3 | 50 | 40 | 60 | 85T9SK40060IB | INCLAD-ST40-060TBK | 145,43 | |
| 76,1 | 65 | 2+1/2" | 76,1 | 65 | 40 | 76 | 85T9SK40076IB | INCLAD-ST40-076TBK | 165,65 | |
| 88,9 | 80 | 3" | 88,9 | 80 | 40 | 89 | 85T9SK40089IB | INCLAD-ST40-089TBK | 181,62 | |
| | | 3+1/2" | 101,6 | | 40 | 102 | 85T9SK40102IB | INCLAD-ST40-102TBK | 200,93 | |
| 108 | 100 | | 108 | | 40 | 108 | 85T9SK40108IB | INCLAD-ST40-108TBK | 209,55 | |
| 114 | 100 | 4" | 114,3 | 100 | 40 | 114 | 85T9SK40114IB | INCLAD-ST40-114TBK | 218,36 | |
| | | | 125 | | 40 | 125 | 85T9SK40125IB | INCLAD-ST40-125TBK | 234,94 | |
| 133 | 125 | | 133 | | 40 | 133 | 85T9SK40133IB | INCLAD-ST40-133TBK | 247,38 | |
| | | 5" | 139,7 | 125 | 40 | 140 | 85T9SK40140IB | INCLAD-ST40-140TBK | 258,47 | |
| 159 | 150 | | 160 | | 40 | 160 | 85T9SK40160IB | INCLAD-ST40-160TBK | 291,53 | |

DÄMMDICKE 50 MM

| KUPFERROHR CU | | | EISENROHR FE | | | Dimension | | Artikelnummer | Bestellnummer | EUR/Stk |
|---------------------|---------------------|----------|---------------------|---------------------|----------|-----------|---------------|--------------------|---------------|---------|
| Außen-ø ▼ (mm) ▼ | Nennweite ▼ DN ▼ | ▼ Zoll ▼ | Außen-ø ▼ (mm) ▼ | Nennweite ▼ DN ▼ | ▼ (mm) ▼ | ▼ (mm) ▼ | ▼ | ▼ | ▼ | |
| 18 | 15 | 3/8" | 17,2 | 10 | 50 | 18 | 85T9SK50018IB | INCLAD-ST50-018TBK | 131,94 | |
| 22 | 20 | 1/2" | 21,3 | 15 | 50 | 22 | 85T9SK50022IB | INCLAD-ST50-022TBK | 137,49 | |
| 28 | 25 | 3/4" | 26,9 | 20 | 50 | 28 | 85T9SK50028IB | INCLAD-ST50-028TBK | 146,01 | |
| 35 | 32 | 1" | 33,7 | 25 | 50 | 35 | 85T9SK50035IB | INCLAD-ST50-035TBK | 154,91 | |
| 42 | 40 | 1+1/4" | 42,4 | 32 | 50 | 42 | 85T9SK50042IB | INCLAD-ST50-042TBK | 164,55 | |
| | | 1+1/2" | 48,3 | 40 | 50 | 48 | 85T9SK50048IB | INCLAD-ST50-048TBK | 173,02 | |
| 54 | 50 | | 54 | | 50 | 54 | 85T9SK50054IB | INCLAD-ST50-054TBK | 181,74 | |
| | | 2" | 60,3 | 50 | 50 | 60 | 85T9SK50060IB | INCLAD-ST50-060TBK | 190,64 | |
| 76,1 | 65 | 2+1/2" | 76,1 | 65 | 50 | 76 | 85T9SK50076IB | INCLAD-ST50-076TBK | 215,43 | |
| 88,9 | 80 | 3" | 88,9 | 80 | 50 | 89 | 85T9SK50089IB | INCLAD-ST50-089TBK | 234,99 | |
| | | 3+1/2" | 101,6 | | 50 | 102 | 85T9SK50102IB | INCLAD-ST50-102TBK | 258,88 | |
| 108 | 100 | | 108 | | 50 | 108 | 85T9SK50108IB | INCLAD-ST50-108TBK | 269,46 | |
| 114 | 100 | 4" | 114,3 | 100 | 50 | 114 | 85T9SK50114IB | INCLAD-ST50-114TBK | 280,24 | |
| | | | 125 | | 50 | 125 | 85T9SK50125IB | INCLAD-ST50-125TBK | 300,57 | |
| 133 | 125 | | 133 | | 50 | 133 | 85T9SK50133IB | INCLAD-ST50-133TBK | 315,80 | |
| | | 5" | 139,7 | 125 | 50 | 140 | 85T9SK50140IB | INCLAD-ST50-140TBK | 329,41 | |
| 159 | 150 | | 160 | | 50 | 160 | 85T9SK50160IB | INCLAD-ST50-160TBK | 349,33 | |

Preisauflschläge für alternative Elastomerbasis: K-FLEX® SOLAR HT-hohe Temperatur +20%, K-FLEX® ECO +40%.
Hinweis: Für graue K-FLEX® IN CLAD Produkte bitte in der Artikelnummer die letzte Ziffer "B" durch ein "G" ersetzen.

K-FLEX® IN CLAD SYSTEM ▶ FOLIE

K-FLEX® IN CLAD SYSTEM ▶ FOLIE - SCHWARZ (BK) ODER GRAU (GY)

| ▼ Produktbeschreibung ▼ | Länge ▼ (m) ▼ | Breite ▼ (mm) ▼ | ▼ Artikelnummer ▼ | ▼ Bestellnummer ▼ | ▼ Rollen/Packung ▼ | ▼ EUR/m² ▼ |
|-------------------------|------------------|--------------------|-------------------|-----------------------|--------------------|------------|
| IN CLAD Folie BK | 25 | 1 | 85LA0L25100IB | FOIL-INCLAD-25-1000BK | 25 | 96,42 |
| IN CLAD Folie GY | 25 | 1 | 85LA0L25100IG | FOIL-INCLAD-25-1000GY | 25 | 96,42 |

K-FLEX® IN CLAD SYSTEM ▶ KLEBEBAND

K-FLEX® IN CLAD SYSTEM ▶ KLEBEBAND SCHWARZ (BK) ODER GRAU (GY)

| ▼ Produktbeschreibung ▼ | Länge ▼ (m) ▼ | Breite ▼ (mm) ▼ | ▼ Artikelnummer ▼ | ▼ Bestellnummer ▼ | ▼ Rollen/Packung ▼ | ▼ EUR/Rolle ▼ |
|-----------------------------|------------------|--------------------|-------------------|---------------------|--------------------|---------------|
| K-FLEX® IN CLAD BAND 50 BK | 25 | 50 | 85NSOL25050IB | TAPE-INCLAD-2550BK | 4 | 115,78 |
| K-FLEX® IN CLAD BAND 100 BK | 25 | 100 | 85NSOL25100IB | TAPE-INCLAD-25100BK | 4 | 231,56 |
| K-FLEX® IN CLAD BAND 50 GY | 25 | 50 | 85NSOL25050IG | TAPE-INCLAD-2550GY | 4 | 115,78 |
| K-FLEX® IN CLAD BAND 100 GY | 25 | 100 | 85NSOL25100IG | TAPE-INCLAD-25100GY | 4 | 231,56 |

K-FLEX® IN CLAD SYSTEM ▶ SEEWASSERFESTES VERSIEGELUNGSMITTEL

K-FLEX® IN CLAD SYSTEM ▶ SEEWASSERFESTES VERSIEGELUNGSMITTEL

| ▼ Produktbeschreibung ▼ | ▼ Artikelnummer ▼ | ▼ Bestellnummer ▼ | ▼ EUR/Stk ▼ |
|--|-------------------|--------------------|-------------|
| SIMSON ISR 70-05 Marine Silikon, 290ml schwarz | 850CL020035 | SIMSON ISR70-05-BK | 127,53 |
| SIMSON ISR 70-05 Marine Silikon, 290ml grau | 850CL020034 | SIMSON ISR70-05-GY | 127,53 |

K-FLEX® IN CLAD SYSTEM ▶ KLEBER

K-FLEX® ▶ KLEBER

| ▼ Produktbeschreibung ▼ | ▼ Artikelnummer ▼ | ▼ Bestellnummer ▼ | ▼ Stk ▼ | ▼ EUR/Stk ▼ |
|------------------------------|-------------------|-------------------|---------|-------------|
| K-FLEX® KLEBER K 420, 0,26 L | 850CL020039 | GLUE-K420/0.26L | 24 | 20,45 |
| K-FLEX® KLEBER K 420, 1,0 L | 850CLK4201000 | GLUE-K420/1.0L | 20 | 44,47 |
| K-FLEX® KLEBER K 420, 2,6 L | 850CL020038 | GLUE-K420/2.6L | 6 | 86,81 |

Für die Lagerung die auf der Verpackung angegebenen Anweisungen befolgen.

K-FLEX® IN CLAD SYSTEM ▶ REINIGER

K-FLEX® ▶ REINIGER

| ▼ Produktbeschreibung ▼ | ▼ Artikelnummer ▼ | ▼ Bestellnummer ▼ | ▼ Stk ▼ | ▼ EUR/Stk ▼ |
|--|-------------------|-------------------|---------|-------------|
| K-FLEX® SPEZIALREINIGER für Klebeflächen 1 L | 850VR020001 | CLEANER-1L | 12 | 28,22 |

Für die Lagerung die auf der Verpackung angegebenen Anweisungen befolgen.

K-FLEX® IC CLAD SYSTEM





K-FLEX® IC CLAD SYSTEM

- ▶ Glasfaserverstärktes Ummantelungssystem
- ▶ Widerstandsfähig gegen mechanische Belastungen
- ▶ Farbe: Aluminium (SR) oder schwarz (BK)
- ▶ Hohe Temperaturbeständigkeit
- ▶ Einfache Verarbeitung ohne Spezialwerkzeug

Montageanleitung



K-FLEX® ▶ IC CLAD SYSTEM

Das K-FLEX® IC CLAD SYSTEM ist ein mit einem widerstandsfähigem Glasfasergewebe ummanteltes Dämmsystem auf Elastomerbasis. Die anorganische K-FLEX® IC CLAD Ummantelungsfolie bietet insbesondere Schutz vor mechanischen Belastungen und hält in der Spitze Temperaturen von bis zu 230°C aus. K-FLEX® IC CLAD ist in den Farben silber (Aluminium) oder schwarz erhältlich.

Für die Verarbeitung der K-FLEX® IC CLAD Folie wird kein teures Spezialwerkzeug benötigt. Durch das große Angebot an Formteilen lassen sich die Installationszeiten zusätzlich erheblich reduzieren.

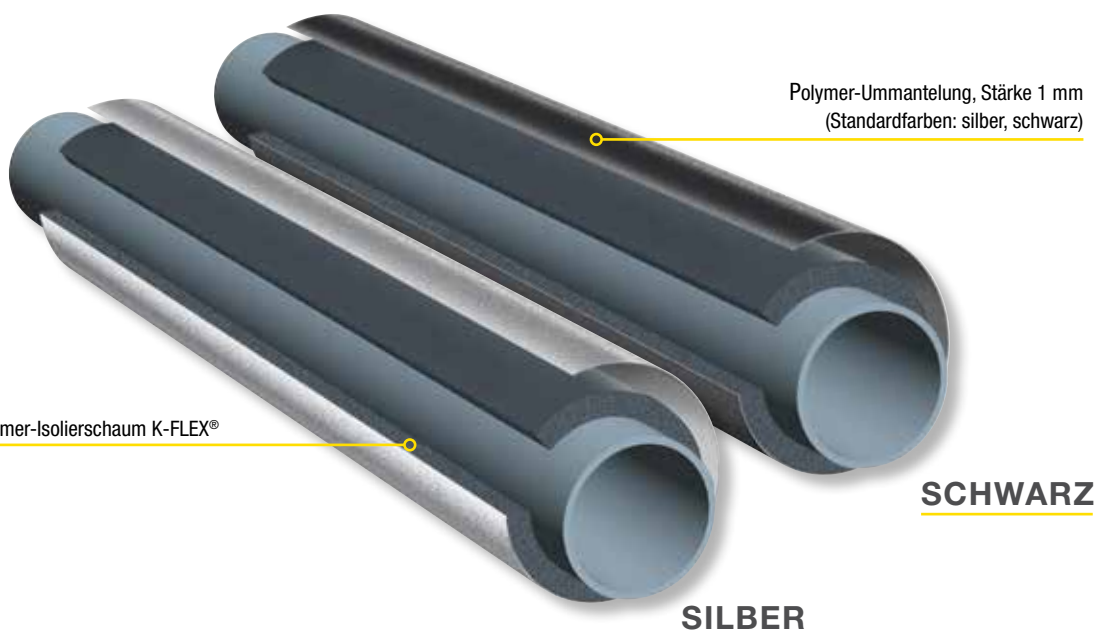

Geschlossenzelliger Elastomer-Isolierschaumstoff K-FLEX® kombiniert mit einer anorganischen Ummantelung auf Basis verflochtener Glasfaser in schwarz (BK) oder silber (SR).

BASIS-PRODUKTPALETTE



K-FLEX® IC CLAD SYSTEM SILBER - Schlauche

K-FLEX® IC CLAD SYSTEM SCHWARZ - Schlauche

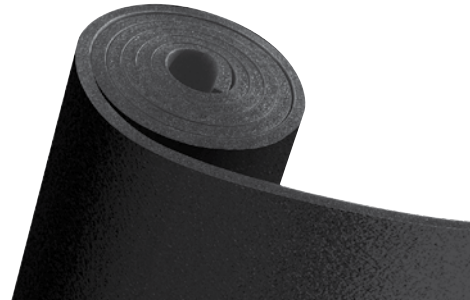

K-FLEX® IC CLAD SYSTEM SILBER - Platten

K-FLEX® IC CLAD SYSTEM SCHWARZ - Platten

Hinweis: Das K-FLEX® IC CLAD SYSTEM wird standardmäßig in der Ausstattung K-FLEX® ST produziert. Gegen Aufpreis ist das System auch in Kombination mit K-FLEX® ECO, K-FLEX® HT oder anderen K-FLEX® Elastomerprodukten lieferbar.

Projektbezogene Sonderanfertigungen sind auf Anfrage möglich.

Mindestbestellmengen, Verfügbarkeit und Liefertermin bitte immer mit dem Customer Service oder Ihrem Kundenberater abstimmen.

Projektbezogene Sonderanfertigungen sind auf Anfrage möglich.

| K-FLEX® IC CLAD SYSTEM ▶ PRODUKTPALETTE | | | |
|---|----------------|------------------------|----------------------------|
| | ▼ Länge ▼ | ▼ Dämmdicke ▼ | ▼ Innendurchmesser ▼ |
| K-FLEX® IC CLAD - Schlauche | 1 m | 9-13-19-25-32-40-50 mm | von 15 bis 160* mm |
| * Dimensionen ab 168 mm werden aus Platten gefertigt. | | | |
| | 1000 MM | | |
| | ▼ Dämmdicke ▼ | ▼ Größe m ▼ | ▼ m ² /karton ▼ |
| K-FLEX® IC CLAD - Platten | 6 | 30 x 1 | 30 |
| | 9 | 20 x 1 | 20 |
| | 13 | 14 x 1 | 14 |
| | 19 | 10 x 1 | 10 |
| | 25 | 8 x 1 | 8 |
| | 32 | 6 x 1 | 6 |
| | 40 | 4 x 1 | 4 |
| | 50 | 4 x 1 | 4 |

ERWEITERTE PRODUKTPALETTE



Vorgeformter
IC CLAD
Bogen silber



Vorgeformter
IC CLAD
Bogen schwarz



Vorgeformtes
IC CLAD
T-Stück silber



Vorgeformtes
IC CLAD
T-Stück schwarz



IC CLAD Tape /
Kleband silber



IC CLAD Tape /
Kleband schwarz



IC CLAD
Beschichtung silber



IC CLAD
Beschichtung
schwarz



K-SIL Silikon, erhältlich im Zubehör
Abschnitt Klebstoffe und Verdüner.
Weiteres Zubehör siehe Rubriken Zubehör,
Rohrträger und Tapes.

SPEZIELLES LEITUNGSZUBEHÖR

Die Installation der ummantelten Schläuche und Platten ist denkbar einfach und rationell durchzuführen. Vorgefertigte Systembögen und T-Stücke runden das Sortiment ab. Weiteres K-FLEX® Zubehör siehe Rubriken Tapes, Rohrträger und Zubehör.

TECHNISCHE DATEN



K-FLEX® IC CLAD SYSTEM BK (SCHWARZ) ▶ UMMANTELUNGSFOLIE

| ▼ Eigenschaft ▼ | ▼ Werte ▼ | ▼ Bemerkung ▼ | ▼ Referenzstd. ▼ |
|---------------------------------|----------------------|---------------|------------------|
| Webebindung | unbedruckt | | DIN ISO 9354 |
| Gewicht | 214 g/m ² | ±5% | DIN EN 12127 |
| Zugkraftbeständig | | | |
| Wölbung | 500 N/cm | | |
| Schuss auf Spule | 350 N/cm | | |
| Oberflächeneigenschaften | 4,00-6,00 % | | DIN ISO 1887 |
| Dicke | 0,18 mm | | DIN ISO 4603/E |
| Temperaturbereich | | | |
| Dauerlast | 180 °C | | |
| Maximale kurzzeitige Temperatur | 230 °C | | |

K-FLEX® behält sich das Recht vor, die Daten und die technischen Eigenschaften ohne Vorankündigung zu ändern.



K-FLEX® IC CLAD SYSTEM SR (SILBER) ▶ UMMANTELUNGSFOLIE

| ▼ Eigenschaft ▼ | ▼ Werte ▼ | ▼ Bemerkung ▼ | ▼ Referenzstd. ▼ |
|---------------------------------|----------------------|---------------|------------------|
| Webebindung | unbedruckt | | DIN ISO 9354 |
| Gewicht | 204 g/m ² | ±5% | DIN EN 12127 |
| Zugkraftbeständig | | | |
| Wölbung | 500 N/cm | | |
| Schuss auf Spule | 350 N/cm | | |
| Oberflächeneigenschaften | 1,00-3,00 % | | DIN ISO 1887 |
| Dicke | 0,22 mm | | DIN ISO 4603/E |
| Temperaturbereich | | | |
| Dauerlast | 180 °C | | |
| Maximale kurzzeitige Temperatur | 230 °C | | |

K-FLEX® behält sich das Recht vor, die Daten und die technischen Eigenschaften ohne Vorankündigung zu ändern.



K-FLEX® IC CLAD SYSTEM ▶ MIT K-FLEX® ST

| ▼ Eigenschaft ▼ | ▼ Werte ▼ |
|-----------------|---|
| Brandverhalten | IMO Res. A 653, Class 0 BS 476 Part 6/7 |
| Zertifikate | CE Marine Mark Approved, DNV, Lloyds Register |

K-FLEX® behält sich das Recht vor, die Daten und die technischen Eigenschaften ohne Vorankündigung zu ändern.



K-FLEX® IC CLAD SYSTEM ▶ SCHLÄUCHE

K-FLEX® IC CLAD SYSTEM ▶ SCHLÄUCHE 1 M (SILBER)

DÄMMDICKE 9 MM

| KUPFERROHR CU | | | EISENROHR FE | | | | | | | |
|---------------------|---------------------|-----------|---------------------|---------------------|-----------------------|-----|-------------------|-------------------|--------------|-----------|
| Außen-ø ▼ (mm) ▼ | Nennweite ▼ DN ▼ | Zoll ▼ | Außen-ø ▼ (mm) ▼ | Nennweite ▼ DN ▼ | Dimension ▼ (mm) ▼ | | ▼ Artikelnummer ▼ | ▼ Bestellnummer ▼ | ▼ m/karton ▼ | ▼ EUR/m ▼ |
| 15 | 10 | 1/4" | 13,5 | 8 | 9 | 15 | 09015214303CS | ICCLAD-ST09-015SR | 99 | 16,33 |
| 18 | 15 | 3/8" | 17,2 | 10 | 9 | 18 | 09018214303CS | ICCLAD-ST09-018SR | 81 | 16,91 |
| 42 | 40 | 1+1/4" | 42,4 | 32 | 9 | 42 | 09022214303CS | ICCLAD-ST09-022SR | 71 | 17,59 |
| 28 | 25 | 3/4" | 26,9 | 20 | 9 | 28 | 09028214303CS | ICCLAD-ST09-028SR | 52 | 18,80 |
| 35 | 32 | 1" | 33,7 | 25 | 9 | 35 | 09035214303CS | ICCLAD-ST09-035SR | 39 | 20,19 |
| 42 | 40 | 1+1/4" | 42,4 | 32 | 9 | 42 | 09042214303CS | ICCLAD-ST09-042SR | 32 | 22,46 |
| | | 1+1/2" | 48,3 | 40 | 9 | 48 | 09048214303CS | ICCLAD-ST09-048SR | 28 | 24,17 |
| 54 | 50 | | 54 | | 9 | 54 | 09054214303CS | ICCLAD-ST09-054SR | 24 | 25,24 |
| | | 2" | 60,3 | 50 | 9 | 60 | 09060214303CS | ICCLAD-ST09-060SR | 24 | 26,14 |
| 76,1 | 65 | 2+1/2" | 76,1 | 65 | 9 | 76 | 09076214303CS | ICCLAD-ST09-076SR | 20 | 33,03 |
| 88,9 | 80 | 3" | 88,9 | 80 | 9 | 89 | 09089214303CS | ICCLAD-ST09-089SR | 13 | 35,25 |
| | | 3+1/2" | 101,6 | | 9 | 102 | 09102214303CS | ICCLAD-ST09-102SR | 10 | 38,34 |
| 108 | 100 | | 108 | | 9 | 108 | 09108214303CS | ICCLAD-ST09-108SR | 10 | 41,09 |
| 114 | 100 | 4" | 114,3 | 100 | 9 | 114 | 09114214303CS | ICCLAD-ST09-114SR | 8 | 44,93 |
| | | | 125 | | 9 | 125 | 09125214303CS | ICCLAD-ST09-125SR | 10 | 74,17 |
| 133 | 125 | | 133 | | 9 | 133 | 09133214303CS | ICCLAD-ST09-133SR | 6 | 76,29 |
| | | 5" | 139,7 | 125 | 9 | 140 | 09140214303CS | ICCLAD-ST09-140SR | 6 | 78,17 |
| 159 | 150 | | 160 | | 9 | 160 | 09160214303CS | ICCLAD-ST09-160SR | 4 | 98,10 |

DÄMMDICKE 13 MM

| KUPFERROHR CU | | | EISENROHR FE | | | | | | | |
|---------------------|---------------------|-----------|---------------------|---------------------|-----------------------|-----|-------------------|-------------------|--------------|-----------|
| Außen-ø ▼ (mm) ▼ | Nennweite ▼ DN ▼ | Zoll ▼ | Außen-ø ▼ (mm) ▼ | Nennweite ▼ DN ▼ | Dimension ▼ (mm) ▼ | | ▼ Artikelnummer ▼ | ▼ Bestellnummer ▼ | ▼ m/karton ▼ | ▼ EUR/m ▼ |
| 15 | 10 | 1/4" | 13,5 | 8 | 13 | 15 | 13015214303CS | ICCLAD-ST13-015SR | 73 | 18,66 |
| 18 | 15 | 3/8" | 17,2 | 10 | 13 | 18 | 13018214303CS | ICCLAD-ST13-018SR | 62 | 19,21 |
| 22 | 20 | 1/2" | 21,3 | 15 | 13 | 22 | 13022214303CS | ICCLAD-ST13-022SR | 58 | 20,05 |
| 28 | 25 | 3/4" | 26,9 | 20 | 13 | 28 | 13028214303CS | ICCLAD-ST13-028SR | 43 | 21,24 |
| 35 | 32 | 1" | 33,7 | 25 | 13 | 35 | 13035214303CS | ICCLAD-ST13-035SR | 31 | 23,76 |
| 42 | 40 | 1+1/4" | 42,4 | 32 | 13 | 42 | 13042214303CS | ICCLAD-ST13-042SR | 27 | 25,43 |
| | | 1+1/2" | 48,3 | 40 | 13 | 48 | 13048214303CS | ICCLAD-ST13-048SR | 21 | 27,09 |
| 54 | 50 | | 54 | | 13 | 54 | 13054214303CS | ICCLAD-ST13-054SR | 20 | 28,53 |
| | | 2" | 60,3 | 50 | 13 | 60 | 13060214303CS | ICCLAD-ST13-060SR | 18 | 29,56 |
| 76,1 | 65 | 2+1/2" | 76,1 | 65 | 13 | 76 | 13076214303CS | ICCLAD-ST13-076SR | 12 | 35,31 |
| 88,9 | 80 | 3" | 88,9 | 80 | 13 | 89 | 13089214303CS | ICCLAD-ST13-089SR | 12 | 37,94 |
| | | 3+1/2" | 101,6 | | 13 | 102 | 13102214303CS | ICCLAD-ST13-102SR | 9 | 44,89 |
| 108 | 100 | | 108 | | 13 | 108 | 13108214303CS | ICCLAD-ST13-108SR | 8 | 46,18 |
| 133 | 125 | | 125 | | 13 | 125 | 13125214303CS | ICCLAD-ST13-125SR | 7 | 77,08 |
| | | | 133 | | 13 | 133 | 13133214303CS | ICCLAD-ST13-133SR | 6 | 79,05 |
| 159 | 150 | 5" | 139,7 | 125 | 13 | 140 | 13140214303CS | ICCLAD-ST13-140SR | 6 | 80,83 |
| | | | 160 | | 13 | 160 | 13160214303CS | ICCLAD-ST13-160SR | 4 | 100,78 |

Preisaufschläge für alternative Elastomerbasis: K-FLEX® SOLAR HT-hohe Temperatur +20%, K-FLEX® ECO +40%.
Mindestbestellmenge, Verfügbarkeit und Liefertermin bitte immer mit dem Customer-Service oder Ihrem Kundenberater abstimmen.

K-FLEX® IC CLAD SYSTEM ▶ SCHLÄUCHE 1 M (SILBER)
DÄMMDICKE 19 MM

| KUPFERROHR CU | | | EISENROHR FE | | | | | | | |
|---------------------|---------------------|----------|---------------------|---------------------|-----------------------|-----|-------------------|-------------------|--------------|-----------|
| Außen-ø ▼ (mm) ▼ | Nennweite ▼ DN ▼ | ▼ Zoll ▼ | Außen-ø ▼ (mm) ▼ | Nennweite ▼ DN ▼ | Dimension ▼ (mm) ▼ | | ▼ Artikelnummer ▼ | ▼ Bestellnummer ▼ | ▼ m/karton ▼ | ▼ EUR/m ▼ |
| 15 | 10 | 1/4" | 13,5 | 8 | 19 | 15 | 19015214303CS | ICCLAD-ST19-015SR | 47 | 22,10 |
| 18 | 15 | 3/8" | 17,2 | 10 | 19 | 18 | 19018214303CS | ICCLAD-ST19-018SR | 42 | 22,83 |
| 22 | 20 | 1/2" | 21,3 | 15 | 19 | 22 | 19022214303CS | ICCLAD-ST19-022SR | 33 | 23,69 |
| 28 | 25 | 3/4" | 26,9 | 20 | 19 | 28 | 19028214303CS | ICCLAD-ST19-028SR | 27 | 26,49 |
| 35 | 32 | 1" | 33,7 | 25 | 19 | 35 | 19035214303CS | ICCLAD-ST19-035SR | 21 | 28,40 |
| 42 | 40 | 1+1/4" | 42,4 | 32 | 19 | 42 | 19042214303CS | ICCLAD-ST19-042SR | 20 | 30,06 |
| | | 1+1/2" | 48,3 | 40 | 19 | 48 | 19048214303CS | ICCLAD-ST19-048SR | 16 | 32,14 |
| 54 | 50 | | 54 | | 19 | 54 | 19054214303CS | ICCLAD-ST19-054SR | 15 | 33,54 |
| | | 2" | 60,3 | 50 | 19 | 60 | 19060214303CS | ICCLAD-ST19-060SR | 15 | 34,98 |
| 76,1 | 65 | 2+1/2" | 76,1 | 65 | 19 | 76 | 19076214303CS | ICCLAD-ST19-076SR | 11 | 40,06 |
| 88,9 | 80 | 3" | 88,9 | 80 | 19 | 89 | 19089214303CS | ICCLAD-ST19-089SR | 9 | 43,69 |
| | | 3+1/2" | 101,6 | | 19 | 102 | 19102214303CS | ICCLAD-ST19-102SR | 7 | 51,91 |
| 108 | 100 | | 108 | | 19 | 108 | 19108214303CS | ICCLAD-ST19-108SR | 7 | 53,32 |
| 114 | 100 | 4" | 114,3 | 100 | 19 | 114 | 19114214303CS | ICCLAD-ST19-114SR | 6 | 54,71 |
| | | | 125 | | 19 | 125 | 19125214303CS | ICCLAD-ST19-125SR | 5 | 84,94 |
| 133 | 125 | | 133 | | 19 | 133 | 19133214303CS | ICCLAD-ST19-133SR | 4 | 87,61 |
| | | 5" | 139,7 | 125 | 19 | 140 | 19140214303CS | ICCLAD-ST19-140SR | 4 | 89,40 |
| 159 | 150 | | 160 | | 19 | 160 | 19160214303CS | ICCLAD-ST19-160SR | 3 | 109,31 |

DÄMMDICKE 25 MM

| KUPFERROHR CU | | | EISENROHR FE | | | | | | | |
|---------------------|---------------------|----------|---------------------|---------------------|-----------------------|-----|-------------------|-------------------|--------------|-----------|
| Außen-ø ▼ (mm) ▼ | Nennweite ▼ DN ▼ | ▼ Zoll ▼ | Außen-ø ▼ (mm) ▼ | Nennweite ▼ DN ▼ | Dimension ▼ (mm) ▼ | | ▼ Artikelnummer ▼ | ▼ Bestellnummer ▼ | ▼ m/karton ▼ | ▼ EUR/m ▼ |
| 18 | 15 | 3/8" | 17,2 | 10 | 25 | 18 | 25018214303CS | ICCLAD-ST25-018SR | 30 | 28,96 |
| 22 | 20 | 1/2" | 21,3 | 15 | 25 | 22 | 25022214303CS | ICCLAD-ST25-022SR | 27 | 29,85 |
| 28 | 25 | 3/4" | 26,9 | 20 | 25 | 28 | 25028214303CS | ICCLAD-ST25-028SR | 25 | 31,59 |
| 35 | 32 | 1" | 33,7 | 25 | 25 | 35 | 25035214303CS | ICCLAD-ST25-035SR | 16 | 33,71 |
| 42 | 40 | 1+1/4" | 42,4 | 32 | 25 | 42 | 25042214303CS | ICCLAD-ST25-042SR | 15 | 35,12 |
| | | 1+1/2" | 48,3 | 40 | 25 | 48 | 25048214303CS | ICCLAD-ST25-048SR | 15 | 39,28 |
| 54 | 50 | | 54 | | 25 | 54 | 25054214303CS | ICCLAD-ST25-054SR | 11 | 45,33 |
| | | 2" | 60,3 | 50 | 25 | 60 | 25060214303CS | ICCLAD-ST25-060SR | 9 | 48,35 |
| 76,1 | 65 | 2+1/2" | 76,1 | 65 | 25 | 76 | 25076214303CS | ICCLAD-ST25-076SR | 8 | 52,28 |
| 88,9 | 80 | 3" | 88,9 | 80 | 25 | 89 | 25089214303CS | ICCLAD-ST25-089SR | 6 | 57,30 |
| | | 3+1/2" | 101,6 | | 25 | 102 | 25102214303CS | ICCLAD-ST25-102SR | 4 | 62,40 |
| 108 | 100 | | 108 | | 25 | 108 | 25108214303CS | ICCLAD-ST25-108SR | 3 | 66,20 |
| 114 | 100 | 4" | 114,3 | 100 | 25 | 114 | 25114214303CS | ICCLAD-ST25-114SR | 3 | 68,99 |
| | | | 125 | | 25 | 125 | 25125214303CS | ICCLAD-ST25-125SR | 3 | 91,89 |
| 133 | 125 | | 133 | | 25 | 133 | 25133214303CS | ICCLAD-ST25-133SR | 2 | 109,65 |
| | | 5" | 139,7 | 125 | 25 | 140 | 25140214303CS | ICCLAD-ST25-140SR | 2 | 111,72 |
| 159 | 150 | | 160 | | 25 | 160 | 25160214303CS | ICCLAD-ST25-160SR | 2 | 116,13 |

Preisaufschläge für alternative Elastomerbasis: K-FLEX® SOLAR HT-hohe Temperatur +20%, K-FLEX® ECO +40%.

Mindestbestellmenge, Verfügbarkeit und Liefertermin bitte immer mit dem Customer-Service oder Ihrem Kundenberater abstimmen.



K-FLEX® IC CLAD SYSTEM ▶ SCHLÄUCHE

K-FLEX® IC CLAD SYSTEM ▶ SCHLÄUCHE 1 M (SILBER)

DÄMMDICKE 32 MM

| KUPFERROHR CU | | | EISENROHR FE | | | | | | | |
|---------------------|---------------------|-----------|---------------------|---------------------|-----------------------|-----|-------------------|-------------------|--------------|-----------|
| Außen-ø ▼ (mm) ▼ | Nennweite ▼ DN ▼ | Zoll ▼ | Außen-ø ▼ (mm) ▼ | Nennweite ▼ DN ▼ | Dimension ▼ (mm) ▼ | | ▼ Artikelnummer ▼ | ▼ Bestellnummer ▼ | ▼ m/karton ▼ | ▼ EUR/m ▼ |
| 18 | 15 | 3/8" | 17,2 | 10 | 32 | 18 | 32018214303CS | ICCLAD-ST32-018SR | 16 | 34,85 |
| 22 | 20 | 1/2" | 21,3 | 15 | 32 | 22 | 32022214303CS | ICCLAD-ST32-022SR | 15 | 35,92 |
| 28 | 25 | 3/4" | 26,9 | 20 | 32 | 28 | 32028214303CS | ICCLAD-ST32-028SR | 12 | 38,60 |
| 35 | 32 | 1" | 33,7 | 25 | 32 | 35 | 32035214303CS | ICCLAD-ST32-035SR | 11 | 40,10 |
| 42 | 40 | 1+1/4" | 42,4 | 32 | 32 | 42 | 32042214303CS | ICCLAD-ST32-042SR | 11 | 44,21 |
| | | 1+1/2" | 48,3 | 40 | 32 | 48 | 32048214303CS | ICCLAD-ST32-048SR | 9 | 49,35 |
| 54 | 50 | | 54 | | 32 | 54 | 32054214303CS | ICCLAD-ST32-054SR | 8 | 52,04 |
| | | 2" | 60,3 | 50 | 32 | 60 | 32060214303CS | ICCLAD-ST32-060SR | 8 | 57,39 |
| 76,1 | 65 | 2+1/2" | 76,1 | 65 | 32 | 76 | 32076214303CS | ICCLAD-ST32-076SR | 6 | 69,43 |
| 88,9 | 80 | 3" | 88,9 | 80 | 32 | 89 | 32089214303CS | ICCLAD-ST32-089SR | 4 | 74,25 |
| | | 3+1/2" | 101,6 | | 32 | 102 | 32102214303CS | ICCLAD-ST32-102SR | 4 | 91,91 |
| 108 | 100 | | 108 | | 32 | 108 | 32108214303CS | ICCLAD-ST32-108SR | 3 | 93,70 |
| 114 | 100 | 4" | 114,3 | 100 | 32 | 114 | 32114214303CS | ICCLAD-ST32-114SR | 3 | 96,22 |
| | | | 125 | | 32 | 125 | 32125214303CS | ICCLAD-ST32-125SR | 3 | 129,94 |
| 133 | 125 | | 133 | | 32 | 133 | 32133214303CS | ICCLAD-ST32-133SR | 2 | 133,05 |
| | | 5" | 139,7 | 125 | 32 | 140 | 32140214303CS | ICCLAD-ST32-140SR | 2 | 136,11 |
| 159 | 150 | | 160 | | 32 | 160 | 32160214303CS | ICCLAD-ST32-160SR | 2 | 142,63 |

Preisaufläge für alternative Elastomerbasis: K-FLEX® SOLAR HT-hohe Temperatur +20%, K-FLEX® ECO +40%.
Mindestbestellmenge, Verfügbarkeit und Liefertermin bitte immer mit dem Customer-Service oder Ihrem Kundenberater abstimmen.

K-FLEX® IC CLAD SYSTEM ▶ SCHLÄUCHE 1 M (SCHWARZ)
DÄMMDICKE 9 MM

| KUPFERROHR CU | | | EISENROHR FE | | | | | | | |
|---------------------|---------------------|--------|---------------------|---------------------|-----------------------|-----------------|-----------------|-------------------|---------|-------|
| Außen-ø ▼ (mm) ▼ | Nennweite ▼ DN ▼ | Zoll ▼ | Außen-ø ▼ (mm) ▼ | Nennweite ▼ DN ▼ | Dimension ▼ (mm) ▼ | Artikelnummer ▼ | Bestellnummer ▼ | m/karton ▼ | EUR/m ▼ | |
| 15 | 10 | 1/4" | 13,5 | 8 | 9 | 15 | 09015214303CB | ICCLAD-ST09-015BK | 99 | 13,96 |
| 18 | 15 | 3/8" | 17,2 | 10 | 9 | 18 | 09018214303CB | ICCLAD-ST09-018BK | 81 | 14,40 |
| 22 | 20 | 1/2" | 21,3 | 15 | 9 | 22 | 09022214303CB | ICCLAD-ST09-022BK | 71 | 14,85 |
| 28 | 25 | 3/4" | 26,9 | 20 | 9 | 28 | 09028214303CB | ICCLAD-ST09-028BK | 52 | 15,75 |
| 35 | 32 | 1" | 33,7 | 25 | 9 | 35 | 09035214303CB | ICCLAD-ST09-035BK | 39 | 16,81 |
| 42 | 40 | 1+1/4" | 42,4 | 32 | 9 | 42 | 09042214303CB | ICCLAD-ST09-042BK | 32 | 18,66 |
| | | 1+1/2" | 48,3 | 40 | 9 | 48 | 09048214303CB | ICCLAD-ST09-048BK | 28 | 20,09 |
| 54 | 50 | 2" | 60,3 | 50 | 9 | 60 | 09060214303CB | ICCLAD-ST09-060BK | 24 | 21,38 |
| | | 2+1/2" | 76,1 | 65 | 9 | 76 | 09076214303CB | ICCLAD-ST09-076BK | 20 | 27,45 |
| 88,9 | 80 | 3" | 88,9 | 80 | 9 | 89 | 09089214303CB | ICCLAD-ST09-089BK | 13 | 28,96 |
| 108 | 100 | 3+1/2" | 101,6 | | 9 | 102 | 09102214303CB | ICCLAD-ST09-102BK | 10 | 31,43 |
| | | 4" | 114,3 | 100 | 9 | 114 | 09114214303CB | ICCLAD-ST09-114BK | 8 | 37,32 |
| 133 | 125 | | 125 | | 9 | 125 | 09125214303CB | ICCLAD-ST09-125BK | 10 | 65,99 |
| | | | 133 | | 9 | 133 | 09133214303CB | ICCLAD-ST09-133BK | 6 | 67,71 |
| 159 | 150 | 5" | 139,7 | 125 | 9 | 140 | 09140214303CB | ICCLAD-ST09-140BK | 6 | 69,18 |
| | | | 160 | | 9 | 160 | 09160214303CB | ICCLAD-ST09-160BK | 4 | 88,05 |

DÄMMDICKE 13 MM

| KUPFERROHR CU | | | EISENROHR FE | | | | | | | |
|---------------------|---------------------|--------|---------------------|---------------------|-----------------------|-----------------|-----------------|-------------------|---------|-------|
| Außen-ø ▼ (mm) ▼ | Nennweite ▼ DN ▼ | Zoll ▼ | Außen-ø ▼ (mm) ▼ | Nennweite ▼ DN ▼ | Dimension ▼ (mm) ▼ | Artikelnummer ▼ | Bestellnummer ▼ | m/karton ▼ | EUR/m ▼ | |
| 15 | 10 | 1/4" | 13,5 | 8 | 13 | 15 | 13015214303CB | ICCLAD-ST13-015BK | 73 | 15,67 |
| 18 | 15 | 3/8" | 17,2 | 10 | 13 | 18 | 13018214303CB | ICCLAD-ST13-018BK | 62 | 16,06 |
| 22 | 20 | 1/2" | 21,3 | 15 | 13 | 22 | 13022214303CB | ICCLAD-ST13-022BK | 58 | 16,68 |
| 28 | 25 | 3/4" | 26,9 | 20 | 13 | 28 | 13028214303CB | ICCLAD-ST13-028BK | 43 | 17,54 |
| 35 | 32 | 1" | 33,7 | 25 | 13 | 35 | 13035214303CB | ICCLAD-ST13-035BK | 31 | 19,69 |
| 42 | 40 | 1+1/4" | 42,4 | 32 | 13 | 42 | 13042214303CB | ICCLAD-ST13-042BK | 27 | 21,03 |
| | | 1+1/2" | 48,3 | 40 | 13 | 48 | 13048214303CB | ICCLAD-ST13-048BK | 21 | 22,36 |
| 54 | 50 | 2" | 60,3 | 50 | 13 | 60 | 13060214303CB | ICCLAD-ST13-060BK | 18 | 24,17 |
| | | 2+1/2" | 76,1 | 65 | 13 | 76 | 13076214303CB | ICCLAD-ST13-076BK | 12 | 29,07 |
| 88,9 | 80 | 3" | 88,9 | 80 | 13 | 89 | 13089214303CB | ICCLAD-ST13-089BK | 12 | 31,03 |
| 108 | 100 | 3+1/2" | 101,6 | | 13 | 102 | 13102214303CB | ICCLAD-ST13-102BK | 9 | 37,31 |
| | | 4" | 114,3 | 100 | 13 | 108 | 13108214303CB | ICCLAD-ST13-108BK | 8 | 38,28 |
| 133 | 125 | | 125 | | 13 | 125 | 13125214303CB | ICCLAD-ST13-125BK | 7 | 68,29 |
| | | | 133 | | 13 | 133 | 13133214303CB | ICCLAD-ST13-133BK | 6 | 69,81 |
| 159 | 150 | 5" | 139,7 | 125 | 13 | 140 | 13140214303CB | ICCLAD-ST13-140BK | 6 | 71,23 |
| | | | 160 | | 13 | 160 | 13160214303CB | ICCLAD-ST13-160BK | 4 | 90,10 |

Preisauflschläge für alternative Elastomerbasis: K-FLEX® SOLAR HT-hohe Temperatur +20%, K-FLEX® ECO +40%.

Mindestbestellmenge, Verfügbarkeit und Liefertermin bitte immer mit dem Customer-Service oder Ihrem Kundenberater abstimmen.



K-FLEX® IC CLAD SYSTEM ▶ SCHLÄUCHE

K-FLEX® IC CLAD SYSTEM ▶ SCHLÄUCHE 1 M (SCHWARZ)

DÄMMDICKE 19 MM

| KUPFERROHR CU | | | EISENROHR FE | | | | | | | |
|---------------------|---------------------|----------|---------------------|---------------------|-----------------------|-----|-------------------|-------------------|--------------|-----------|
| Außen-ø ▼ (mm) ▼ | Nennweite ▼ DN ▼ | ▼ Zoll ▼ | Außen-ø ▼ (mm) ▼ | Nennweite ▼ DN ▼ | Dimension ▼ (mm) ▼ | | ▼ Artikelnummer ▼ | ▼ Bestellnummer ▼ | ▼ m/karton ▼ | ▼ EUR/m ▼ |
| 15 | 10 | 1/4" | 13,5 | 8 | 19 | 15 | 19015214303CB | ICCLAD-ST19-015BK | 47 | 18,37 |
| 18 | 15 | 3/8" | 17,2 | 10 | 19 | 18 | 19018214303CB | ICCLAD-ST19-018BK | 42 | 18,93 |
| 22 | 20 | 1/2" | 21,3 | 15 | 19 | 22 | 19022214303CB | ICCLAD-ST19-022BK | 33 | 19,59 |
| 28 | 25 | 3/4" | 26,9 | 20 | 19 | 28 | 19028214303CB | ICCLAD-ST19-028BK | 27 | 22,09 |
| 35 | 32 | 1" | 33,7 | 25 | 19 | 35 | 19035214303CB | ICCLAD-ST19-035BK | 21 | 23,60 |
| 42 | 40 | 1+1/4" | 42,4 | 32 | 19 | 42 | 19042214303CB | ICCLAD-ST19-042BK | 20 | 24,92 |
| | | 1+1/2" | 48,3 | 40 | 19 | 48 | 19048214303CB | ICCLAD-ST19-048BK | 16 | 26,60 |
| 54 | 50 | 2" | 54 | | 19 | 54 | 19054214303CB | ICCLAD-ST19-054BK | 15 | 27,75 |
| | | | 60,3 | 50 | 19 | 60 | 19060214303CB | ICCLAD-ST19-060BK | 15 | 28,87 |
| 76,1 | 65 | 2+1/2" | 76,1 | 65 | 19 | 76 | 19076214303CB | ICCLAD-ST19-076BK | 11 | 33,07 |
| 88,9 | 80 | 3" | 88,9 | 80 | 19 | 89 | 19089214303CB | ICCLAD-ST19-089BK | 9 | 36,03 |
| | | 3+1/2" | 101,6 | | 19 | 102 | 19102214303CB | ICCLAD-ST19-102BK | 7 | 43,65 |
| 108 | 100 | | 108 | | 19 | 108 | 19108214303CB | ICCLAD-ST19-108BK | 7 | 44,65 |
| 114 | 100 | 4" | 114,3 | 100 | 19 | 114 | 19114214303CB | ICCLAD-ST19-114BK | 6 | 45,74 |
| | | | 125 | | 19 | 125 | 19125214303CB | ICCLAD-ST19-125BK | 5 | 75,39 |
| 133 | 125 | | 133 | | 19 | 133 | 19133214303CB | ICCLAD-ST19-133BK | 4 | 77,60 |
| | | 5" | 139,7 | 125 | 19 | 140 | 19140214303CB | ICCLAD-ST19-140BK | 4 | 79,05 |
| 159 | 150 | | 160 | | 19 | 160 | 19160214303CB | ICCLAD-ST19-160BK | 3 | 97,93 |

DÄMMDICKE 25 MM

| KUPFERROHR CU | | | EISENROHR FE | | | | | | | |
|---------------------|---------------------|----------|---------------------|---------------------|-----------------------|-----|-------------------|-------------------|--------------|-----------|
| Außen-ø ▼ (mm) ▼ | Nennweite ▼ DN ▼ | ▼ Zoll ▼ | Außen-ø ▼ (mm) ▼ | Nennweite ▼ DN ▼ | Dimension ▼ (mm) ▼ | | ▼ Artikelnummer ▼ | ▼ Bestellnummer ▼ | ▼ m/karton ▼ | ▼ EUR/m ▼ |
| 18 | 15 | 3/8" | 17,2 | 10 | 25 | 18 | 25018214303CB | ICCLAD-ST25-018BK | 30 | 24,34 |
| 22 | 20 | 1/2" | 21,3 | 15 | 25 | 22 | 25022214303CB | ICCLAD-ST25-022BK | 27 | 25,04 |
| 28 | 25 | 3/4" | 26,9 | 20 | 25 | 28 | 25028214303CB | ICCLAD-ST25-028BK | 25 | 26,44 |
| 35 | 32 | 1" | 33,7 | 25 | 25 | 35 | 25035214303CB | ICCLAD-ST25-035BK | 16 | 28,15 |
| 42 | 40 | 1+1/4" | 42,4 | 32 | 25 | 42 | 25042214303CB | ICCLAD-ST25-042BK | 15 | 29,21 |
| | | 1+1/2" | 48,3 | 40 | 25 | 48 | 25048214303CB | ICCLAD-ST25-048BK | 15 | 33,04 |
| 54 | 50 | 2" | 54 | | 25 | 54 | 25054214303CB | ICCLAD-ST25-054BK | 11 | 38,80 |
| | | | 60,3 | 50 | 25 | 60 | 25060214303CB | ICCLAD-ST25-060BK | 9 | 41,50 |
| 76,1 | 65 | 2+1/2" | 76,1 | 65 | 25 | 76 | 25076214303CB | ICCLAD-ST25-076BK | 8 | 44,60 |
| 88,9 | 80 | 3" | 88,9 | 80 | 25 | 89 | 25089214303CB | ICCLAD-ST25-089BK | 6 | 48,88 |
| | | 3+1/2" | 101,6 | | 25 | 102 | 25102214303CB | ICCLAD-ST25-102BK | 4 | 53,40 |
| 108 | 100 | | 108 | | 25 | 108 | 25108214303CB | ICCLAD-ST25-108BK | 3 | 56,82 |
| 114 | 100 | 4" | 114,3 | 100 | 25 | 114 | 25114214303CB | ICCLAD-ST25-114BK | 3 | 59,28 |
| | | | 125 | | 25 | 125 | 25125214303CB | ICCLAD-ST25-125BK | 3 | 81,57 |
| 133 | 125 | | 133 | | 25 | 133 | 25133214303CB | ICCLAD-ST25-133BK | 2 | 98,93 |
| | | 5" | 139,7 | 125 | 25 | 140 | 25140214303CB | ICCLAD-ST25-140BK | 2 | 100,62 |
| 159 | 150 | | 160 | | 25 | 160 | 25160214303CB | ICCLAD-ST25-160BK | 2 | 103,98 |

Preisauflschläge für alternative Elastomerbasis: K-FLEX® SOLAR HT-hohe Temperatur +20%, K-FLEX® ECO +40%.
Mindestbestellmenge, Verfügbarkeit und Liefertermin bitte immer mit dem Customer-Service oder Ihrem Kundenberater abstimmen.

K-FLEX® IC CLAD SYSTEM ▶ SCHLÄUCHE 1 M (SCHWARZ)
DÄMMDICKE 32 MM
KUPFERROHR CU
EISENROHR FE

| Außen-ø ▼ (mm) ▼ | Nennweite ▼ DN ▼ | ▼ Zoll ▼ | Außen-ø ▼ (mm) ▼ | Nennweite ▼ DN ▼ | Dimension ▼ (mm) ▼ | ▼ Artikelnummer ▼ | ▼ Bestellnummer ▼ | ▼ m/karton ▼ | ▼ EUR/m ▼ | |
|---------------------|---------------------|----------|---------------------|---------------------|-----------------------|-------------------|-------------------|-------------------|-----------|--------|
| 18 | 15 | 3/8" | 17,2 | 10 | 32 | 18 | 32018214303CB | ICCLAD-ST32-018BK | 16 | 29,37 |
| 22 | 20 | 1/2" | 21,3 | 15 | 32 | 22 | 32022214303CB | ICCLAD-ST32-022BK | 15 | 30,22 |
| 28 | 25 | 3/4" | 26,9 | 20 | 32 | 28 | 32028214303CB | ICCLAD-ST32-028BK | 12 | 32,60 |
| 35 | 32 | 1" | 33,7 | 25 | 32 | 35 | 32035214303CB | ICCLAD-ST32-035BK | 11 | 33,72 |
| 42 | 40 | 1+1/4" | 42,4 | 32 | 32 | 42 | 32042214303CB | ICCLAD-ST32-042BK | 11 | 37,47 |
| | | 1+1/2" | 48,3 | 40 | 32 | 48 | 32048214303CB | ICCLAD-ST32-048BK | 9 | 42,27 |
| 54 | 50 | | 54 | | 32 | 54 | 32054214303CB | ICCLAD-ST32-054BK | 8 | 44,66 |
| | | 2" | 60,3 | 50 | 32 | 60 | 32060214303CB | ICCLAD-ST32-060BK | 8 | 49,69 |
| 76,1 | 65 | 2+1/2" | 76,1 | 65 | 32 | 76 | 32076214303CB | ICCLAD-ST32-076BK | 6 | 60,88 |
| 88,9 | 80 | 3" | 88,9 | 80 | 32 | 89 | 32089214303CB | ICCLAD-ST32-089BK | 4 | 65,01 |
| | | 3+1/2" | 101,6 | | 32 | 102 | 32102214303CB | ICCLAD-ST32-102BK | 4 | 82,04 |
| 108 | 100 | | 108 | | 32 | 108 | 32108214303CB | ICCLAD-ST32-108BK | 3 | 83,47 |
| 114 | 100 | 4" | 114,3 | 100 | 32 | 114 | 32114214303CB | ICCLAD-ST32-114BK | 3 | 85,66 |
| | | | 125 | | 32 | 125 | 32125214303CB | ICCLAD-ST32-125BK | 3 | 118,80 |
| 133 | 125 | | 133 | | 32 | 133 | 32133214303CB | ICCLAD-ST32-133BK | 2 | 121,51 |
| | | 5" | 139,7 | 125 | 32 | 140 | 32140214303CB | ICCLAD-ST32-140BK | 2 | 124,17 |
| 159 | 150 | | 160 | | 32 | 160 | 32160214303CB | ICCLAD-ST32-160BK | 2 | 129,67 |

Preisaufschläge für alternative Elastomerbasis: K-FLEX® SOLAR HT-hohe Temperatur +20%, K-FLEX® ECO +40%.

Mindestbestellmenge, Verfügbarkeit und Liefertermin bitte immer mit dem Customer-Service oder Ihrem Kundenberater abstimmen.

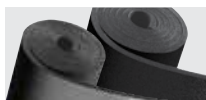

K-FLEX® IC CLAD SYSTEM ▶ PLATTEN

K-FLEX® IC CLAD SYSTEM ▶ PLATTEN

K-FLEX® IC CLAD SYSTEM ENDLOSPLATTEN: - BREITE 1M

| | | | K-FLEX® IC CLAD SR (SILBER) | | | | K-FLEX® IC CLAD BK (SCHWARZ) | | | |
|-----------------------|------------------|--------------------|-----------------------------|-------------------|---------------|------------|------------------------------|-------------------|---------------|------------|
| Dämmdicke ▼ (mm) ▼ | Länge ▼ (m) ▼ | Breite ▼ (mm) ▼ | ▼ Artikelnummer ▼ | ▼ Bestellnummer ▼ | ▼ m²/karton ▼ | ▼ EUR/m² ▼ | ▼ Artikelnummer ▼ | ▼ Bestellnummer ▼ | ▼ m²/karton ▼ | ▼ EUR/m² ▼ |
| 6 | 30 | 1000 | 80006210103CS | ICCLAD-ST06ESR | 30 | 65,86 | 80006210103CB | ICCLAD-ST06EBK | 30 | 48,92 |
| 10 | 20 | 1000 | 80010210103CS | ICCLAD-ST10ESR | 20 | 67,92 | 80010210103CB | ICCLAD-ST10EBK | 20 | 51,01 |
| 13 | 14 | 1000 | 80013210103CS | ICCLAD-ST13ESR | 14 | 70,96 | 80013210103CB | ICCLAD-ST13EBK | 14 | 54,09 |
| 19 | 10 | 1000 | 80019210103CS | ICCLAD-ST19ESR | 10 | 79,36 | 80019210103CB | ICCLAD-ST19EBK | 10 | 62,51 |
| 25 | 8 | 1000 | 80025210103CS | ICCLAD-ST25ESR | 8 | 87,45 | 80025210103CB | ICCLAD-ST25EBK | 8 | 70,56 |
| 32 | 6 | 1000 | 80032210103CS | ICCLAD-ST32ESR | 6 | 101,68 | 80032210103CB | ICCLAD-ST32EBK | 6 | 84,80 |
| 40 | 4 | 1000 | 80040210103CS | ICCLAD-ST40ESR | 4 | 136,00 | 80040210103CB | ICCLAD-ST40EBK | 4 | 119,09 |
| 50 | 4 | 1000 | 80050210103CS | ICCLAD-ST50ESR | 4 | 159,81 | 80050210103CB | ICCLAD-ST50EBK | 4 | 142,94 |

K-FLEX® IC CLAD SYSTEM SELBSTKLEBENDE ENDLOSPLATTEN: - BREITE 1M

| | | | K-FLEX® IC CLAD SR (SILBER) | | | | K-FLEX® IC CLAD BK (SCHWARZ) | | | |
|-----------------------|------------------|--------------------|-----------------------------|-------------------|---------------|------------|------------------------------|-------------------|---------------|------------|
| Dämmdicke ▼ (mm) ▼ | Länge ▼ (m) ▼ | Breite ▼ (mm) ▼ | ▼ Artikelnummer ▼ | ▼ Bestellnummer ▼ | ▼ m²/karton ▼ | ▼ EUR/m² ▼ | ▼ Artikelnummer ▼ | ▼ Bestellnummer ▼ | ▼ m²/karton ▼ | ▼ EUR/m² ▼ |
| 6 | 30 | 1000 | 80106210103CS | ICCLAD-ST06EASR | 30 | 82,42 | 80106210103CB | ICCLAD-ST06EABK | 30 | 65,51 |
| 10 | 20 | 1000 | 80110210103CS | ICCLAD-ST10EASR | 20 | 84,45 | 80110210103CB | ICCLAD-ST10EABK | 20 | 67,58 |
| 13 | 14 | 1000 | 80113210103CS | ICCLAD-ST13EASR | 14 | 87,53 | 80113210103CB | ICCLAD-ST13EABK | 14 | 70,63 |
| 19 | 10 | 1000 | 80119210103CS | ICCLAD-ST19EASR | 10 | 95,91 | 80119210103CB | ICCLAD-ST19EABK | 10 | 79,03 |
| 25 | 8 | 1000 | 80125210103CS | ICCLAD-ST25EASR | 8 | 104,03 | 80125210103CB | ICCLAD-ST25EABK | 8 | 87,14 |
| 32 | 6 | 1000 | 80132210103CS | ICCLAD-ST32EASR | 6 | 118,22 | 80132210103CB | ICCLAD-ST32EABK | 6 | 101,35 |
| 40 | 4 | 1000 | 80140210103CS | ICCLAD-ST40EASR | 4 | 152,54 | 80140210103CB | ICCLAD-ST40EABK | 4 | 135,65 |
| 50 | 4 | 1000 | 80150210103CS | ICCLAD-ST50EASR | 4 | 176,37 | 80150210103CB | ICCLAD-ST50EABK | 4 | 159,49 |

Preisauflschläge für alternative Elastomerbasis: K-FLEX® SOLAR HT-hohe Temperatur +20%, K-FLEX® ECO +40%.

**K-FLEX®
IC CLAD BÖGEN UND
T-STÜCKE**

Bögen, T-Stücke und andere
vorgefertigte Formteile sind auf
Anfrage lieferbar.

K-FLEX® IC CLAD SYSTEM ▶ FOLIE

K-FLEX® IC CLAD SYSTEM ▶ FOLIE - SILBER (SR) ODER SCHWARZ (BK)

| ▼ Produktbeschreibung ▼ | Länge ▼ (m) ▼ | Breite ▼ (mm) ▼ | ▼ Artikelnummer ▼ | ▼ Bestellnummer ▼ | ▼ Rollen/Packung ▼ | ▼ EUR/m² ▼ |
|--------------------------------|------------------|--------------------|-------------------|------------------------|--------------------|------------|
| IC CLAD Folie SR | 25 | 1 | 85LA0L25100CS | FOIL-ICCLAD-25-1000SR | 25 | 27,34 |
| IC CLAD Folie SR selbstklebend | 25 | 1 | 85LAAL25100CS | FOIL-ICCLAD-25-1000ASR | 25 | 43,09 |
| IC CLAD Folie BK | 25 | 1 | 85LA0L25100CB | FOIL-ICCLAD-25-1000BK | 25 | 25,41 |
| IC CLAD Folie BK selbstklebend | 25 | 1 | 85LAAL25100CB | FOIL-ICCLAD-25-1000ABK | 25 | 26,17 |

K-FLEX® IC CLAD SYSTEM ▶ KLEBEBAND

K-FLEX® IN CLAD SYSTEM ▶ KLEBEBAND IC CLAD - SILBER (SR) ODER SCHWARZ (BK)

| ▼ Produktbeschreibung ▼ | Länge ▼ (m) ▼ | Breite ▼ (mm) ▼ | ▼ Artikelnummer ▼ | ▼ Bestellnummer ▼ | ▼ Rollen/Packung ▼ | ▼ EUR/Rolle ▼ |
|-----------------------------|------------------|--------------------|-------------------|---------------------|--------------------|---------------|
| K-FLEX® IC CLAD BAND 50 SR | 25 | 50 | 85NSAL25050CS | TAPE-ICCLAD-2550SR | 4 | 58,72 |
| K-FLEX® IC CLAD BAND 100 SR | 25 | 100 | 85NSAL25100CS | TAPE-ICCLAD-25100SR | 4 | 117,41 |
| K-FLEX® IC CLAD BAND 50 BK | 25 | 50 | 85NSAL25050CB | TAPE-ICCLAD-2550BK | 4 | 38,50 |
| K-FLEX® IC CLAD BAND 100 BK | 25 | 100 | 85NSAL25100CB | TAPE-ICCLAD-25100BK | 4 | 77,03 |

K-FLEX® IC CLAD SYSTEM ▶ SEEWASSERFESTES VERSIEGELUNGSMITTEL

K-FLEX® IN CLAD SYSTEM ▶ SEEWASSERFESTES VERSIEGELUNGSMITTEL

| ▼ Produktbeschreibung ▼ | ▼ Artikelnummer ▼ | ▼ Bestellnummer ▼ | ▼ EUR/Stk ▼ |
|--|-------------------|--------------------|-------------|
| SIMSON ISR 70-05 Marine Silikon, 290ml schwarz | 850CL020035 | SIMSON ISR70-05-BK | 127,53 |
| SIMSON ISR 70-05 Marine Silikon, 290ml grau | 850CL020034 | SIMSON ISR70-05-GY | 127,53 |

K-FLEX® IC CLAD SYSTEM ▶ KLEBER

K-FLEX® IC CLAD SYSTEM
03
K-FLEX® ▶ KLEBER

| ▼ Produktbeschreibung ▼ | ▼ Artikelnummer ▼ | ▼ Bestellnummer ▼ | ▼ Stk ▼ | ▼ EUR/Stk ▼ |
|------------------------------|-------------------|-------------------|---------|-------------|
| K-FLEX® KLEBER K 420, 0,26 L | 850CL020039 | GLUE-K420/0.26L | 24 | 20,45 |
| K-FLEX® KLEBER K 420, 1,0 L | 850CLK4201000 | GLUE-K420/1.0L | 20 | 44,47 |
| K-FLEX® KLEBER K 420, 2,6 L | 850CL020038 | GLUE-K420/2.6L | 6 | 86,81 |

Für die Lagerung die auf der Verpackung angegebenen Anweisungen befolgen.

K-FLEX® IC CLAD SYSTEM ▶ REINIGER

K-FLEX® ▶ REINIGER

| ▼ Produktbeschreibung ▼ | ▼ Artikelnummer ▼ | ▼ Bestellnummer ▼ | ▼ Stk ▼ | ▼ EUR/Stk ▼ |
|--|-------------------|-------------------|---------|-------------|
| K-FLEX® SPEZIALREINIGER für Klebeflächen 1 L | 850VR020001 | CLEANER-1L | 12 | 28,22 |

Für die Lagerung die auf der Verpackung angegebenen Anweisungen befolgen.

SCHALLSCHUTZ- PRODUKTE



K-FLEX® K-FONIK

SCHALLSCHUTZPRODUKTE

Lärm ist stressauslösend, schränkt Kommunikationsmöglichkeiten ein, wirkt negativ auf das Konzentrationsvermögen.

Er schmälert außerdem die Arbeitsproduktivität und erhöht die Unfallgefahr in allen Lebensbereichen.

Zum Glück können Sie etwas dagegen tun.

Am besten: K-FLEX®

Mit den K-FLEX® K-FONIK Schallschutzprodukten bieten wir Ihnen ein breites Spektrum an Lösungen, z.B. für

- ▶ Sanitär- und Entwässerungsanlagen
- ▶ Industrie- und Fabriklärm
- ▶ Schallschutz für Wände und Trennwände
- ▶ Boden- und Deckendämmung
- ▶ Fahrzeug- und Schiffbau

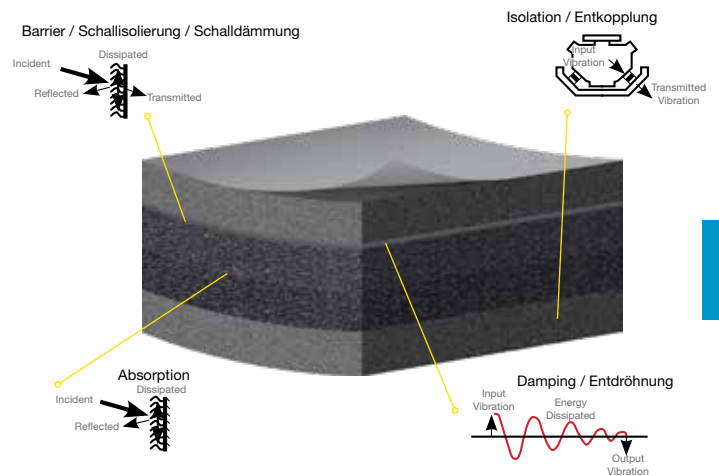

ANWENDUNGSBEREICHE

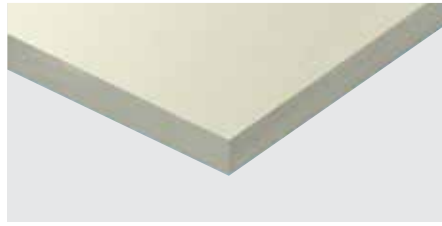
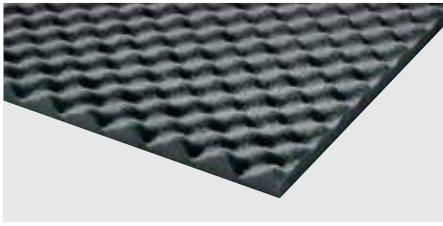

SCHALLABSORPTION

Material zum Absorbieren und Verringern der Schallenergie und der Schallreflexion der Lärmquelle

SCHALLISOLIERUNG

Material zur Isolierung von Luftschall

SCHALLDÄMPFUNG

Material zur Dämpfung von erzeugtem Lärm aus Verkleidungen, Platten, Blenden und Abdeckungen

LEITFADEN FÜR DIE PRODUKTE & ANWENDUNGEN

K-FLEX® K-FONIK SYSTEM

04

| | | SCHALLISOLIERUNG | | | | SCHALLABSORPTION | | | | | | SYSTEM |
|--------------------------------|--|------------------|-----------------------|--------------------|---------------------|-------------------------------|-------------------------------|-------------------|-------------------|-----------------------|-----------------------|--------------------|
| EINSATZBEREICH | ANWENDUNGSBEREICH | K-FLEX® ST | K-FLEX® K-FONIK ST GK | K-FLEX® K-FONIK GK | K-FLEX® K-FONIK GV* | K-FLEX® K-FONIK OPEN CELL 160 | K-FLEX® K-FONIK OPEN CELL 240 | K-FLEX® K-FONIK B | K-FLEX® K-FONIK P | K-FLEX® K-FONIK PE GK | K-FLEX® K-FONIK PU GK | K-FLEX® INDUSTRIAL |
| BAUBEREICH | Fußböden | • | | | | | | | | | | |
| | Wände | | • | • | | • | • | • | • | | | |
| | Struktur | • | • | • | | | | | | | | |
| HEIZUNG, LÜFTUNG, KLIMATECHNIK | Heizungsrohre, Lüftungsrohre -Kanäle, Klimaleitungen, Industrierohre, Kompressoren | | • | • | | • | • | • | | • | • | |
| INDUSTRIE, ÖL & GAS | Rohre, Geräte- und Anlagenbau | | | • | • | | • | | | | | • |
| O.E.M. | Maschienegehäuse Motorengehäuse Hausgeräte | | • | • | | • | • | • | • | • | • | |
| WAGGON- & SCHIFFBAU | Motoren und Gehäuse, technische Anlagen | | | | • | | | | | | | |
| FAHRZEUGBAU | Schallschutz und Schallabsorption für Fahrerkabinen Entdröhnung | | • | • | | • | • | | | | | |

* K-FLEX® K-FONIK GV spezielle halogenfreie flexible Schwerfolie (HD-Gummi) mit der Zertifizierung für den Waggon- und Schiffbau.

ANWENDUNGSBEISPIELE GEBÄUDE



ANWENDUNG









Produkt: K-FLEX® K-FONIK GK,
K-FLEX® K-FONIK OPEN CELL

Hochwertige K-FLEX®
Schallschutzisolierung an einer Wand



VERPACKUNGS- UND TRANSPORTÜBERSICHT

| KARTONS | PRODUKTE | KARTONMASSE IN CM | | | KARTONS/ PALETTE | PALETTENMASSE IN CM | | | PALETTEN/ LKW | PALETTE |
|--|------------------------------|-------------------|--------|------|---------------------|---------------------|--------|------|------------------|---|
| | | LÄNGE | BREITE | HÖHE | MAX. ANZAHL | LÄNGE | BREITE | HÖHE | MAX. ANZAHL | |
|  | K-FLEX® K-FONIK | | | | | | | | |  |
| | GK/GV: | | | | | | | | | |
| | 1000 mm | 102 | 19 | 16,5 | 16 | 120 | 80 | 130 | | |
| | 1200 mm | - | - | - | Auf Anfrage | 120 | 80 | 130 | | |
| | 1500 mm | - | - | - | 1 | 130 | 110 | 130 | | |
|  | K-FLEX® K-FONIK OPEN CELL | 210 | 109 | 16,5 | 7 | 210 | 110 | 14 | |  |
|  | K-FLEX® K-FONIK ST GK | 102 | 19 | 19 | 24 | 120 | 80 | 130 | |  |

Wichtiger Hinweis: die Transportmengen sind für komplette LKW-Ladungen kalkuliert. Sie können, je nach LKW-Größe, abweichen. Bitte informieren Sie sich bei unserem Customer Service über die für Ihren jeweiligen Auftrag gültigen Transportmengen.
 ** Die hier gezeigten Bilder dienen nur zu Illustrationszwecken.

K-FLEX® K-FONIK SYSTEM

VERPACKUNGS- UND TRANSPORTÜBERSICHT

| KARTONS | PRODUKTE | KARTONMASSE IN CM | | | KARTONS/ PALETTE | PALETTENMASSE IN CM | | | PALETTEN/ LKW | PALETTE |
|---------|----------------------------|-------------------|--------|------|---------------------|---------------------|--------|------|------------------|---------|
| | | LÄNGE | BREITE | HÖHE | MAX. ANZAHL | LÄNGE | BREITE | HÖHE | MAX. ANZAHL | |
| | K-FLEX® K-FONIK B | | | | Auf Anfrage | | | | | |
| | K-FLEX® K-FONIK P | | | | Auf Anfrage | | | | | |
| | K-FLEX® K-FONIK FIBER-P | | | | Auf Anfrage | | | | | |
| | K-FLEX® K-FONIK PU GK | | | | Auf Anfrage | | | | | |

Die hier aufgeführten Bilder dienen lediglich als Beispiele. Abweichungen/Änderungen sind möglich.

K-FLEX®

K-FONIK SYSTEM





K-FLEX® K-FONIK SYSTEM

Mit den K-FLEX® K-FONIK Schallschutzprodukten bieten wir Ihnen ein breites Spektrum an Lösungen z. B. für:

- ▶ Sanitär- und Entwässerungsanlagen
- ▶ Industrie- und Fabriklärm
- ▶ Schallschutz für Wände und Trennwände
- ▶ Boden- und Deckendämmung
- ▶ Fahrzeug- und Schiffbau

K-FLEX®

K-FONIK GK / GV

Flexible Schwerfolie aus hochverdichtetem Gummi, einsetzbar in Gebäuden, O.E.M und industriellen Anwendungen. **K-FLEX® K-FONIK GK und K-FLEX® K-FONIK GV sind bleifrei und gesundheitlich unbedenklich.**

K-FLEX® K-FONIK GK wird auf Basis teilweise vernetzter Polymere als hochverdichtetes Elastomermaterial mit viskoelastischen Eigenschaften hergestellt. Mit seiner hohen Dichte eignet es sich zur Schallisolierung von Wänden und Decken in Gebäuden, zur Isolierung von Industrieleitungen genauso wie zur Entdröhnung in O.E.M. Anwendungen. Erhältlich auch mit einseitiger, glasfaserverstärkter Aluminiumkaschierung.

K-FLEX® K-FONIK GV, die halogenfreie Variante, wird mit schwerentflammaren mineralischen Füllstoffen hergestellt. Seine viskoelastischen Eigenschaften machen es zur idealen Lösung für die Schallisolierung im Schiffs- und Eisenbahnbau.

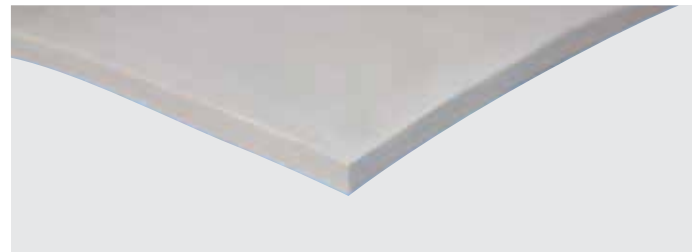

AKUSTISCHE EIGENSCHAFTEN

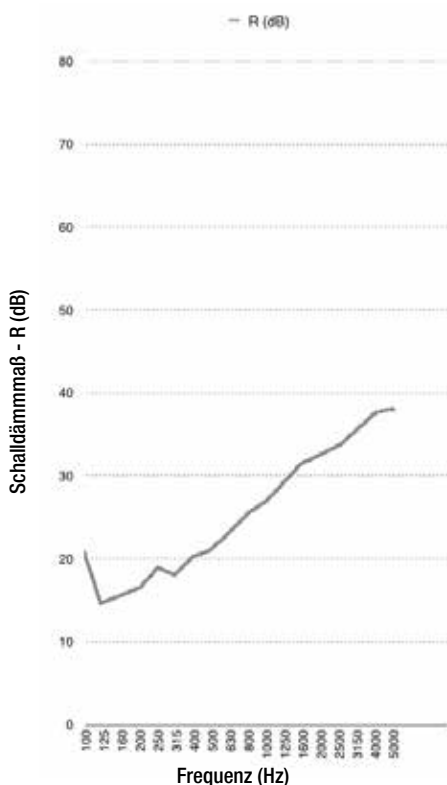

| Freq. (Hz) | R (dB) |
|------------|--------|
| 100 | 20,9 |
| 125 | 14,5 |
| 160 | 15,6 |
| 200 | 16,6 |
| 250 | 18,8 |
| 315 | 17,9 |
| 400 | 20,2 |
| 500 | 21,1 |
| 630 | 23,1 |
| 800 | 25,2 |
| 1000 | 27,1 |
| 1250 | 29,2 |
| 1600 | 31,5 |
| 2000 | 32,6 |
| 2500 | 33,6 |
| 3150 | 35,6 |
| 4000 | 37,4 |
| 5000 | 37,9 |

$$R_w (C; C_{tr}) = 27(-1; -4) \text{ dB}$$

ANWENDUNGSBEISPIELE

K-FLEX® K-FONIK GK ist ideal zur Schallisolierung an Wänden, Decken, Lüftungskanälen, Akustikkabinen, Abwassersystemen usw.

K-FLEX® K-FONIK GV ist halogenfrei und empfiehlt sich besonders für die Bereiche Schiffs- und Eisenbahnbau.

PRODUKTPALETTE

K-FONIK GK
von 4 bis 8 Kg/m²

K-FONIK GV halogenfrei
von 4 bis 8 Kg/m²



K-FLEX® K-FONIK GK ▶ TECHNISCHE DATEN

| Eigenschaft | Werte | Referenzstd. |
|-------------------|---|-----------------------------|
| Materialart | Hochverdichteter Gummi (Schwerfolie) | |
| Brandverhalten | B - s3,d0 ¹ , IMO A653 (CE MARINE) ² , FMVSS 302 ² Class 0 | EN 13501 BS 476 Part 6/7 |
| Temperaturbereich | -40 °C +70 °C | |
| Größe | 1000 x 2000 Endlosplatten 25 or 50 m | |
| Oberfläche | Glatt | |
| Gewicht | Von 4 Kg/m ² bis 8 Kg/m ² | |
| Farbe | Schwarz (GK) Weiß (GV) | |
| Dichte | 2000 Kg/m ³ (±10%) | |

1) Nur auf Anforderung für K-FLEX® K-FONIK GK
2) gilt nur für K-FLEX® K-FONIK GV

K-FLEX® behält sich das Recht vor, die Daten und die technischen Eigenschaften ohne Vorankündigung zu ändern.

K-FLEX® K-FONIK GK/GV ▶ BREITE 1000MM

| ▼ Beschreibung ▼ | ▼ Zusammensetzung ▼ | ▼ Artikelnummer ▼ | ▼ Bestellnummer ▼ | ▼ Format ▼ | ▼ EUR/m² ▼ |
|-------------------------------------|--------------------------|-------------------|-----------------------|---------------------------|------------|
| K-FONIK GK 4 kg/m² * | HD-Gummi 4 Kg/m² schwarz | 85GK0004K10R | KFONIK-GK-4-1000-2000 | Rollen: 1000 mm x 2000 mm | 52,43 |
| K-FONIK GK 8 kg/m² ** | HD-Gummi 8 Kg/m² schwarz | 85GK0008K10R | KFONIK-GK-8-1000-2000 | Rollen: 1000 mm x 2000 mm | 106,68 |
| K-FONIK GV 4 kg/m² * - halogenfrei | HD-Gummi 4 Kg/m² weiss | 85GV0004K10R | KFONIK-GV-4-1000-2000 | Rollen: 1000 mm x 2000 mm | 80,46 |
| K-FONIK GV 8 kg/m² ** - halogenfrei | HD-Gummi 8 Kg/m² weiss | 85GV0008K10R | KFONIK-GV-8-1000-2000 | Rollen: 1000 mm x 2000 mm | 161,81 |

K-FONIK GK: Bei Anforderung besonderer Brandschutzeigenschaften auch mit Euroclass B-s3, d0 erhältlich. Aufschlag: 25%.

In diesem Fall bitte das "GK" in der Bestellnummer durch ein "GA" ersetzen.

Auch in selbstklebender Version erhältlich (Klebeschicht dient nur zur Positionierung. Wir empfehlen eine zusätzliche dauerhafte Fixierung)

* auch erhältlich als 50m Rolle auf 76mm Kartonkern gewickelt (3 Rollen auf Europalette) oder ungerollte Platten auf Palette (50 Stück/Palette)

** auch erhältlich als 25m Rolle auf 76mm Kartonkern gewickelt (3 Rollen auf Europalette) oder ungerollte Platten auf Palette (25 Stück/Palette)

K-FLEX® K-FONIK GK ALU ▶

| ▼ Beschreibung ▼ | ▼ Zusammensetzung ▼ | ▼ Artikelnummer ▼ | ▼ Bestellnummer ▼ | ▼ Format ▼ | ▼ EUR/m² ▼ |
|---|---------------------|-------------------|----------------------------|---------------------------|------------|
| K-FONIK GK 4kg/m² + ALU* | GK 4kg/m² + ALU | 85GA0004K10RAR | KFONIK-GK-4-1000-2000/ALU | Rollen: 1000 mm x 2000 mm | 62,55 |
| K-FONIK GK 4kg/m² + ALU, selbstklebend* | GK 4kg/m² + ALU | 85GAA004K10RAR | KFONIK-GK-4-1000-2000A/ALU | Rollen: 1000 mm x 2000 mm | 71,80 |

* auch erhältlich als 50m Rolle auf 76mm Kartonkern gewickelt (3 Rollen auf Europalette) oder ungerollte Platten auf Palette (50 Stück/Palette)

Auch in selbstklebender Ausführung erhältlich. Preisauflschlag €9,25/m².

K-FONIK GK TNT / K-FONIK GV TNT

Schwerfolie mit Vliesbeschichtung in verschiedenen Strukturen (woven/non-woven) und Farben zur besseren Klebeverbindung mit anderem Material und für besondere optische Ansprüche.

Für nähere Informationen kontaktieren Sie bitte den K-FLEX® Außendienst.

TOLERANZEN ▶

| ▼ Produkte ▼ | ▼ Breite ▼ | ▼ Min. ▼ | ▼ Max ▼ | ▼ Länge ▼ | ▼ Min. ▼ | ▼ Max ▼ |
|--------------|------------|----------|---------|-----------|----------|---------|
| Platten | 1000 | -0 mm | +10 mm | 2000 | -5 mm | - |
| Rollen | 1030 | -10 mm | +10 mm | Nominal | -0,02 | 2% |

K-FLEX®

K-FONIK OPEN CELL

K-FONIK OPEN CELL ist ein offenzelliger flexibler Elastomerschaum zur Schallabsorption. Durch seine viskoelastischen Eigenschaften, offene Zellstruktur und den guten Luftströmungswiderstand eignet sich K-FLEX® K-FONIK OPEN CELL zum Schallschutz in Gebäuden an Heizungs-, Lüftungs-, Klima- und Kühlsystemen sowie für industrielle Prozessleitungen.

Es kombiniert hervorragende akustische mit thermisch dämmenden Eigenschaften.

ANWENDUNGSBEISPIELE

K-FONIK OPEN CELL eignet sich hervorragend zur Schallabsorption. Anwendungsfelder sind industrielle Prozessleitungen, Gebäude, O.E.M. Produkte wie auch Heizungs-, Klima-, Lüftungs- und Kühlsysteme.

AKUSTISCHE EIGENSCHAFTEN

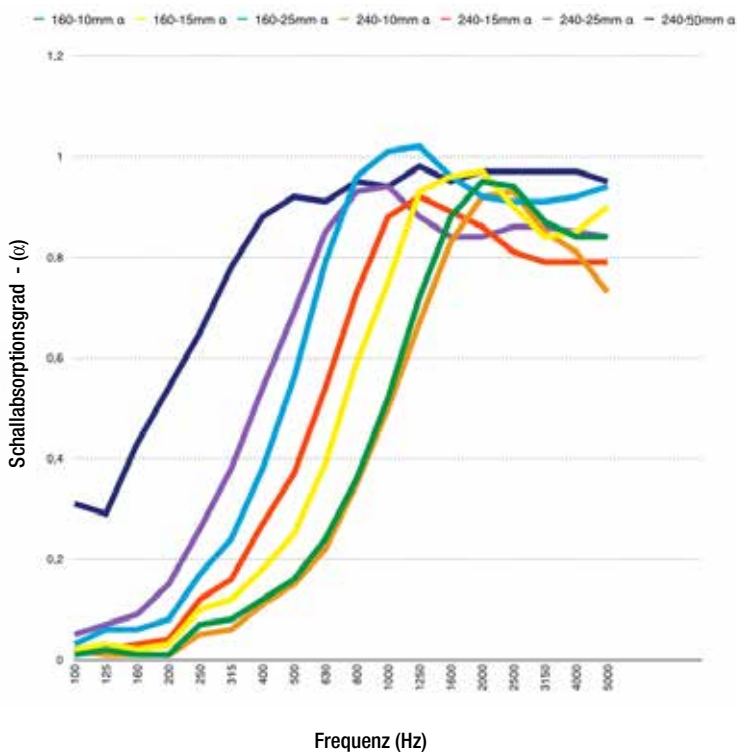

- K-FONIK OPEN CELL 160, 10 mm $\alpha_w = 0,25$
- K-FONIK OPEN CELL 240, 10 mm $\alpha_w = 0,25$
- K-FONIK OPEN CELL 160, 15 mm $\alpha_w = 0,30$
- K-FONIK OPEN CELL 240, 15 mm $\alpha_w = 0,40$
- K-FONIK OPEN CELL 160, 25 mm $\alpha_w = 0,45$
- K-FONIK OPEN CELL 240, 25 mm $\alpha_w = 0,55$
- K-FONIK OPEN CELL 240, 50 mm $\alpha_w = 0,90$

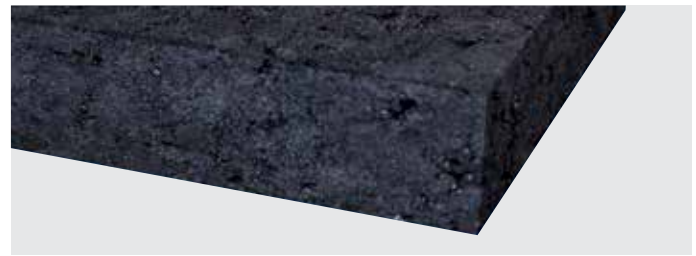

PRODUKTPALETTE

K-FONIK OPEN CELL
160 - 240

voen 10 bis 350 mm

K-FLEX® K-FONIK OPEN CELL ▶ TECHNISCHE DATEN

| Eigenschaft | Werte | Referenzstd. |
|--------------------|--|-------------------------------|
| Materialart | Flexibler offenzelliger Elastomerschaum | |
| Dichte | OPEN CELL 160: $\geq 100 \text{ kg/m}^3$ OPEN CELL 240: $240 \text{ kg/m}^3 (-20 / +120 \text{ kg/m}^3)$ | |
| Wärmeleitfähigkeit | OPEN CELL 240: $0,056 \text{ W/(m}\cdot\text{K)}$ OPEN CELL 160: $0,048 \text{ W/(m}\cdot\text{K)}$ | EN 12667 |
| Brandverhalten | C-s3,d0 Class 1 | EN 13501-1 BS 476 Part 6/7 |
| Temperaturbereich | $-40 \text{ }^\circ\text{C} +85 \text{ }^\circ\text{C}$ | |
| Dämmdicke | Von 10 bis 500 mm | |
| Farbe | Schwarz | |
| Modulus (MPa) | $22 \pm 3,7 (160)$ $57,7 \pm 8,0 (240)$ | |
| Bruchdehnung (%) | $114 \pm 33 (160)$ $140 \pm 47 (240)$ | |
| Einfügungsdämpfung | K-FONIK 160 10mm $R_w=5 \text{ dB}$ K-FONIK 160 15mm $R_w=8 \text{ dB}$ K-FONIK 160 25mm $R_w=9 \text{ dB}$ K-FONIK 240 10mm $R_w=8 \text{ dB}$ K-FONIK 240 15mm $R_w=10 \text{ dB}$ K-FONIK 240 25mm $R_w=14 \text{ dB}$ | |

K-FLEX® behält sich das Recht vor, die Daten und die technischen Eigenschaften ohne Vorankündigung zu ändern.

K-FLEX® K-FONIK ▶ OPEN CELL
K-FONIK OPEN CELL 160

| ▼ Beschreibung ▼ | ▼ Zusammensetzung ▼ | ▼ Artikelnummer ▼ | ▼ Bestellnummer ▼ | ▼ Format ▼ | ▼ m ² /Karton ▼ | ▼ EUR/m ² ▼ |
|------------------------|-----------------------------------|-------------------|-------------------|----------------------------|----------------------------|------------------------|
| K-FONIK OPEN CELL 160 | 160 k/m ³ Dicke 10 mm | 85GS0001010P6 | KFONIK-OC-160-10 | Platten: 1000 mm x 1000 mm | 32 | 24,64 |
| K-FONIK OPEN CELL 160 | 160 k/m ³ Dicke 15 mm | 85GS0001510P6 | KFONIK-OC-160-15 | Platten: 1000 mm x 1000 mm | 20 | 37,01 |
| K-FONIK OPEN CELL 160 | 160 k/m ³ Dicke 20 mm | 85GS0002010P6 | KFONIK-OC-160-20 | Platten: 1000 mm x 1000 mm | 16 | 49,91 |
| K-FONIK OPEN CELL 160 | 160 k/m ³ Dicke 25 mm | 85GS0002510P6 | KFONIK-OC-160-25 | Platten: 1000 mm x 1000 mm | 12 | 62,37 |
| K-FONIK OPEN CELL 160 | 160 k/m ³ Dicke 30 mm | 85GS0003010P6 | KFONIK-OC-160-30 | Platten: 1000 mm x 1000 mm | 10 | 75,43 |
| K-FONIK OPEN CELL 160 | 160 k/m ³ Dicke 40 mm | 85GS0004010P6 | KFONIK-OC-160-40 | Platten: 1000 mm x 1000 mm | 8 | 101,49 |
| K-FONIK OPEN CELL 160 | 160 k/m ³ Dicke 50 mm | 85GS0005010P6 | KFONIK-OC-160-50 | Platten: 1000 mm x 1000 mm | 6 | 127,98 |
| K-FONIK OPEN CELL 160* | 160 k/m ³ Dicke 350 mm | 85GS0035010P1 | KFONIK-OC-160-350 | Platten: 1000 mm x 1000 mm | 2 | 813,64 |

K-FONIK OPEN CELL 160

| ▼ Beschreibung ▼ | ▼ Zusammensetzung ▼ | ▼ Artikelnummer ▼ | ▼ Bestellnummer ▼ | ▼ Format ▼ | ▼ m ² /Karton ▼ | ▼ EUR/m ² ▼ |
|------------------------|-----------------------------------|-------------------|-------------------|----------------------------|----------------------------|------------------------|
| K-FONIK OPEN CELL 240 | 240 k/m ³ Dicke 6 mm | 85GS0000610P7 | KFONIK-OC-240-06 | Platten: 1000 mm x 1000 mm | 48 | 29,03 |
| K-FONIK OPEN CELL 240 | 240 k/m ³ Dicke 10 mm | 85GS0001010P7 | KFONIK-OC-240-10 | Platten: 1000 mm x 1000 mm | 32 | 48,42 |
| K-FONIK OPEN CELL 240 | 240 k/m ³ Dicke 15 mm | 85GS0001510P7 | KFONIK-OC-240-15 | Platten: 1000 mm x 1000 mm | 20 | 72,64 |
| K-FONIK OPEN CELL 240 | 240 k/m ³ Dicke 20 mm | 85GS0002010P7 | KFONIK-OC-240-20 | Platten: 1000 mm x 1000 mm | 16 | 97,63 |
| K-FONIK OPEN CELL 240 | 240 k/m ³ Dicke 25 mm | 85GS0002510P7 | KFONIK-OC-240-25 | Platten: 1000 mm x 1000 mm | 12 | 122,06 |
| K-FONIK OPEN CELL 240 | 240 k/m ³ Dicke 30 mm | 85GS0003010P7 | KFONIK-OC-240-30 | Platten: 1000 mm x 1000 mm | 10 | 147,01 |
| K-FONIK OPEN CELL 240 | 240 k/m ³ Dicke 40 mm | 85GS0004010P7 | KFONIK-OC-240-40 | Platten: 1000 mm x 1000 mm | 8 | 196,40 |
| K-FONIK OPEN CELL 240 | 240 k/m ³ Dicke 50 mm | 85GS0005010P7 | KFONIK-OC-240-50 | Platten: 1000 mm x 1000 mm | 6 | 246,05 |
| K-FONIK OPEN CELL 240* | 240 k/m ³ Dicke 350 mm | 85GS0035010P3 | KFONIK-OC-240-350 | Platten: 1000 mm x 1000 mm | 2 | 1582,03 |

* Auf Palette, ohne Kartonverpackung

K-FLEX®

K-FONIK ST GK

K-FONIK ECO GV

Thermo-Akustische Lösung bestehend aus: glatte elastomere Isolierplatte, die durch werkseitige Kombination von K-FLEX® ST mit der schallisolierenden K-FLEX® K-FONIK GK thermische und akustische Dämmeigenschaften miteinander verbindet. Das Produkt ist bleifrei und birgt somit keine gesundheitlichen Risiken.

K-FLEX® K-FONIK ST GK ist in verschiedenen Dicken erhältlich. Lieferbar auch mit einseitiger, glasfaserverstärkter Aluminiumkaschierung. Die Kombination aus thermisch dämmendem Material mit Schwerfolie ist auch als halogenfreie Variante K-FLEX® K-FONIK ECO GV lieferbar - designed für den Schweizer Markt.

ANWENDUNGSBEISPIELE

Ideal zur Schallisolierung und thermo-akustischen Isolierung von Fall- und Abwasserrohren, Prozessleitungen, Akustikkabinen, O.E.M Anwendungen usw.

AKUSTISCHE EIGENSCHAFTEN

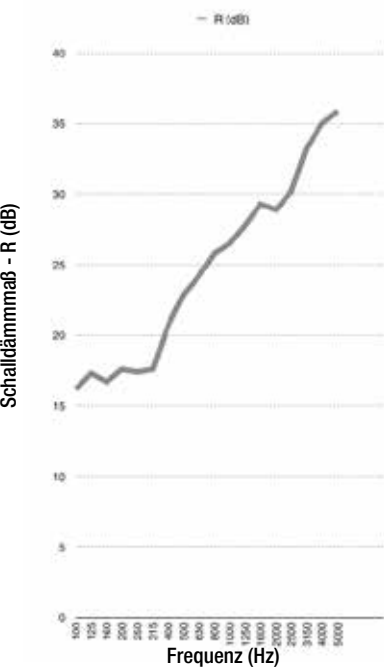

| Freq. (Hz) | R (dB) |
|------------|--------|
| 100 | 16,2 |
| 125 | 17,3 |
| 160 | 16,7 |
| 200 | 17,6 |
| 250 | 17,4 |
| 315 | 17,6 |
| 400 | 20,7 |
| 500 | 22,9 |
| 630 | 24,2 |
| 800 | 25,8 |
| 1000 | 26,5 |
| 1250 | 27,8 |
| 1600 | 29,3 |
| 2000 | 28,9 |
| 2500 | 30,2 |
| 3150 | 33,3 |
| 4000 | 35,0 |
| 5000 | 35,9 |

$$R_w (C; C_{tr}) = 26 (0; -3) \text{ dB}$$



PRODUKTPALETTE

K-FONIK ST GK 074

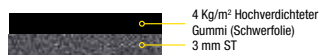

K-FONIK ST GK 072



K-FONIK ST GK 070

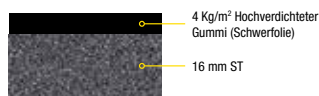

K-FONIK ST GK ST 074



K-FONIK ST GK 072 + ALU

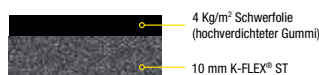

K-FONIK ECO GV 072 halogenfrei

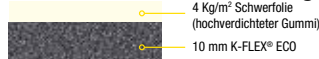

K-FLEX® K-FONIK ST GK ▶ TECHNISCHE DATEN

| Eigenschaft | Werte | Referenzstd. |
|--------------------|---|--------------|
| Materialart | Thermisch dämmender Elastomerschaum kombiniert mit einer Schwerfolie aus hochverdichtetem Gummi | |
| Gewicht | 4,4 Kg/m ² (K-FONIK ST GK 072) | |
| Brandverhalten | B - s3,d0 | EN 13501-1 |
| Wärmeleitfähigkeit | 0.036 W/(m•K) | EN 12667 |
| Temperaturbereich | -40 °C +70 °C | |
| Größe | 2000 x 1000 mm | |
| Oberfläche | Glatt | |
| Farbe | Schwarz | |

K-FLEX® behält sich das Recht vor, die Daten und die technischen Eigenschaften ohne Vorankündigung zu ändern.

K-FLEX® K-FONIK ST GK ▶ K-FONIK GK SCHWERFOLIE + K-FLEX® ST ELASTOMERISOLIERUNG

| ▼ Beschreibung ▼ | ▼ Zusammensetzung ▼ | ▼ Artikelnummer ▼ | ▼ Bestellnummer ▼ | ▼ Format ▼ | ▼ EUR/m² ▼ |
|----------------------|--|-------------------|---------------------|---------------------------|------------|
| K-FONIK ST GK 072 | HD-Gummi schwarz 4 Kg/m², 10 mm ST | 85GK0K01210R | KFONIK-ST-GK072-4 | Rollen: 1000 mm x 2000 mm | 74,30 |
| K-FONIK ST GK 074 | HD-Gummi schwarz 4 Kg/m², 3 mm ST | 85GK0K00510R | KFONIK-ST-GK074-4 | Rollen: 1000 mm x 2000 mm | 99,07 |
| K-FONIK ST GK 070 | HD-Gummi schwarz 4 Kg/m², 16 mm ST | 85GK0K01810R | KFONIK-ST-GK070-4 | Rollen: 1000 mm x 2000 mm | 86,66 |
| K-FONIK ST GK ST 074 | 3 mm ST, HD-Gummi schwarz 4 Kg/m², 3 mm ST | 85GK0K00810R | KFONIK-ST-GKST074-4 | Rollen: 1000 mm x 2000 mm | 96,59 |

Auch in selbstklebender Ausführung erhältlich. Preisauflschlag €9,25/m².
(Klebeschicht dient nur zur Positionierung; wir empfehlen eine zusätzliche, dauerhafte Fixierung.)

K-FLEX® K-FONIK ECO GV ▶ K-FONIK GV SCHWERFOLIE - K-FLEX® ECO ELASTOMERISOLIERUNG - HALOGENFREI

| ▼ Beschreibung ▼ | ▼ Zusammensetzung ▼ | ▼ Artikelnummer ▼ | ▼ Bestellnummer ▼ | ▼ Format ▼ | ▼ EUR/m² ▼ |
|--------------------|-----------------------------------|-------------------|-------------------|---------------------------|------------|
| K-FONIK ECO GV 072 | HD-Gummi weiss 4 Kg/m², 10 mm ECO | 85GV0E01210R | KFONIK-ECO-GV072 | Rollen: 1000 mm x 2000 mm | 140,12 |

Auch in selbstklebender Ausführung erhältlich. Preisauflschlag €9,25/m².
(Klebeschicht dient nur zur Positionierung; wir empfehlen eine zusätzliche, dauerhafte Fixierung.)

K-FLEX® K-FONIK ST GK 072 + ALU ▶ K-FONIK GK SCHWERFOLIE + K-FLEX® ST ELASTOMERISOLIERUNG + ALU

| ▼ Beschreibung ▼ | ▼ Zusammensetzung ▼ | ▼ Artikelnummer ▼ | ▼ Bestellnummer ▼ | ▼ Format ▼ | ▼ EUR/m² ▼ |
|--|-----------------------------|-------------------|-----------------------|---------------------------|------------|
| K-FONIK ST GK 072 + ALU | GK 4kg/m² + ST 10mm + ALU | auf Anfrage | - | Rollen: 1000 mm x 2000 mm | - |
| K-FONIK ST GK 072 + ALU, selbstklebend | GK 4kg/m² + ST 10mm + ALU | 85GKAK01210RAU | KFONIK-ST-GK072/A/ALU | Rollen: 1000 mm x 2000 mm | 106,59 |
| K-FONIK ST GK 072 + ALU R | GK 4kg/m² + ST 10mm + ALU R | 85GK0K01210RAR | KFONIK-ST-GK072/ALUR | Rollen: 1000 mm x 2000 mm | 97,34 |

Klebeschicht dient nur zur Positionierung; wir empfehlen eine zusätzliche, dauerhafte Fixierung.

K-FLEX® K-FONIK B

Polyurethanschaumplatte (PU) mit gewellter Oberfläche. K-FLEX® K-FONIK B wurde speziell für Einbausituationen entwickelt, in welchen die Schallabsorption vorrangig ist. Der offenzellige Polyurethanschaum hat eine Dichte zwischen 25 und 30 kg/m³.

ANWENDUNGSBEISPIELE

K-FONIK B wird häufig verwendet in Turnhallen, Konferenzräumen, Schießständen, Aufnahme-, Fernseh- und Radiostudios, für bewegliche Akustikwände, Maschinenräume usw.

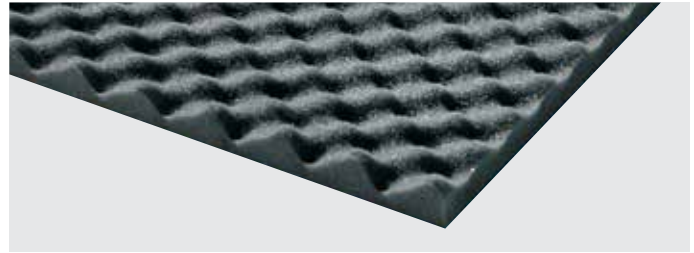

PRODUKTPALETTE

K-FONIK B 20



AKUSTISCHE EIGENSCHAFTEN

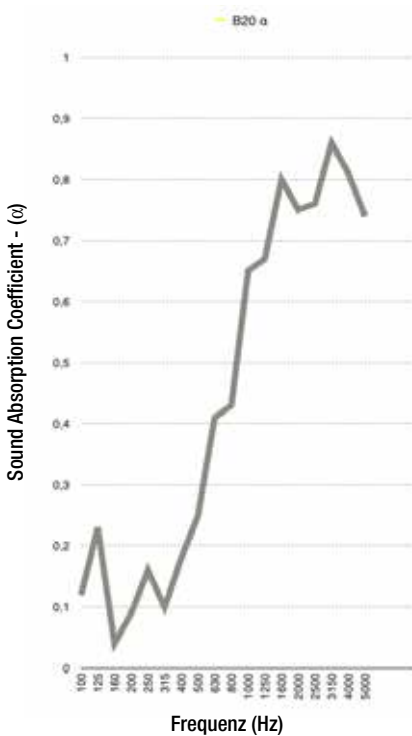

K-FONIK B 20 (Dämmdicke: 20mm)

| | B20 |
|----------------|------|
| Freq. (Hz) | α |
| 100 | 0,12 |
| 125 | 0,23 |
| 160 | 0,04 |
| 200 | 0,09 |
| 250 | 0,16 |
| 315 | 0,10 |
| 400 | 0,18 |
| 500 | 0,25 |
| 630 | 0,41 |
| 800 | 0,43 |
| 1000 | 0,65 |
| 1250 | 0,67 |
| 1600 | 0,80 |
| 2000 | 0,75 |
| 2500 | 0,76 |
| 3150 | 0,86 |
| 4000 | 0,81 |
| 5000 | 0,74 |
| α _w | 0,28 |

K-FLEX® K-FONIK B ▶ TECHNISCHE DATEN

| Eigenschaft | Werte | Referenzstd. |
|-------------------|-------------------|--------------|
| Materialart | Polyurethanschaum | |
| Dichte | 25 ÷ 30 Kg/m³ | |
| Temperaturbereich | -40 °C +70 °C | |
| Oberfläche | Geprägt | |
| Dämmdicke | 20 mm | |
| Farbe | Schwarz | |

K-FLEX® behält sich das Recht vor, die Daten und die technischen Eigenschaften ohne Vorankündigung zu ändern.

K-FLEX® K-FONIK ▶ B

| ▼ Beschreibung ▼ | ▼ Zusammensetzung ▼ | ▼ Artikelnummer ▼ | ▼ Bestellnummer ▼ | ▼ Format ▼ | ▼ EUR/m² ▼ |
|------------------------|---------------------|-------------------|----------------------|----------------------------|------------|
| K-FONIK B 20 PU10+PU10 | PU 10 mm + PU 10 mm | 85PU0002010PBU | KFONIK-B20-1000-2000 | Platten: 1000 mm x 2000 mm | 37,63 |
| K-FONIK B 30 PU10+PU20 | PU 10 mm + PU 20 mm | 85PU0003010PBU | KFONIK-B30-1000-2000 | Platten: 1000 mm x 2000 mm | 48,82 |
| K-FONIK B 40 PU15+PU25 | PU 15 mm + PU 25 mm | 85PU0004010PBU | KFONIK-B40-1000-2000 | Platten: 1000 mm x 2000 mm | 55,21 |
| K-FONIK B 50 PU20+PU30 | PU 20 mm + PU 30 mm | 85PU0005010PBU | KFONIK-B50-1000-2000 | Platten: 1000 mm x 2000 mm | 65,91 |

Auch in selbstklebender Ausführung erhältlich. Preisaufschlag €9,25/m².

K-FLEX® K-FONIK P

K-FONIK P ist ein Material zur Schallabsorption mit pyramidenförmiger Oberflächenstruktur. Ideal zur Anwendung in Räumen.

ANWENDUNGSBEISPIELE

K-FONIK P wird häufig genutzt zur Schallabsorption in Turnhallen, Konferenzräumen, Schießständen, Aufnahme-, Fernseh- und Radiostudios, für bewegliche Akustikwände, Maschinenräume usw.

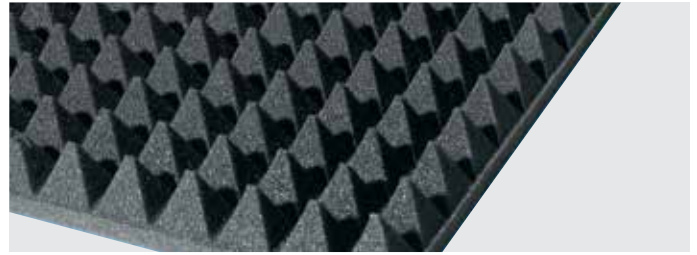

Beispiel für mögliche Anwendungsbeispiele

PRODUKTPALETTE

K-FONIK P 50



K-FONIK P 100



AKUSTISCHE EIGENSCHAFTEN

P50 - $\alpha_w = 0,34$
P100 - $\alpha_w = 0,82$

K-FLEX® K-FONIK P ▶ TECHNISCHE DATEN

| Eigenschaft | Werte | Referenzstd. |
|-------------------|---------------------------|--------------|
| Materialart | Polyurethanschaum (PU) | |
| Dichte | 25 ÷ 30 Kg/m ³ | |
| Brandverhalten | Selbstverlöschend | |
| Temperaturbereich | -40 °C +70 °C | |
| Größe | 1000 x 1000 | |
| Oberfläche | Pyramidenstruktur | |
| Dämmdicke | 50 - 100 mm | |
| Farbe | Dunkelgrau | |

K-FLEX® behält sich das Recht vor, die Daten und die technischen Eigenschaften ohne Vorankündigung zu ändern.

K-FLEX® K-FONIK ▶ P

| Beschreibung | Zusammensetzung | Artikelnummer | Bestellnummer | Format | EUR/m ² |
|--------------|-----------------|----------------|----------------------|---------------------------|--------------------|
| K-FONIK P50 | PU 20 + PU 30 | 85PU0005010PPD | KFONIK-P50-1000-1000 | Platten 1000 mm x 1000 mm | 76,96 |

Auch in selbstklebender Ausführung erhältlich. Preisaufschlag €9,25/m².

K-FLEX®

K-FONIK PE GK PE

K-FONIK PE GK PU



K-FLEX® K-FONIK PE GK PE ist eine Akustikplatte, bei der werkseitig hochverdichteter Gummi (K-FLEX® K-FONIK GK) zwischen Lagen aus Polyethylen positioniert ist. Hiermit kann ein breites Spektrum akustischer Anforderungen abgedeckt werden.

ANWENDUNGSBEISPIELE

K-FONIK PE GK PE ist eine Schallisolierung für statische wie bewegliche Wände, Decken, Garagen, Werkstätten, Fall- und Abwasserrohre usw.

PRODUKTPALETTE

K-FONIK PE GK PE

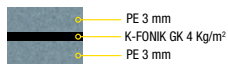

K-FONIK PE GK PU

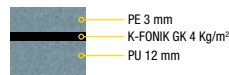

K-FLEX® K-FONIK PU GK ▶ TECHNISCHE DATEN

| ▼ Eigenschaft ▼ | ▼ Werte ▼ | ▼ Referenzstd. ▼ |
|-------------------|---|------------------|
| Materialart | PE, PU und Schwerfolie aus hochverdichtetem Gummi | |
| Brandverhalten | Selbstverlöschend | |
| Temperaturbereich | -40 °C +70 °C | |
| Größe | 1000 x 2000 mm | |
| Oberfläche | Glatt | |
| Farbe | Schwarz | |

K-FLEX® behält sich das Recht vor, die Daten und die technischen Eigenschaften ohne Vorankündigung zu ändern.

K-FLEX® K-FONIK ▶ PU GK

| ▼ Beschreibung ▼ | ▼ Zusammensetzung ▼ | ▼ Artikelnummer ▼ | ▼ Bestellnummer ▼ | ▼ Format ▼ | ▼ EUR/m² ▼ |
|------------------|---------------------------------------|-------------------|-------------------|---------------------------|------------|
| K-FONIK PE GK PE | PE 3 mm + HD-Gummi 4 Kg/m² + PE 3 mm | 85MF0000810R | KFONIK-PE-GK-PE | Rollen: 1000 mm x 2000 mm | 89,19 |
| K-FONIK PE GK PU | PE 3 mm + HD-Gummi 4 Kg/m² + PU 12 mm | 85MG0001710R | KFONIK-PE-GK-PU | Rollen: 1000 mm x 2000 mm | 96,70 |

K-FLEX® K-FONIK PU GK ist stets mit einer einseitigen Selbstklebebeschichtung ausgestattet. (Standard: selbstklebend auf dem PU-Material)
Die Klebeschicht dient nur zur Positionierung. Wir empfehlen eine zusätzliche, dauerhafte Fixierung.

Auch in schwerentflammbarer Variante als K-FONIK PF GK erhältlich.

K-FLEX®

K-FONIK FIBER-P

K-FONIK FIBER-P ist ein Material zur Schallabsorption, hergestellt aus Polyesterfasern. Es verfügt über einen guten mechanischen wie auch Feuerwiderstand, ist ungiftig und entwickelt im Brandfall nur wenig Rauch.



ANWENDUNGSBEISPIELE

K-FONIK FIBER-P ist geeignet für Busse, Züge, Verkleidungen, Lüftungssysteme, Maschinenräume usw.

PRODUKTPALETTE

K-FONIK FIBER-P



| K-FLEX® K-FONIK FIBER-P ▶ TECHNISCHE DATEN | | |
|---|----------------------------|------------------|
| ▼ Eigenschaft ▼ | ▼ Werte ▼ | ▼ Referenzstd. ▼ |
| Materialart | 100% Polyesterfasern | |
| Entzündungstemperatur | 380 °C | |
| Dichte | 40 ± 10% kg/m ³ | |
| Sauerstoffindex | ≥ 21 (LOI) | ISO4589 |
| Brandklasse | Euroclass B-s2, d0 | EN 13501 |
| Rauchdichte und Rauchgastoxizität AFNOR NF F 16101: | F1 | |
| Temperaturbereich | Von -50 °C bis + 90 °C | |
| Farbe | Weiß, schwarz | |

K-FLEX® behält sich das Recht vor, die Daten und die technischen Eigenschaften ohne Vorankündigung zu ändern.

| K-FLEX® K-FONIK ▶ FIBER-P | | | | | |
|---------------------------|--------------------------------------|-------------------|-------------------|----------------------------|------------------------|
| ▼ Beschreibung ▼ | ▼ Zusammensetzung ▼ | ▼ Artikelnummer ▼ | ▼ Bestellnummer ▼ | ▼ Format ▼ | ▼ EUR/m ² ▼ |
| K-FONIK FIBER P 10 mm | Polyesterfasern 40 kg/m ³ | 85PS0001010P | KFONIK-FIBER-10 | Platten: 1000 mm x 2000 mm | 10,59 |
| K-FONIK FIBER P 15 mm | Polyesterfasern 40 kg/m ³ | 85PS0001510P | KFONIK-FIBER-15 | Platten: 1000 mm x 2000 mm | 15,50 |
| K-FONIK FIBER P 20 mm | Polyesterfasern 40 kg/m ³ | 85PS0002010P | KFONIK-FIBER-20 | Platten: 1000 mm x 2000 mm | 20,47 |
| K-FONIK FIBER P 30 mm | Polyesterfasern 40 kg/m ³ | 85PS0003010P | KFONIK-FIBER-30 | Platten: 1000 mm x 2000 mm | 30,43 |
| K-FONIK FIBER P 40 mm | Polyesterfasern 40 kg/m ³ | 85PS0004010P | KFONIK-FIBER-40 | Platten: 1000 mm x 2000 mm | 37,63 |
| K-FONIK FIBER P 50 mm | Polyesterfasern 40 kg/m ³ | 85PS0005010P | KFONIK-FIBER-50 | Platten: 1000 mm x 2000 mm | 49,80 |

erhältlich in: a) selbstklebender Version; b) schwarzer Fiberglas-Film-Beschichtung: Standard oder selbstklebend.

| K-FLEX® K-FONIK ▶ FIBER-P | |
|--|------------------------|
| ▼ Preisaufschlag für Beschichtungsvarianten ▼ | ▼ EUR/m ² ▼ |
| selbstklebende Version | 9,25 |
| schwarze Fiberglas-Beschichtung | 14,92 |
| schwarze Fiberglas-Beschichtung, selbstklebend | 19,47 |

K-FLEX®

K-FONIK PU GK

K-FONIK PF GK

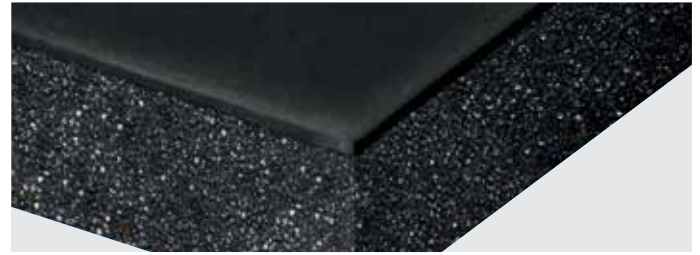

K-FLEX® K-FONIK PU GK Produktvarianten kombinieren die akustischen Eigenschaften von Polyurethan mit denen von der Schwerfolie K-FLEX® K-FONIK GK. Als Sandwichprodukt auch in Kombination mit K-FLEX® ST erhältlich (K-FLEX® K-FONIK PU GK ST).

K-FLEX® K-FONIK PF GK ist mit einem extrem hochwertigen PU-Schaum mit hervorragenden Brandschutzeigenschaften ausgestattet.

ANWENDUNGSBEISPIELE

K-FONIK PU GK ideal zur Schallisolierung an Wänden und Decken, in Garagen und Werkstätten, für Fall- und Abwasserrohre usw.

PRODUKTPALETTE

K-FONIK PU GK



K-FONIK PU GK



K-FONIK PF GK



K-FLEX® K-FONIK PU GK ▶ TECHNISCHE DATEN

| ▼ Eigenschaft ▼ | ▼ Werte ▼ | ▼ Referenzstd. ▼ |
|-------------------|--|------------------|
| Materialart | Polyurethanschaum und hochverdichteter Gummi | |
| Brandverhalten | Selbstverlöschend | |
| Temperaturbereich | -40 °C +70 °C | |
| Größe | 1000 x 2000 mm | |
| Oberfläche | Glatt oder geprägt | |
| Farbe | Schwarz | |

K-FLEX® behält sich das Recht vor, die Daten und die technischen Eigenschaften ohne Vorankündigung zu ändern.

K-FLEX® K-FONIK PF GK ▶ TECHNISCHE DATEN

| ▼ Eigenschaft ▼ | ▼ Werte ▼ | ▼ Referenzstd. ▼ |
|-------------------|--|------------------|
| Materialart | Polyurethanschaum und hochverdichteter Gummi | |
| Brandverhalten | CH: VKF Brandkennziffer 5.2/5.3 | |
| Temperaturbereich | -40 °C +70 °C | |
| Größe | 1000 x 2000 mm | |
| Oberfläche | Glatt oder geprägt | |
| Farbe | Schwarz | |

K-FLEX® behält sich das Recht vor, die Daten und die technischen Eigenschaften ohne Vorankündigung zu ändern.

K-FLEX® K-FONIK ▶ PE GK

| ▼ Beschreibung ▼ | ▼ Zusammensetzung ▼ | ▼ Artikelnummer ▼ | ▼ Bestellnummer ▼ | ▼ Format ▼ | ▼ EUR/m² ▼ |
|------------------|--|-------------------|-------------------|----------------------------|-------------|
| K-FONIK PU GK | PU 12 mm+ HD-Gummi 4 Kg/m² | 85MJ0001410R | KFONIK-PU-GK-12 | Platten: 1000 mm x 2000 mm | Auf Anfrage |
| K-FONIK PU GK | PU 12 mm+ HD-Gummi 4 Kg/m² selbstklebend | 85MJA001410R | KFONIK-PU-GK-12A | Platten: 1000 mm x 2000 mm | Auf Anfrage |
| K-FONIK PU GK | PU 20 mm+ HD-Gummi 4 Kg/m² selbstklebend | 85MJA002210P | KFONIK-PU-GK-20A | Platten: 1000 mm x 2000 mm | 77,14 |
| K-FONIK PF GK | PU 12 mm+ HD-Gummi 4 Kg/m² | 85MJ0001410R | KFONIK-PU-GK-12 | Platten: 1000 mm x 2000 mm | Auf Anfrage |
| K-FONIK PF GK | PU 12 mm+ HD-Gummi 4 Kg/m² selbstklebend | 85MJA001410R | KFONIK-PU-GK-12A | Platten: 1000 mm x 2000 mm | Auf Anfrage |

K-FLEX® K-FONIK PU GK ist stets mit einer einseitigen Selbstklebebeschichtung ausgestattet. (Standard: selbstklebend auf dem PU-Material)
Die Klebeschicht dient nur zur Positionierung. Wir empfehlen eine zusätzliche, dauerhafte Fixierung.

Auch in schwerentflammbarer Variante als K-FONIK PF GK erhältlich.



K-FLEX®
BRANDSCHUTZPRODUKTE

K-FLEX® BRANDSCHUTZPRODUKTE

... zum Schutz von Leben, Eigentum und Umwelt. Wussten Sie schon, dass ein bleistiftgroßes Loch in einer Wand, wie es beispielsweise durch das Verschmoren von Elektrokabeln entstehen kann, ausreichend ist, um den benachbarten Raum innerhalb von 3 Minuten und 40 Sekunden soweit mit Rauch zu füllen, dass man die Hand vor Augen (~ 0,5m) nicht mehr sehen kann? Verbunden mit der Tatsache, dass Rauch oder toxische Brandgase die am häufigsten ermittelten Todesursachen im Brandfall sind, unterstreicht dies die Notwendigkeit zum Einbau von passiven Feuerschutzprodukten.



K-FLEX® bietet mit K-FIRE ein Sortiment an vorbeugenden passiven Feuerschutzprodukten. Diese Produkte verhindern durch ihre Materialkomposition die Brandausbreitung durch Wand- und Deckendurchführungen oder über Lüftungskanäle.

Am besten: K-FLEX®

K-FLEX® R90



K-FLEX® R90 ist die ideale Lösung für den Brandschutz. Das System eignet sich für Wand- und Deckendurchführungen, für die Brandschutz gefordert wird. Eine ideale Lösung, da das Produkt die Wandöffnung im Brandfall hermetisch schließt und dadurch den Durchgang von Feuer und Rauch (z.B. in andere Räume) nicht ermöglicht.

- ▶ R90 für Heizungs-, Sanitär- und Kälteleitungen
- ▶ R90 mit "Null"-Abstand auch in F-90 Leichtbauwänden
- ▶ R90 in Wänden schon ab Wanddicken $d \geq 100$ mm
- ▶ Flexible, geschlossenzellige Isolierung
- ▶ R90 auch für brennbare Rohre
- ▶ Abschottungen bis DN 80 möglich
- ▶ Einfache Verarbeitung
- ▶ Brandschutz ohne aufwendige Zusatzmaßnahmen
- ▶ Einfacher Anschluss an weiterführende Isolierung

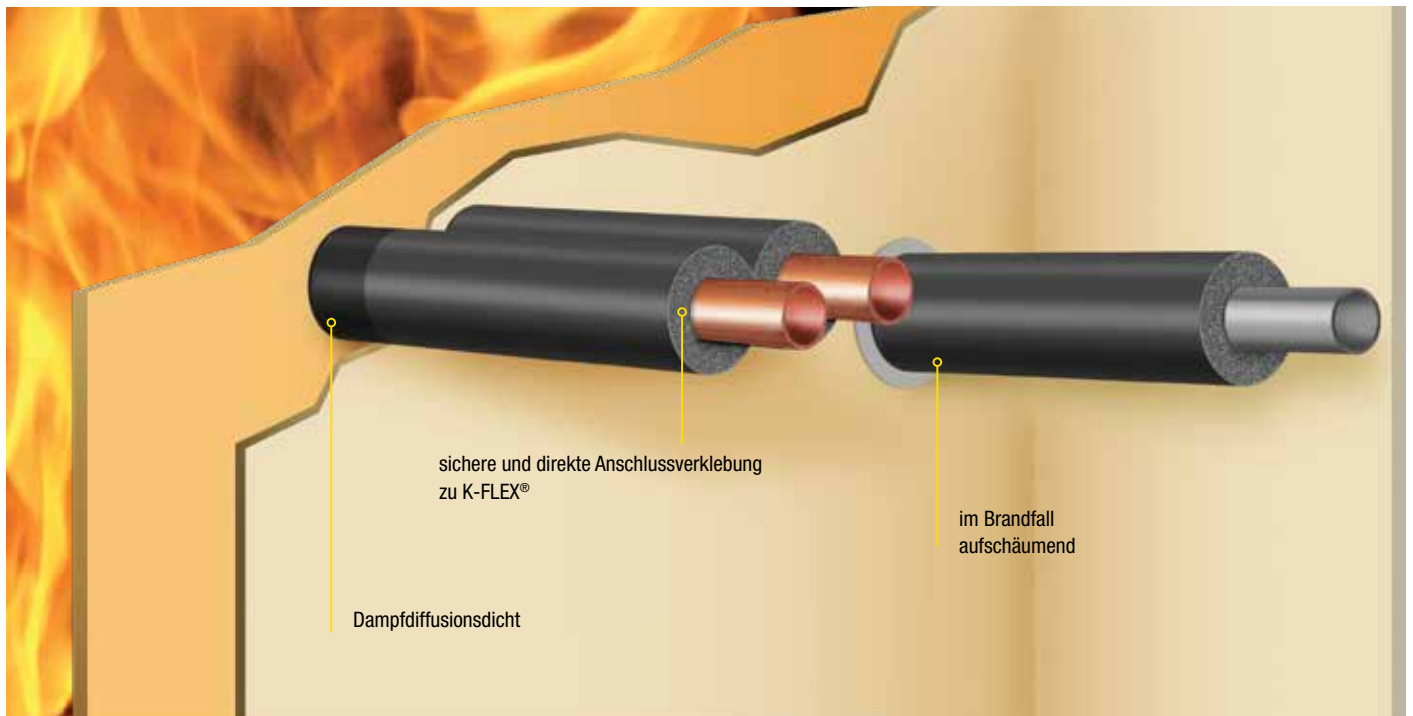

BRANDSCHUTZ

05

K-FLEX® R90 ist als Schlauchware erhältlich. Die geschlossene elastomere Zellstruktur ist kombiniert mit Graphit, das im Brandfall eine aufquellende Eigenschaft hat. Die verschiedenen Stärken (von 16 bis 25 mm) leisten einen Beitrag zur thermischen Dämmung.

| K-FLEX® R90 ▶ TECHNISCHE DATEN | | |
|--|---|------------------|
| ▼ Eigenschaft ▼ | ▼ Werte ▼ | ▼ Referenzstd. ▼ |
| Anwendungsbereich | von -40 °C bis +116 °C | |
| Wärmeleitfähigkeit W/(m•K) | 0 °C = 0,050 40 °C = 0,056 | |
| Wasserdampf-Diffusionswiderstand μ | ≥ 10.000 | |
| Brandverhalten - Baustoffklasse | B2 | DIN 4102 |
| Bauteil-Feuerwiderstand | R90 - R120* (ETA) * R120 für die meisten Anwendungen. Siehe ETA Prüfzeugnisse. | DIN 4102 |

K-FLEX® behält sich das Recht vor, die Daten und die technischen Eigenschaften ohne Vorankündigung zu ändern.

SCHEMATISCHE DARSTELLUNG FÜR WAND- UND DECKENDURCHFÜHRUNG

LEICHTBAUWAND

In Leichtbauwänden F-90 wird K-FLEX® R90 mittig eingebaut. Der Ringspalt wird innerhalb der Dämmebene mit Wolle ausgestopft. Die Beplankung wird mit bauüblichem Füllspachtel verschlossen. Zusätzliche Maßnahmen sind nicht erforderlich.

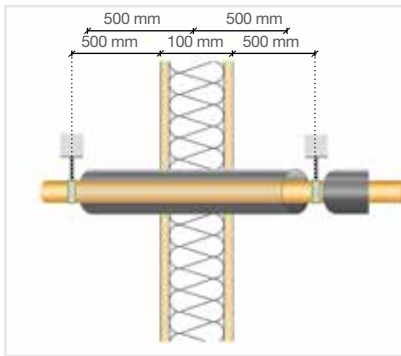

MASSIVWAND

In Massivwänden wird K-FLEX® R90 mittig eingebaut. Der Verschluss der Restöffnung erfolgt mit bauüblichem, mineralischem Mörtel. Zusätzliche Maßnahmen sind nicht erforderlich!

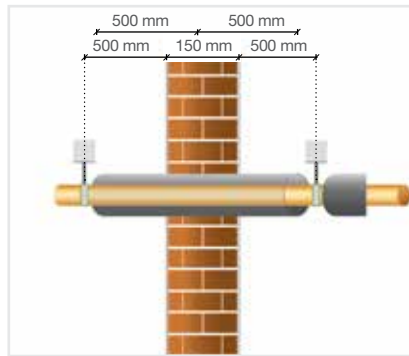

DECKENDURCHFÜHRUNG

Auch bei Deckendurchführungen kann K-FLEX® R90 mittig eingebaut werden. Die Restöffnung im Durchbruch oder der Kernbohrung wird mit mineralischem Mörtel verschlossen.

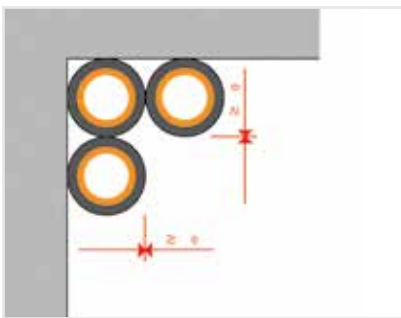
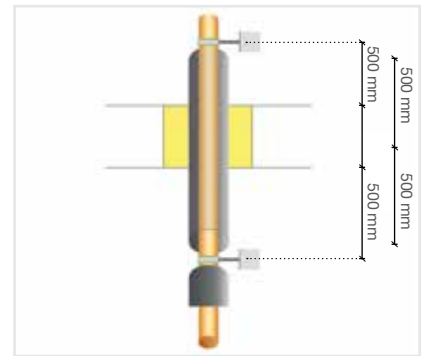

AUCH GESCHLITZT UND VERKLEBT EINSETZBAR!

“NULL”-ABSTAND

Alle Rohre können ohne Mindestabstände im “Null”-Abstand eingebaut werden.



VERPACKUNGS- UND TRANSPORTÜBERSICHT

| KARTONS | PRODUKTE | KARTONMASSE IN CM | | | KARTONS/ PALETTE | PALETTENMASSE IN CM | | | PALETTEN/ LKW | PALETTE |
|---------|----------|-------------------|--------|------|---------------------|---------------------|-------|--------|------------------|---------|
| | | LÄNGE | BREITE | HÖHE | | MAX. ANZAHL | LÄNGE | BREITE | | |



| | | | | | | | | |
|-------------|-----|----|----|---|-----|-----|----|---|
| K-FLEX® R90 | 106 | 40 | 25 | - | 212 | 118 | 15 | - |
|-------------|-----|----|----|---|-----|-----|----|---|

Hinweis: Transportmengen können, je nach LKW-Größe variieren. Bitte informieren Sie sich bei unserem Customer Service über die für Ihren jeweiligen Auftrag gültigen Transportmengen.



K-FLEX® R90 ▶ ETA DIMENSIONEN

K-FLEX® R90 ▶ SCHLÄUCHE 1 M

DÄMMDICKE 19 MM

| KUPFERROHR CU | | EISENROHR FE | | KUNSTSTOF-FROHRE | Dimension | | Artikelnummer | Bestellnummer | m/karton | EUR/m |
|---------------|--------------|--------------|--------------|------------------|-----------|----|---------------|---------------|----------|--------|
| Außen-ø (mm) | Nennweite DN | Außen-ø (mm) | Nennweite DN | Außen-ø (mm) | (mm) | | | | | |
| 10 | 8 | 10,2 | 6 | | 19 | 10 | 19010214230 | R90-19-010 | 18 | 59,86 |
| 12 | 10 | | | | 19 | 12 | 19012214230 | R90-19-012 | 17 | 61,86 |
| 15 | 10 | 13,5 | 8 | 14 | 19 | 15 | 19015214230 | R90-19-015 | 16 | 64,18 |
| | | | | 16 | 19 | 16 | 19016214230 | R90-19-016 | 14 | 69,52 |
| 18 | 15 | 17,2 | 10 | | 19 | 18 | 19018214230 | R90-19-018 | 13 | 71,16 |
| | | | | 20 | 19 | 20 | 19020214230 | R90-19-020 | 12 | 74,06 |
| 22 | 20 | 21,3 | 15 | | 19 | 22 | 19022214230 | R90-19-022 | 12 | 75,08 |
| | | | | 26 | 19 | 25 | 19025214230 | R90-19-025 | 11 | 84,05 |
| 28 | 25 | 26,9 | 20 | | 19 | 28 | 19028214230 | R90-19-028 | 16 | 86,49 |
| | | | | 32 | 19 | 32 | 19032214230 | R90-19-032 | 16 | 107,71 |

DÄMMDICKE 25 MM

| KUPFERROHR CU | | EISENROHR FE | | KUNSTSTOF-FROHRE | Dimension | | Artikelnummer | Bestellnummer | m/karton | EUR/m |
|---------------|--------------|--------------|--------------|------------------|-----------|----|---------------|---------------|----------|--------|
| Außen-ø (mm) | Nennweite DN | Außen-ø (mm) | Nennweite DN | Außen-ø (mm) | (mm) | | | | | |
| 35 | 32 | 33,7 | 25 | | 25 | 35 | 25035214230 | R90-25-035 | 8 | 141,10 |
| | | | | 40 | 25 | 40 | 25040214230 | R90-25-040 | 6 | 158,74 |
| 42 | 40 | 42,4 | 32 | | 25 | 42 | 25042214230 | R90-25-042 | 6 | 166,22 |
| | | 48,3 | 40 | | 25 | 48 | 25048214230 | R90-25-048 | 5 | 181,07 |
| | | | | 50 | 25 | 50 | 25050214230 | R90-25-050 | 5 | 183,61 |
| 54 | 50 | 54 | | | 25 | 54 | 25054214230 | R90-25-054 | 5 | 191,80 |
| | | 60,3 | 50 | | 25 | 60 | 25060214230 | R90-25-060 | 4 | 207,04 |
| 64 | | 63,5 | | 63 | 25 | 64 | 25064214230 | R90-25-064 | 4 | 216,16 |
| 76,1 | 65 | 76,1 | 65 | 75 | 25 | 76 | 25076214230 | R90-25-076 | 4 | 241,01 |
| 88,9 | 80 | 88,9 | 80 | | 25 | 89 | 25089214230 | R90-25-089 | 4 | 269,48 |

BRANDSCHUTZ

05



K-FLEX® R90 ▶ ZUBEHÖR

K-FLEX® R90 ▶ ZUBEHÖR

| Produktbeschreibung | Abmessungen (mm) | Artikelnummer | Bestellnummer | EUR/Stk |
|---------------------------|------------------|---------------|---------------|---------|
| K-FLEX® Brandschutzschild | 135x75 | 850VR020695 | SIGN-R90 | 6,25 |

K-FLEX® R90 ▶ SCHLÄUCHE 1 M
DÄMMDICKE 19 MM

| KUPFERROHR CU | | EISENROHR FE | | KUNSTSTOF-FROHRE | Dimension | | Artikelnummer | Bestellnummer | m/karton | EUR/m |
|-----------------|-----------------|-----------------|-----------------|------------------|-----------|----|---------------|---------------|----------|-------|
| Außen-ø (mm) | Nennweite DN | Außen-ø (mm) | Nennweite DN | Außen-ø (mm) | (mm) | | | | | |
| 10 | 8 | 10,2 | 6 | | 19 | 10 | 19010214230 | R90-19-010 | 18 | 59,86 |
| 12 | 10 | | | | 19 | 12 | 19012214230 | R90-19-012 | 17 | 61,86 |
| 15 | 10 | 13,5 | 8 | 14 | 19 | 15 | 19015214230 | R90-19-015 | 16 | 64,18 |

DÄMMDICKE 20 MM

| KUPFERROHR CU | | EISENROHR FE | | KUNSTSTOF-FROHRE | Dimension | | Artikelnummer | Bestellnummer | m/karton | EUR/m |
|-----------------|-----------------|-----------------|-----------------|------------------|-----------|----|---------------|---------------|----------|-------|
| Außen-ø (mm) | Nennweite DN | Außen-ø (mm) | Nennweite DN | Außen-ø (mm) | (mm) | | | | | |
| | | | | 16 | 20 | 16 | 20016214230 | R90-20-016 | 14 | 69,52 |
| 18 | 15 | 17,2 | 10 | | 20 | 18 | 20018214230 | R90-20-018 | 13 | 71,16 |
| | | | | 20 | 20 | 20 | 20020214230 | R90-20-020 | 12 | 74,06 |
| 22 | 20 | 21,3 | 15 | | 20 | 22 | 20022214230 | R90-20-022 | 12 | 75,08 |
| | | | | 26 | 20 | 25 | 20025214230 | R90-20-025 | 11 | 84,05 |

DÄMMDICKE 25 MM

| KUPFERROHR CU | | EISENROHR FE | | KUNSTSTOF-FROHRE | Dimension | | Artikelnummer | Bestellnummer | m/karton | EUR/m |
|-----------------|-----------------|-----------------|-----------------|------------------|-----------|----|---------------|---------------|----------|--------|
| Außen-ø (mm) | Nennweite DN | Außen-ø (mm) | Nennweite DN | Außen-ø (mm) | (mm) | | | | | |
| 28 | 25 | 26,9 | 20 | | 25 | 28 | 25028214230 | R90-25-028 | 9 | 91,05 |
| | | | | 32 | 25 | 32 | 25032214230 | R90-25-032 | 8 | 113,36 |
| 35 | 32 | 33,7 | 25 | | 25 | 35 | 25035214230 | R90-25-035 | 8 | 141,10 |
| | | | | 40 | 25 | 40 | 25040214230 | R90-25-040 | 6 | 158,74 |
| 42 | 40 | 42,4 | 32 | | 25 | 42 | 25042214230 | R90-25-042 | 6 | 166,22 |
| | | 48,3 | 40 | | 25 | 48 | 25048214230 | R90-25-048 | 5 | 181,07 |
| | | | | 50 | 25 | 50 | 25050214230 | R90-25-050 | 5 | 183,61 |
| 54 | 50 | 54 | | | 25 | 54 | 25054214230 | R90-25-054 | 5 | 191,80 |
| | | 60,3 | 50 | | 25 | 60 | 25060214230 | R90-25-060 | 4 | 207,04 |
| 64 | | 63,5 | | 63 | 25 | 64 | 25064214230 | R90-25-064 | 4 | 216,16 |
| 76,1 | 65 | 76,1 | 65 | 75 | 25 | 76 | 25076214230 | R90-25-076 | 4 | 241,01 |
| 88,9 | 80 | 88,9 | 80 | | 25 | 89 | 25089214230 | R90-25-089 | 4 | 269,48 |

3M™ FIRE BARRIER DUCT WRAP 615+

Flexibles Bandagensystem aus Calcium-Magnesium-Silikatfasern zur brandschutztechnischen Bekleidung von Stahlblechlüftungsleitungen in der Feuerwiderstandsklasse EI 90

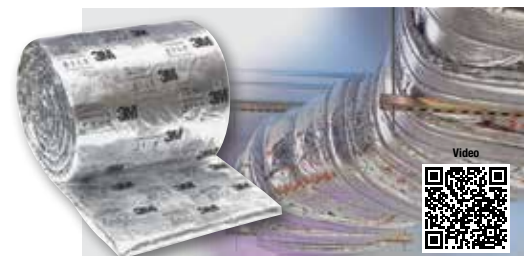
3M ▶ FIRE BARRIER DUCT WRAP 615+

| Produktbeschreibung | Länge (m) | Breite (mm) | Dicke (mm) | Artikelnummer | Bestellnummer | Stück/Karton | EUR/Stk |
|----------------------------------|--------------|----------------|---------------|---------------|---------------|--------------|-------------|
| 3MTM FIRE BARRIER DUCT WRAP 615+ | 7,62 | 609,6 | 42 | 850VR020634 | DW615+ | 1 | Auf Anfrage |

K-FLEX®
K-FIRE





K-FLEX® K-FIRE

- ▶ K-FLEX® ist stolz darauf, K-FLEX® K-FIRE, die neue Produktreihe für den passiven Brandschutz, vorzustellen. In einer sich immer weiter entwickelnden Welt wächst das Bewusstsein und die Aufmerksamkeit für den Schutz von Menschen in Gefahrensituationen, wie sie beispielsweise durch einen Brand entsteht. Neue, größere, futuristischere und innovativere Gebäude sind im Design und/oder der Bauphase und erfordern Lösungen für den passiven Brandschutz, die noch effizienter sind. K-FLEX® möchte Planern und Installateuren eine komplette Palette von Lösungen für den Brandschutz anbieten, die in der Lage sind, die Einhaltung der strengsten gesetzlichen Anforderungen zu gewährleisten. K-FLEX® K-FIRE Lösungen sind wirtschaftlich, vielseitig und einfach zu installieren und vor allem zuverlässig. K-FIRE ist von unabhängiger und anerkannter Stelle getestet. K-FLEX® entwickelt konstant neue Produkte und Lösungen, die in der Lage sind, Anforderungen des Brandschutzes zu erfüllen.

K-FLEX® K-FIRE BRANDSCHUTZ- MANSCHETTE



K-FLEX® K-FIRE COLLAR sind Brandschutzmanschetten, die für brennbare Rohre entwickelt wurden. Sie werden um das brennbare Rohr installiert. Unter Brandbedingungen dehnt (schäumt) sich das intumeszierende Material innerhalb der Manschette aus, um das brennbare Rohr zu zerquetschen und die entstehende Öffnung zu verschließen, wodurch die Eigenschaften des Wand- und Deckendurchbruchs für eine bestimmte Feuerwiderstandsfähigkeit und Dämmleitung erhalten bleibt.

| |
|--|
| ▼ Zulassungen ▼ |
| CE Marked 2821-CPR-0179 und CE 2531-CPR-CX010227 |
| ETA 21/0188 |
| ETA-21/0564 |
| EAD 350454-00-1104 gemäß EN 1366-3 Abschottungen |

K-FLEX® K-FIRE ▶ MANSCHETTE

K-FIRE COLLAR-P

| ▼ Produktbeschreibung ▼ | Höhe ▼ (mm) ▼ | ▼ Artikelnummer ▼ | ▼ Bestellnummer ▼ | ▼ Stück/Karton ▼ | ▼ EUR/Stk ▼ |
|----------------------------------|------------------|-------------------|--------------------|------------------|-------------|
| K-FLEX® K-FIRE COLLAR-P - 55 mm | Auf Anfrage | 85CFPC00055 | KFIRE-COLLAR-P-055 | 24 | 44,35 |
| K-FLEX® K-FIRE COLLAR-P - 82 mm | Auf Anfrage | 85CFPC00082 | KFIRE-COLLAR-P-082 | 24 | 52,69 |
| K-FLEX® K-FIRE COLLAR-P - 110 mm | Auf Anfrage | 85CFPC00110 | KFIRE-COLLAR-P-110 | 24 | 65,58 |
| K-FLEX® K-FIRE COLLAR-P - 125 mm | Auf Anfrage | 85CFPC00125 | KFIRE-COLLAR-P-125 | 22 | 85,29 |
| K-FLEX® K-FIRE COLLAR-P - 140 mm | Auf Anfrage | 85CFPC00140 | KFIRE-COLLAR-P-140 | 20 | 98,56 |
| K-FLEX® K-FIRE COLLAR-P - 160 mm | Auf Anfrage | 85CFPC00160 | KFIRE-COLLAR-P-160 | 12 | 120,55 |
| K-FLEX® K-FIRE COLLAR-P - 200 mm | Auf Anfrage | 85CFPC00200 | KFIRE-COLLAR-P-200 | 1 | 663,36 |

K-FIRE COLLAR-S

| ▼ Produktbeschreibung ▼ | Höhe ▼ (mm) ▼ | ▼ Artikelnummer ▼ | ▼ Bestellnummer ▼ | ▼ Stück/Karton ▼ | ▼ EUR/Stk ▼ |
|---------------------------------|------------------|-------------------|--------------------|------------------|-------------|
| K-FLEX® K-FIRE COLLAR-S - 32 mm | Auf Anfrage | 85CFSS00032 | KFIRE-COLLAR-S-032 | 60 | 31,85 |
| K-FLEX® K-FIRE COLLAR-S - 38 mm | Auf Anfrage | 85CFSS00038 | KFIRE-COLLAR-S-038 | 60 | 32,61 |
| K-FLEX® K-FIRE COLLAR-S - 42 mm | Auf Anfrage | 85CFSS00042 | KFIRE-COLLAR-S-042 | 60 | 33,73 |
| K-FLEX® K-FIRE COLLAR-S - 46 mm | Auf Anfrage | 85CFSS00046 | KFIRE-COLLAR-S-046 | 60 | 35,25 |
| K-FLEX® K-FIRE COLLAR-S - 48 mm | Auf Anfrage | 85CFSS00048 | KFIRE-COLLAR-S-048 | 60 | 36,00 |
| K-FLEX® K-FIRE COLLAR-S - 50 mm | Auf Anfrage | 85CFSS00050 | KFIRE-COLLAR-S-050 | 60 | 38,67 |

K-FIRE COLLAR-Z

| ▼ Produktbeschreibung ▼ | Höhe ▼ (mm) ▼ | ▼ Artikelnummer ▼ | ▼ Bestellnummer ▼ | ▼ Stück/Karton ▼ | ▼ EUR/Stk ▼ |
|----------------------------------|------------------|-------------------|--------------------|------------------|-------------|
| K-FLEX® K-FIRE COLLAR-Z - 55 mm | Auf Anfrage | 85CFGS00055 | KFIRE-COLLAR-Z-055 | 30 | 30,33 |
| K-FLEX® K-FIRE COLLAR-Z - 65 mm | Auf Anfrage | 85CFGS00065 | KFIRE-COLLAR-Z-065 | 30 | 32,99 |
| K-FLEX® K-FIRE COLLAR-Z - 70 mm | Auf Anfrage | 85CFGS00070 | KFIRE-COLLAR-Z-070 | 30 | 34,50 |
| K-FLEX® K-FIRE COLLAR-Z - 82 mm | Auf Anfrage | 85CFGS00082 | KFIRE-COLLAR-Z-082 | 30 | 37,53 |
| K-FLEX® K-FIRE COLLAR-Z - 90 mm | Auf Anfrage | 85CFGS00090 | KFIRE-COLLAR-Z-090 | 30 | 41,69 |
| K-FLEX® K-FIRE COLLAR-Z - 110 mm | Auf Anfrage | 85CFGS00110 | KFIRE-COLLAR-Z-110 | 30 | 47,01 |
| K-FLEX® K-FIRE COLLAR-Z - 125 mm | Auf Anfrage | 85CFGS00125 | KFIRE-COLLAR-Z-125 | 30 | 72,40 |
| K-FLEX® K-FIRE COLLAR-Z - 140 mm | Auf Anfrage | 85CFGS00140 | KFIRE-COLLAR-Z-140 | 30 | 79,60 |
| K-FLEX® K-FIRE COLLAR-Z - 160 mm | Auf Anfrage | 85CFGS00160 | KFIRE-COLLAR-Z-160 | 30 | 87,94 |

K-FIRE COLLAR-E

| ▼ Produktbeschreibung ▼ | Höhe ▼ (mm) ▼ | ▼ Artikelnummer ▼ | ▼ Bestellnummer ▼ | ▼ Stück/Karton ▼ | ▼ EUR/Stk ▼ |
|----------------------------------|------------------|-------------------|--------------------|------------------|-------------|
| K-FLEX® K-FIRE COLLAR-E - 55 mm | 50 | 85CFFR00055 | KFIRE-COLLAR-E-055 | Auf Anfrage | 21,78 |
| K-FLEX® K-FIRE COLLAR-E - 82 mm | 50 | 85CFFR00082 | KFIRE-COLLAR-E-082 | Auf Anfrage | 27,12 |
| K-FLEX® K-FIRE COLLAR-E - 110 mm | 50 | 85CFFR00110 | KFIRE-COLLAR-E-110 | Auf Anfrage | 33,96 |
| K-FLEX® K-FIRE COLLAR-E - 125 mm | 60 | 85CFFR00125 | KFIRE-COLLAR-E-125 | Auf Anfrage | 59,16 |
| K-FLEX® K-FIRE COLLAR-E - 160 mm | 60 | 85CFFR00160 | KFIRE-COLLAR-E-160 | Auf Anfrage | 73,27 |
| K-FLEX® K-FIRE COLLAR-E - 200 mm | 75 | 85CFFR00200 | KFIRE-COLLAR-E-200 | Auf Anfrage | 268,83 |
| K-FLEX® K-FIRE COLLAR-E - 250 mm | 75 | 85CFFR00250 | KFIRE-COLLAR-E-250 | Auf Anfrage | 322,88 |
| K-FLEX® K-FIRE COLLAR-E - 315 mm | 75 | 85CFFR00315 | KFIRE-COLLAR-E-315 | Auf Anfrage | 434,75 |

K-FLEX® K-FIRE BANDAGE



K-FLEX® K-FIRE Bandage ist eine intumeszierende Bandage, die die Feuerbeständigkeit von Trennwänden und -decken aufrecht erhält, wenn diese durch durchgehende Kunststoff- oder Metallrohre mit brennbarer Isolierung gedämmt sind. Sie kann in leichten Trennwänden sowie in Massivwänden und Decken verwendet werden. Jede Rohrummantelung besteht aus einem reaktiven intumeszierenden Streifen auf Graphitbasis, der auf Hitze reagiert und die Öffnung verschließt. Die Rohrummantelung wird vollständig um die Rohre oder die Isolierung herum gelegt und mit der selbstklebenden Lasche gesichert. Der Ringspalt kann mit K-FLEX® K-FIRE ACRYLIC oder K-FLEX® K-FIRE EX MORTAR verschlossen werden.

| ▼ Zulassungen ▼ |
|--|
| CE Marked 2531-CPR-CX010226 |
| ETA-21/0560 |
| EAD 350454-00-1104 gemäß EN 1366-3 Abschottungen |

| K-FLEX® K-FIRE ▶ BANDAGE | | | | |
|---|-------------------|------------------------|------------------|-------------|
| ▼ Produktbeschreibung ▼ | ▼ Artikelnummer ▼ | ▼ Bestellnummer ▼ | ▼ Stück/Karton ▼ | ▼ EUR/Stk ▼ |
| K-FLEX® K-FIRE Bandage - 55 mm vorgeschnittenes Band | 850VRFW0055 | KFIRE-PIPEWRAP-055 | 100 | 12,28 |
| K-FLEX® K-FIRE Bandage - 82 mm vorgeschnittenes Band | 850VRFW0082 | KFIRE-PIPEWRAP-082 | 100 | 16,67 |
| K-FLEX® K-FIRE Bandage - 110 mm vorgeschnittenes Band | 850VRFW0110 | KFIRE-PIPEWRAP-110 | 100 | 21,30 |
| K-FLEX® K-FIRE Bandage - 125 mm vorgeschnittenes Band | 850VRFW0125 | KFIRE-PIPEWRAP-125 | 48 | 61,33 |
| K-FLEX® K-FIRE Bandage - 160 mm vorgeschnittenes Band | 850VRFW0160 | KFIRE-PIPEWRAP-160 | 24 | 77,09 |
| K-FLEX® K-FIRE Bandage - 200 mm vorgeschnittenes Band | 850VRFW0200 | KFIRE-PIPEWRAP-200 | 24 | 184,14 |
| K-FLEX® K-FIRE Bandage - 250 mm vorgeschnittenes Band | 850VRFW0250 | KFIRE-PIPEWRAP-250 | 24 | 216,45 |
| K-FLEX® K-FIRE Bandage - 25 m x 50 mm rolle | 85NSFW25050 | KFIRE-PIPEWRAP-50-2500 | 24 | 682,32 |
| K-FLEX® K-FIRE Bandage - 25 m x 75 mm rolle | 85NSFW25075 | KFIRE-PIPEWRAP-75-2500 | 24 | 704,70 |

K-FLEX® K-FIRE BOARD

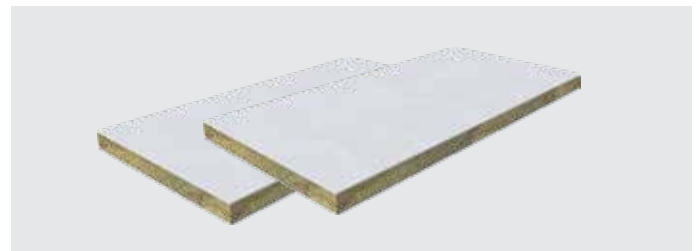

K-FLEX® K-FIRE BOARD ist eine beschichtete Platte, die ein- oder beidseitig mit K-FLEX® K-FIRE COATING Acrylfarbe beschichtet ist. Es ist eine Abschottung für Wände und Decken, für brennbare und nicht brennbare Rohre bzw. Kabel und Lüftungskanälen (Weichschott).

| ▼ Zulassungen ▼ |
|--|
| CE Marked 2531-CPR-CX010225 |
| ETA-21/0544 |
| EAD 350454-00-1104 gemäß EN 1366-3 Abschottungen |

| K-FLEX® K-FIRE ▶ BOARD | | | | |
|---|-------------------|--------------------|------------------|-------------|
| ▼ Produktbeschreibung ▼ | ▼ Artikelnummer ▼ | ▼ Bestellnummer ▼ | ▼ Stück/Karton ▼ | ▼ EUR/Stk ▼ |
| K-FLEX® K-FIRE BOARD - 1200 x 600 x 50 board 1S weich | 850VR020671 | KFIRE-BOARD50-1S-S | 1 | 131,17 |
| K-FLEX® K-FIRE BOARD - 1200 x 600 x 60 board 1S weich | 850VR020672 | KFIRE-BOARD60-1S-S | 1 | 165,24 |
| K-FLEX® K-FIRE BOARD - 1200 x 600 x 60 board 2S weich | 850VR020673 | KFIRE-BOARD60-2S-S | 1 | 176,17 |
| K-FLEX® K-FIRE BOARD - 1200 x 600 x 50 board 1S gerippt | 850VR020674 | KFIRE-BOARD50-1S-C | 1 | 88,87 |
| K-FLEX® K-FIRE BOARD - 1200 x 600 x 50 board 2S gerippt | 850VR020675 | KFIRE-BOARD50-2S-C | 1 | 101,51 |
| K-FLEX® K-FIRE BOARD - 1200 x 600 x 60 board 1S gerippt | 850VR020676 | KFIRE-BOARD60-1S-C | 1 | 104,67 |
| K-FLEX® K-FIRE BOARD - 1200 x 600 x 60 board 2S gerippt | 850VR020677 | KFIRE-BOARD60-2S-C | 1 | 118,21 |

K-FLEX® K-FIRE SEALANT A PLUS BRANDSCHUTZ-KIT



K-FLEX® K-FIRE SEALANT A PLUS ist eine feuerfeste, wasserbasierte Akustik-Acryl-Dichtung, die für den Innenbereich mit feuer- und rauchresistenten Ringspalten und Branddurchführungen entwickelt wurde. K-FIRE SEALANT A PLUS kann verwendet werden, wenn eine feuerfeste und/oder akustische Verbindung mit geringer Bewegung erforderlich ist. K-FIRE SEALANT A PLUS bietet eine gute Haftung auf den meisten gängigen Baumaterialien wie Ziegel, Beton, Gipskarton, Holz usw.

| ▼ Zulassungen ▼ |
|--|
| CE Marked 2021-CPR-0177 |
| ETA 21/0189 |
| EAD 350454-00-1104 gemäß EN 1366-3 Abschottungen |
| ETA 21/0220 |
| EAD 350141-00-1106 nach EN 1366-4 Lineare Verbindungs- und Spaltdichtungen |

| K-FLEX® K-FIRE ▶ SEALANT A PLUS | | | | |
|---|-------------------|--------------------------|------------------|-------------|
| ▼ Produktbeschreibung ▼ | ▼ Artikelnummer ▼ | ▼ Bestellnummer ▼ | ▼ Stück/Karton ▼ | ▼ EUR/Stk ▼ |
| K-FLEX® K-FIRE sealant a plus - 310 ml Kartusche, Weiß | 850CL020201 | KFIRE-SEALANTAPLUS-310WE | 25 | 15,17 |
| K-FLEX® K-FIRE sealant a plus - 310 ml Kartusche, Grau | 850CL020202 | KFIRE-SEALANTAPLUS-310GY | 25 | 15,17 |
| K-FLEX® K-FIRE sealant a plus - 600 ml Schlauchbeutel, Weiß | 850CL020203 | KFIRE-SEALANTAPLUS-600WE | 12 | Auf Anfrage |
| K-FLEX® K-FIRE sealant a plus - 600 ml Schlauchbeutel, Grau | 850CL020204 | KFIRE-SEALANTAPLUS-600GY | 12 | Auf Anfrage |

K-FLEX® K-FIRE SEALANT A BRANDSCHUTZ-KIT



K-FLEX® K-FIRE SEALANT A ist eine einkomponentige Acrylemulsion mit Feuerbeständigkeit. Es wurde entwickelt, um dem Durchgang von Feuer, Rauch, Luft und Geräuschen zu verhindern. Das Dichtungsmittel wird intumeszierend und eine Verkohlung bilden, wenn es der Hitze eines Feuers ausgesetzt wird, das den Durchgang von Feuer und Rauch verhindert. Bei normaler Verwendung wird der Schalldämmungsindex einer Struktur beibehalten. K-FLEX® K-FIRE SEALANT A setzt unter Brandbedingungen keine halogenhaltigen Nebenprodukte frei und enthält keine Rohstoffe, von denen bekannt ist, dass sie eine schädliche Wirkung auf die Umwelt haben. Es haftet gut auf einer Vielzahl von üblichen Untergründen.

| ▼ Zulassungen ▼ |
|--|
| CE Marked 2531-CPR-CX010346 |
| ETA-20/1092 |
| EAD 350454-00-1104 gemäß EN 1366-3 Abschottungen |
| ETA-20/1093 |
| EAD 350141-00-1106 nach EN 1366-4 Lineare Verbindungs- und Spaltdichtungen |

| K-FLEX® K-FIRE ▶ SEALANT A | | | | |
|---|-------------------|----------------------|------------------|-------------|
| ▼ Produktbeschreibung ▼ | ▼ Artikelnummer ▼ | ▼ Bestellnummer ▼ | ▼ Stück/Karton ▼ | ▼ EUR/Stk ▼ |
| K-FLEX® K-FIRE sealant a - 310 ml Kartusche, Weiß | 850CL020205 | KFIRE-SEALANTA-310WE | 25 | 7,73 |
| K-FLEX® K-FIRE sealant a - 310 ml Kartusche, Grau | 850CL020206 | KFIRE-SEALANTA-310GY | 25 | 7,73 |

K-FLEX® K-FIRE SEALANT S PLUS



K-FLEX® K-FIRE SEALANT S PLUS ist ein einkomponentiges, feuerfestes, neutral aushärtendes Silikondichtungsmittel, das in Situationen verwendet wird, in denen eine flexible feuerfeste Verbindung erforderlich ist. Ausgezeichnete Haftung auf den meisten Baustoffen, einschließlich poröser Materialien, ohne Verwendung von Grundierungen. Gute Haltbarkeit.

| ▼ Zulassungen ▼ |
|--|
| CE Marked 2821-CPR-0178 |
| ETA 21-0219 |
| EAD 350454-00-1104 gemäß EN 1366-3 Abschottungen |
| ETA 21-0218 |
| EAD 350141-00-1106 nach EN 1366-4 Lineare Verbindungs- und Spaltdichtungen |

| K-FLEX® K-FIRE ▶ SEALANT S PLUS | | | | |
|--|-------------------|--------------------------|------------------|-------------|
| ▼ Produktbeschreibung ▼ | ▼ Artikelnummer ▼ | ▼ Bestellnummer ▼ | ▼ Stück/Karton ▼ | ▼ EUR/Stk ▼ |
| K-FLEX® K-FIRE sealant s plus - 310 ml Kartusche, Weiß | 850CL020208 | KFIRE-SEALANTSPLUS-310WE | 25 | 23,88 |
| K-FLEX® K-FIRE sealant s plus - 310 ml Kartusche, Grau | 850CL020209 | KFIRE-SEALANTSPLUS-310GY | 25 | 23,88 |

K-FLEX® K-FIRE ACRYLIC



BRANDSCHUTZ

05

K-FLEX® K-FIRE ACRYLIC ist eine einkomponentige Acryl-Dichtungsmasse, die die Ausbreitung von Feuer und Rauch durch Fugen und Öffnungen in Feuerschutzwänden und -decken verhindert. K-FLEX® K-FIRE ACRYLIC erhält auch die akustische Schallentkopplung in Wänden und Decken. K-FLEX® K-FIRE ACRYLIC härtet unter Witterungseinflüssen aus und behält eine gewisse Elastizität für den Körperschall. Unter Brandeinwirkung erzeugt K-FLEX® K-FIRE ACRYLIC eine robuste Brandschutzverkleidung, die eine langlebige, intumeszierende Eigenschaft aufweist. Die thermische Aktivierung erfolgt bei etwa 180°C, wenn sich das Material ausdehnt (Intumeszenz) und den Durchgang von Feuer und Rauch für Zeiträume bis zu 4 Stunden und länger verhindert.

| ▼ Zulassungen ▼ |
|--|
| CE Marked 2531-CPR-CX010222 |
| ETA-21/0562 |
| EAD 350454-00-1104 gemäß EN 1366-3 Abschottungen |
| ETA-21/0559 |
| EAD 350141-00-1106 nach EN 1366-4 Lineare Verbindungs- und Spaltdichtungen |
| AgBB und EC1Plus für geringe VOC-Emissionen |

| K-FLEX® K-FIRE ▶ ACRYLIC | | | | |
|--|-------------------|---------------------|------------------|-------------|
| ▼ Produktbeschreibung ▼ | ▼ Artikelnummer ▼ | ▼ Bestellnummer ▼ | ▼ Stück/Karton ▼ | ▼ EUR/Stk ▼ |
| K-FLEX® K-FIRE ACRYLIC - 310 ml Kartusche, Weiß | 850CL020213 | KFIRE-ACRYLIC-310WE | 12 | 16,14 |
| K-FLEX® K-FIRE ACRYLIC - 600 ml Schlauchbeutel, Weiß | 850CL020215 | KFIRE-ACRYLIC-600WE | 12 | 16,75 |

K-FLEX® K-FIRE HP SEALANT



K-FLEX® K-FIRE HP SEALANT ist eine intumeszierende Versiegelung, die bei Brandausbreitung die zu schützenden Durchdringungen wie Kabel, Kabelbündel, Kabeltrassen, Kunststoff- und Metallrohre schließt. K-FLEX® K-FIRE HP SEALANT wurde für leichte und massive Trennwände sowie für Decken entwickelt. Die Dichtungsmasse ist für den Einsatz in nachträglich durchgeführte Durchbrüche in Wänden und Decken vorgesehen, bei denen die Feuerwiderstandsfähigkeit und Isolierung erhalten werden muss. Unter Brandbedingungen quillt das Produkt auf und verschließt damit den Ringspalt.

| ▼ Zulassungen ▼ |
|--|
| CE Marked 2531-CPR-CX010348 |
| ETA-20/1094 |
| EAD 350454-00-1104 gemäß EN 1366-3 Abschottungen |

| K-FLEX® K-FIRE ▶ HP SEALANT | | | | |
|--|-------------------|-----------------------|------------------|-------------|
| ▼ Produktbeschreibung ▼ | ▼ Artikelnummer ▼ | ▼ Bestellnummer ▼ | ▼ Stück/Karton ▼ | ▼ EUR/Stk ▼ |
| K-FLEX® K-FIRE HP SEALANT - 310 ml Kartusche, Grau | 850CL020212 | KFIRE-HPSEALANT-310GY | 12 | 21,77 |

Haben Sie Zweifel,
welche **Lösung die Beste** ist?

Kontaktieren Sie uns
unter
K-FLEX-Technik@kflex.com
Ein Experte wird Ihnen
die beste Lösung für Ihr
Problem vorschlagen!

K-FLEX® K-FIRE MÖRTEL



K-FLEX® K-FIRE MORTAR ist ein Material, das, wenn es mit Wasser vermischt wird, eine feuerfeste und rauchdichte Abdichtung bietet, die in der Lage ist, den Feuerwiderstand von Wänden und Decken wiederherzustellen, wenn es von der Gebäudetechnik durchdrungen wird.

| ▼ Zulassungen ▼ |
|---|
| CE Marked 0843-CPR-0277 |
| ETA 15-0757 |
| ETAG 026-2 (2011) gemäß EN 1366-3 Abschottungen |

| K-FLEX® K-FIRE ▶ MORTAR | | | | |
|-----------------------------------|-------------------|--------------------|------------------|-------------|
| ▼ Produktbeschreibung ▼ | ▼ Artikelnummer ▼ | ▼ Bestellnummer ▼ | ▼ Stück/Karton ▼ | ▼ EUR/Stk ▼ |
| K-FLEX® K-FIRE mortar - 20kg Sack | 850VR020653 | K-FIRE-MORTAR-20KG | 1 | 137,97 |
| K-FLEX® K-FIRE mortar - 10kg Sack | 850VR020654 | K-FIRE-MORTAR-10KG | 1 | 86,43 |

K-FLEX® K-FIRE EX MÖRTEL



BRANDSCHUTZ

05

K-FLEX® K-FIRE EX MORTAR ist ein Brandschutz-Mörtel auf Gipsbasis, der zur Wiederherstellung der Feuerwiderstandsfähigkeit von Wand- und Deckenkonstruktionen verwendet wird, wenn diese mit Öffnungen für die Durchdringung mehrerer Bereiche versehen sind. Beim Mischen mit Wasser bildet das Material eine hochwärmedämmende Brandschutzmasse, um die Ausbreitung von Feuer und Rauch durch Öffnungen in Feuerschutzwänden und -decken zu verhindern, einschließlich der um die Gebäudetechnik herum befindlichen Öffnungen. Bei Verwendung von K-FLEX® K-FIRE EX MORTAR wird auch die akustische Schalleigenschaft in Wänden und Decken nicht beeinträchtigt. K-FLEX® K-FIRE EX MORTAR dehnt sich während der Aushärtung um ca. 1% aus und gewährleistet eine sehr dichte Abdichtung um die Durchbrüche und die umgebenden Öffnungen.

| ▼ Zulassungen ▼ |
|--|
| CE Marked 2531-CPR-CX010228 |
| ETA-21/0547 |
| EAD 350454-00-1104 gemäß EN 1366-3 Abschottungen |

| K-FLEX® K-FIRE ▶ EX MORTAR | | | | |
|--------------------------------------|-------------------|----------------------|------------------|-------------|
| ▼ Produktbeschreibung ▼ | ▼ Artikelnummer ▼ | ▼ Bestellnummer ▼ | ▼ Stück/Karton ▼ | ▼ EUR/Stk ▼ |
| K-FLEX® K-FIRE ex mortar - 20kg Sack | 850VR020658 | K-FIRE-EXMORTAR-10KG | 1 | 109,09 |

K-FLEX® K-FIRE LACK



K-FLEX® K-FIRE COATING ist eine Sonderentwicklung eines Materials, das das Ausbreiten von Rauch und Feuer verhindert. Das Material bietet bis zu 120 Minuten Feuerwiderstand. Das Produkt ist witterungsbeständig. Das Produkt sollte zusammen mit K-FLEX® K-FIRE BOARD mit einer Mineralwolldicke von min. 80 kg/m³ verwendet werden. Nach dem Trocknen bleibt es hochflexibel, so dass es durch Schwingungen nicht reißt.

| ▼ Zulassungen ▼ |
|---|
| CE Marked 2531-CPR-CX010229 |
| ETA-21/0548 |
| EAD 350141-00-110 nach EN 1366-4 Lineare Verbindungs- und Spaltdichtungen |

| K-FLEX® K-FIRE ▶ COATING | | | | |
|--------------------------|-------------------|-------------------|------------------|-------------|
| ▼ Produktbeschreibung ▼ | ▼ Artikelnummer ▼ | ▼ Bestellnummer ▼ | ▼ Stück/Karton ▼ | ▼ EUR/Stk ▼ |
| K-FLEX® K-FIRE coating | 850VR020680 | K-FIRE-COATING | 1 | 147,91 |

K-FLEX® K-FIRE FLEXI LACK



K-FLEX® K-FIRE FLEXI COAT ist ein Dichtstoff auf Acrylbasis, der zur Dichtung von linearen Ringspalten von Öffnungen in Deckenkonstruktionen und zur Abdichtung bei Durchdringungen von Wänden verwendet wird. Der K-FIRE FLEXI COAT wird in flüssiger Form geliefert, die in 10 kg oder 20 kg Dosen erhältlich ist. K-FIRE FLEXI COAT wird in die Öffnung in oder zwischen den Trennelementen bis zu einer bestimmten Tiefe unter Verwendung von Mineralwolle als Trägermaterial gespachtelt oder gegossen.

| ▼ Zulassungen ▼ |
|--|
| CE Marked 2531-CPR-CX010347 |
| ETA-20/1095 |
| EAD 350141-00-1106 nach EN 1366-4 Lineare Verbindungs- und Spaltdichtungen |

| K-FLEX® K-FIRE ▶ FLEXI COAT | | | | |
|-----------------------------------|-------------------|-----------------------|------------------|-------------|
| ▼ Produktbeschreibung ▼ | ▼ Artikelnummer ▼ | ▼ Bestellnummer ▼ | ▼ Stück/Karton ▼ | ▼ EUR/Stk ▼ |
| K-FLEX® K-FIRE FLEXI COAT - 10 kg | 850VR020678 | K-FIRE-FLEXICOAT-10KG | 1 | 476,84 |
| K-FLEX® K-FIRE FLEXI COAT - 20 kg | 850VR020679 | K-FIRE-FLEXICOAT-20KG | 1 | Auf Anfrage |

BRANDSCHUTZ: SCHUTZ FÜR MENSCH, GEBÄUDE UND UMWELT ▶

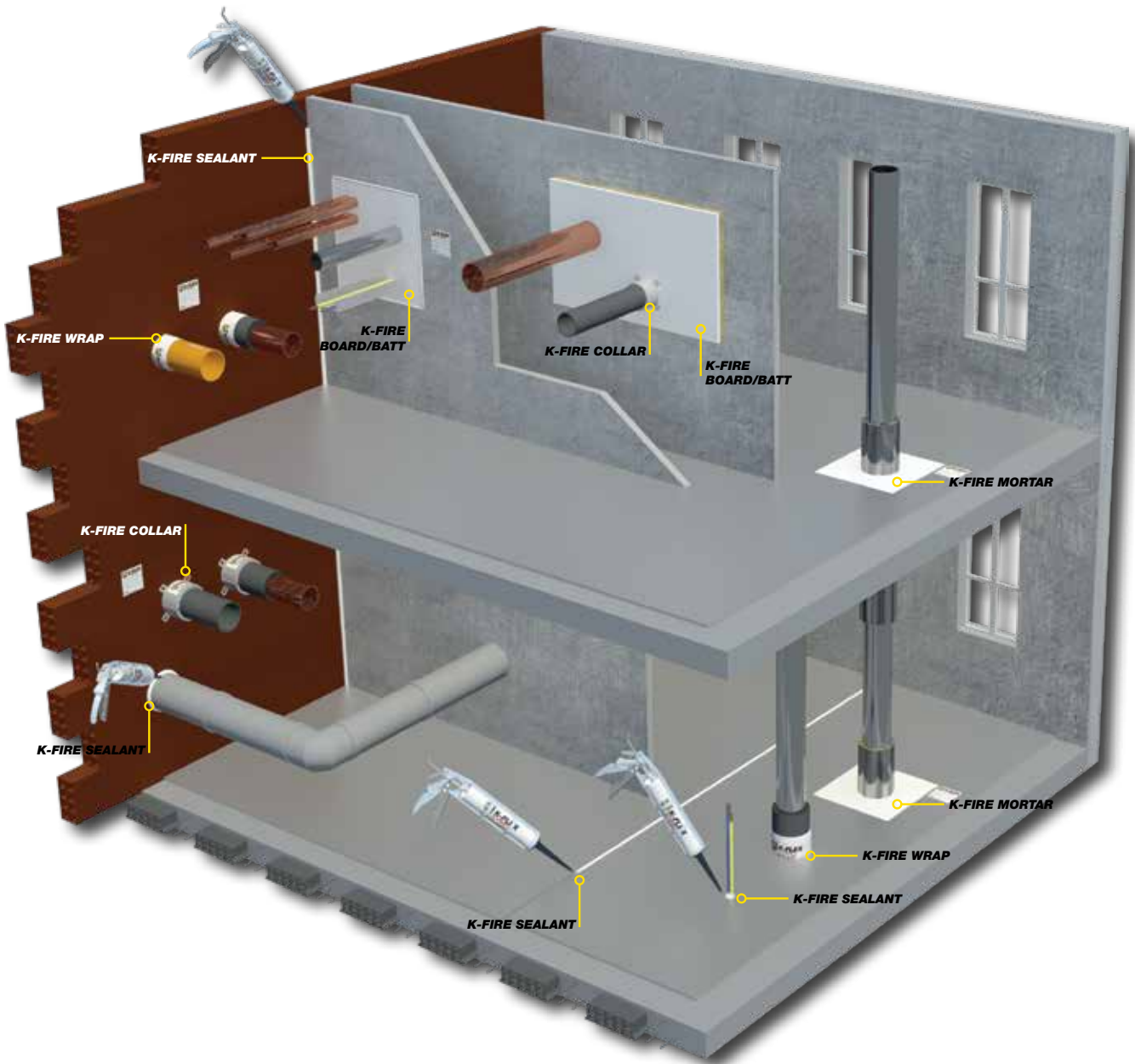

Montagevideo



**K-FLEX®
ROHRTRÄGER UND
KÄLTEROHRSCHELLEN**





K-FLEX® ROHRTRÄGER UND KÄLTEROHRSCHELLEN

- ▶ Untersuchungen haben gezeigt, dass nicht gedämmte Rohrbefestigungen nach wie vor eine häufig verbreitete Wärmebrücke an isolierten Rohrsystemen darstellen. Ihre Wirkung wird dabei oft unterschätzt. Eine Modelluntersuchung nach der finite-elemente methode (fem) an einem isolierten Rohrabschnitt hat gezeigt, dass ungefähr 50% des Wärmeverlusts für den gesamten betrachteten Abschnitt dem fehlenden Einsatz von Rohrträgern geschuldet ist. Dabei ist es so einfach, Wärmebrücken zu vermeiden. Die Lösung heisst: K-FLEX® Rohrträger.

Am besten: K-FLEX®

Passende Ergänzungsprodukte finden Sie in den Rubriken Tapes und Zubehör.

K-FLEX® ROHRTRÄGER

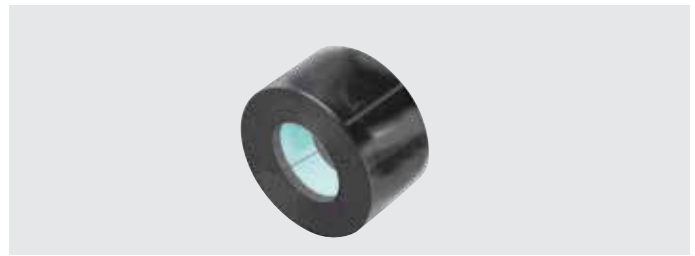

Wärmebrücken vermeiden mit K-FLEX® Isolier-Rohrträgern

Um eine gleichbleibend gute Isolierung, besonders auch im Bereich von Aufhängungen, zu gewährleisten, empfiehlt K-FLEX® die Verwendung von speziell entwickelten Rohrträgern. Die im einteiligen K-FLEX® Rohrträger integrierten PIR-Elemente stellen über den gesamten Rohraußendurchmesser hinweg eine verformungsfeste, vollflächige Verbindung zwischen dem zu montierenden Rohr, den PIR-Elementen und der Rohrschelle her. Die PIR-Elemente der K-FLEX® Isolier-Rohrträger sind an den äußeren Stoßkanten fest mit der K-FLEX®-Elastomer-Isolierung verbunden. Die Herstellung einer diffusionsdichten Verbindung zu der anschließenden Elastomerisolierung durch Verkleben ist so einfach, sicher und zuverlässig möglich. Weiterhin ist der Rohrträger mit einer diffusionsdichten Folie ummantelt. Damit werden K-FLEX® Rohrträger höchsten Ansprüchen gerecht.

K-FLEX® ROHRTRÄGER ▶ TECHNISCHE DATEN

| ▼ Eigenschaft ▼ | ▼ Werte ▼ |
|---------------------------------|-------------------------|
| PIR-Kern | 120 kg/m ³ |
| Druckfestigkeit | 1350 kPa |
| Anwendungstemperatur | -70° C +105° C |
| Wärmeleitfähigkeit | gemäß Elastomermaterial |
| Lagerungsdauer | 1 Jahr |
| Farbe | Schwarz |
| Wasserdampfdiffusionswiderstand | μ 10000 |
| Toleranz bei Durchm. und Dicke | + 1 mm und +/- 1 mm |

K-FLEX® behält sich das Recht vor, die Daten und die technischen Eigenschaften ohne Vorankündigung zu ändern.

Dicke mm: 13, 19, 25, 32

Ø Leitung mm: von 18 bis 273; Zoll: von 3/4" bis 6"

Weitere Abmessungen: auf Anfrage

Diese Rohrträger sind lieferbar mit K-FLEX® ST PLUS, K-FLEX® ST, K-FLEX® ECO, K-FLEX® AL CLAD, K-FLEX® COLOR.

Weitere Ausführungsvarianten auf Anfrage.

(Z.B.: K-FLEX® H, K-FLEX® SOLAR HT etc.)

K-FLEX® KÄLTEROHRSCHELLEN

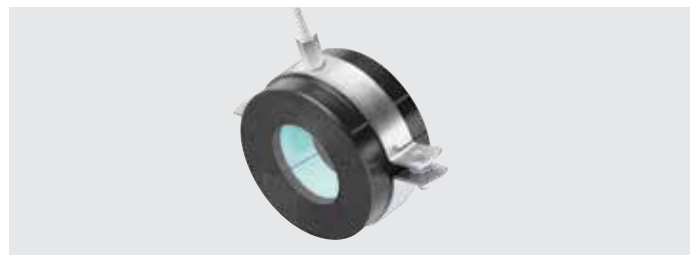

K-FLEX® Isolier-Rohrträger mit Schnellverschluss-Schelle

Zur einfachen und schnellen Montage liefert K-FLEX® die ST PLUS Rohrträger auch im Set mit der passenden Schnellverschlusschelle in kleinen Verpackungseinheiten. Diese praktische Kombination aus Kälterrohrträger und Schelle heißt "K-FLEX® Kälterohrschelle". Zur Befestigung verfügt die Schnellverschlusschelle über ein Kombigewinde für M8/M10 Gewindestangen. Auf Wunsch kann die Schnellverschlusschelle, passend zu anderen K-FLEX® Rohrträgern einzeln bestellt und geliefert werden. Die Lieferung erfolgt exklusiv aus unserem Logistikzentrum Leipzig-Halle.

MONTAGEANLEITUNG

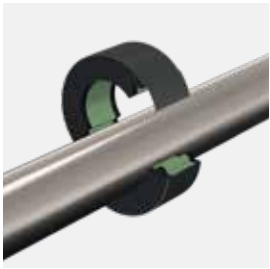

▶ Rohrträger aufklappen und auf die Rohrleitung setzen.



▶ Nut und Feder mit K-FLEX®-Kleber bestreichen.

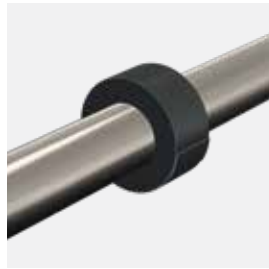

▶ Folienstreifen entfernen und zusammendrücken.



▶ Anschließend die Schelle montieren.



▶ Den Rohrträger mit der Isolierung verkleben.

MAXIMALER SCHELLENABSTAND NACH DIN 1988

| K-FLEX® ▶ ROHRTRÄGER | | | | | |
|----------------------|-----------------------|--------------|-------------------|-----------------------|--|
| KUPFERROHR Cu | | EISENROHR Fe | | | |
| Außen-Ø ▼ mm ▼ | Nennweite ▼ Ø DN ▼ | ▼ Zoll ▼ | Außen-Ø ▼ mm ▼ | Nennweite ▼ Ø DN ▼ | max. zulässiger ▼ Schellenabstand m (1) ▼ |
| 18 | 15 | 3/8" | 17,2 | 10 | 2,25 |
| 22 | 20 | 1/2" | 21,3 | 15 | 2,75 |
| 28 | 25 | 3/4" | 26,9 | 20 | 3,00 |
| 35 | 32 | 1" | 33,7 | 25 | 3,50 |
| 42 | 40 | 1 1/4" | 42,4 | 32 | 3,75 |
| | | 1 1/2" | 48,3 | 40 | 4,25 |
| 54 | 50 | | 54 | | 4,25 |
| 57 | 50 | | 57 | | 4,25 |
| | | 2" | 60,3 | 50 | 4,75 |
| 64 | | | 63,5 | | 4,75 |
| 70 | | | 70 | | 4,75 |
| 76,1 | 65 | 2 1/2" | 76,1 | 65 | 5,50 |
| 80 | | | | | 5,50 |
| 88,8 | 80 | 3" | 88,9 | 80 | 6,00 |
| | | 3 1/2" | 101,6/104,3 | | 6,00 |
| 108 | 100 | | 108 | | 6,00 |
| 114 | 100 | 4" | 114,3 | 100 | 6,00 |
| | | | 125 | | 6,00 |
| 133 | 125 | | 133 | | 6,00 |
| | | 5" | 139,7 | 125 | 6,00 |
| 159 | 150 | | 160 | | 6,00 |
| | | 6" | 168 | | 6,00 |



K-FLEX® ▶ ST PLUS ROHRTRÄGER

ROHRTRÄGER UND KÄLTEROHRSCHELLEN

06

K-FLEX® ST PLUS ROHRTRÄGER ▶ DÄMMDICKEN ENTSPRECHEND K-FLEX® ST PLUS SCHLAUCHMATERIAL

| ST-2 | | | | | | | | | | | |
|---------------------|---------------------|--------|---------------------|---------------------|-------------|-----------------|-------------------|-----------------|-----------------|--------------|-----------|
| KUPFERROHR CU | | | EISENROHR FE | | | | | | | | |
| Außen-ø ▼ (mm) ▼ | Nennweite ▼ DN ▼ | Zoll ▼ | Außen-ø ▼ (mm) ▼ | Nennweite ▼ DN ▼ | Dämmdicke ▼ | Innen ø mm ▼ | Außen * ø mm ▼ | Artikelnummer ▼ | Bestellnummer ▼ | Stk/Karton ▼ | EUR/Stk ▼ |
| 10 | 8 | 1/8" | 10,2 | 6 | 11 | 10 | 32 | 85SUOP13010 | SU-ST+2-010 | 50 | 7,53 |
| 12 | 10 | | | | 11 | 12 | 34 | 85SUOP13012 | SU-ST+2-012 | 48 | 7,53 |
| 15 | 10 | 1/4" | 13,5 | 8 | 11,5 | 15 | 38 | 85SUOP13015 | SU-ST+2-015 | 36 | 7,67 |
| 18 | 15 | 3/8" | 17,2 | 10 | 11,5 | 18 | 41 | 85SUOP13018 | SU-ST+2-018 | 32 | 7,67 |
| 22 | 20 | 1/2" | 21,3 | 15 | 12 | 22 | 46 | 85SUOP13022 | SU-ST+2-022 | 24 | 8,67 |
| 28 | 25 | 3/4" | 26,9 | 20 | 12,5 | 28 | 53 | 85SUOP13028 | SU-ST+2-028 | 18 | 9,78 |
| 35 | 32 | 1" | 33,7 | 25 | 13 | 35 | 61 | 85SUOP13035 | SU-ST+2-035 | 36 | 10,54 |
| 42 | 40 | 1+1/4" | 42,4 | 32 | 13,5 | 42 | 69 | 85SUOP13042 | SU-ST+2-042 | 28 | 10,69 |
| | | 1+1/2" | 48,3 | 40 | 13,5 | 48 | 75 | 85SUOP13048 | SU-ST+2-048 | 20 | 11,19 |
| 54 | 50 | | 54 | | 13,5 | 54 | 81 | 85SUOP13054 | SU-ST+2-054 | 18 | 11,51 |
| | | | | | 14 | 57 | 85 | 85SUOP13057 | SU-ST+2-057 | 16 | 11,51 |
| | | 2" | 60,3 | 50 | 14 | 60 | 88 | 85SUOP13060 | SU-ST+2-060 | 16 | 14,30 |
| 64 | | | 63,5 | | 14 | 64 | 92 | 85SUOP13064 | SU-ST+2-064 | 16 | 14,30 |
| 70 | | | 70 | | 14 | 70 | 98 | 85SUOP13070 | SU-ST+2-070 | 24 | 14,37 |
| 76,1 | 65 | 2+1/2" | 76,1 | 65 | 14 | 76 | 104 | 85SUOP13076 | SU-ST+2-076 | 24 | 15,67 |
| 80 | | | | | 14,5 | 80 | 109 | 85SUOP13080 | SU-ST+2-080 | 20 | 15,67 |
| 88,9 | 80 | 3" | 88,9 | 80 | 14,5 | 89 | 118 | 85SUOP13089 | SU-ST+2-089 | 18 | 18,12 |
| | | 3+1/2" | 101,6 | | 14,5 | 102 | 131 | 85SUOP13102 | SU-ST+2-102 | 12 | 19,18 |
| 108 | 100 | | 108 | | 14,5 | 108 | 137 | 85SUOP13108 | SU-ST+2-108 | 12 | 19,18 |
| 114 | 100 | 4" | 114,3 | 100 | 15 | 114 | 144 | 85SUOP13114 | SU-ST+2-114 | 10 | 22,30 |
| | | | 125 | | 15 | 125 | 155 | 85SUOP13125 | SU-ST+2-125 | 4 | 22,57 |
| 133 | 125 | | 133 | | 15,5 | 133 | 164 | 85SUOP13133 | SU-ST+2-133 | 4 | 25,90 |
| | | 5" | 139,7 | 125 | 15,5 | 140 | 171 | 85SUOP13140 | SU-ST+2-140 | 4 | 25,90 |
| 159 | 150 | | 160 | | 16 | 160 | 192 | 85SUOP13160 | SU-ST+2-160 | 3 | 27,84 |
| | | 6" | 168 | | 16 | 170 | 202 | 85SUOP13170 | SU-ST+2-170 | 2 | 40,17 |

| ST-4 | | | | | | | | | | | |
|---------------------|---------------------|--------|---------------------|---------------------|-------------|-----------------|-------------------|-----------------|-----------------|--------------|-----------|
| KUPFERROHR CU | | | EISENROHR FE | | | | | | | | |
| Außen-ø ▼ (mm) ▼ | Nennweite ▼ DN ▼ | Zoll ▼ | Außen-ø ▼ (mm) ▼ | Nennweite ▼ DN ▼ | Dämmdicke ▼ | Innen ø mm ▼ | Außen * ø mm ▼ | Artikelnummer ▼ | Bestellnummer ▼ | Stk/Karton ▼ | EUR/Stk ▼ |
| 10 | 8 | 1/8" | 10,2 | 6 | 15,5 | 10 | 41 | 85SUOP19010 | SU-ST+4-010 | 32 | 8,43 |
| 12 | 10 | | | | 16 | 12 | 44 | 85SUOP19012 | SU-ST+4-012 | 30 | 8,43 |
| 15 | 10 | 1/4" | 13,5 | 8 | 17 | 15 | 49 | 85SUOP19015 | SU-ST+4-015 | 24 | 8,62 |
| 18 | 15 | 3/8" | 17,2 | 10 | 17,5 | 18 | 53 | 85SUOP19018 | SU-ST+4-018 | 18 | 8,62 |
| 22 | 20 | 1/2" | 21,3 | 15 | 18 | 22 | 58 | 85SUOP19022 | SU-ST+4-022 | 16 | 9,50 |
| 28 | 25 | 3/4" | 26,9 | 20 | 19 | 28 | 66 | 85SUOP19028 | SU-ST+4-028 | 30 | 10,38 |
| 35 | 32 | 1" | 33,7 | 25 | 19,5 | 35 | 74 | 85SUOP19035 | SU-ST+4-035 | 20 | 12,25 |
| 42 | 40 | 1+1/4" | 42,4 | 32 | 20,5 | 42 | 83 | 85SUOP19042 | SU-ST+4-042 | 16 | 12,51 |
| | | 1+1/2" | 48,3 | 40 | 21 | 48 | 90 | 85SUOP19048 | SU-ST+4-048 | 16 | 13,01 |
| 54 | 50 | | 54 | | 21 | 54 | 96 | 85SUOP19054 | SU-ST+4-054 | 28 | 13,63 |
| | | | | | 21,5 | 57 | 100 | 85SUOP19057 | SU-ST+4-057 | 26 | 13,63 |
| | | 2" | 60,3 | 50 | 21,5 | 60 | 103 | 85SUOP19060 | SU-ST+4-060 | 24 | 16,78 |
| 64 | | | 63,5 | | 21,5 | 64 | 107 | 85SUOP19064 | SU-ST+4-064 | 20 | 16,78 |
| 70 | | | 70 | | 22 | 70 | 114 | 85SUOP19070 | SU-ST+4-070 | 18 | 17,13 |
| 76,1 | 65 | 2+1/2" | 76,1 | 65 | 22 | 76 | 120 | 85SUOP19076 | SU-ST+4-076 | 18 | 19,67 |
| 80 | | | | | 22,5 | 80 | 125 | 85SUOP19080 | SU-ST+4-080 | 16 | 19,67 |
| 88,9 | 80 | 3" | 88,9 | 80 | 22,5 | 89 | 134 | 85SUOP19089 | SU-ST+4-089 | 12 | 23,45 |
| | | 3+1/2" | 101,6 | | 23 | 102 | 148 | 85SUOP19102 | SU-ST+4-102 | 10 | 25,35 |
| 108 | 100 | | 108 | | 23 | 108 | 154 | 85SUOP19108 | SU-ST+4-108 | 10 | 25,35 |
| 114 | 100 | 4" | 114,3 | 100 | 23,5 | 114 | 161 | 85SUOP19114 | SU-ST+4-114 | 8 | 28,67 |
| | | | 125 | | 23,5 | 125 | 172 | 85SUOP19125 | SU-ST+4-125 | 4 | 30,03 |
| 133 | 125 | | 133 | | 24 | 133 | 181 | 85SUOP19133 | SU-ST+4-133 | 4 | 33,63 |
| | | 5" | 139,7 | 125 | 24,5 | 140 | 189 | 85SUOP19140 | SU-ST+4-140 | 3 | 33,63 |
| 159 | 150 | | 160 | | 25 | 160 | 210 | 85SUOP19160 | SU-ST+4-160 | 2 | 36,61 |
| | | 6" | 168 | | 25 | 170 | 220 | 85SUOP19170 | SU-ST+4-170 | 2 | 42,25 |
| | | 8" | 219 | 200 | 25 | 219 | 269 | 85SUOP19219 | SU-ST+4-219 | 1 | 63,77 |
| | | | | | 25 | 267 | 317 | 85SUOP19267 | SU-ST+4-267 | 1 | 68,45 |
| | | 10" | 273 | | 25 | 273 | 323 | 85SUOP19273 | SU-ST+4-273 | 1 | 75,76 |

Maximaler Schellenabstand gemäß DIN 1988 siehe Einführungsseiten K-FLEX® ROHRTRÄGER UND KÄLTEROHRSCHELLEN
 Rohrträger mit Schelle siehe Tabelle Kälterohrscchelle
 Weitere Dimensionen auf Anfrage

K-FLEX® ST PLUS ROHRTRÄGER ▶ DÄMMDICKEN ENTSPRECHEND K-FLEX® ST PLUS SCHLAUCHMATERIAL

| ST-5 | | | | | | | | | | | |
|---------------------|---------------------|--------|---------------------|---------------------|-------------|-----------------|---------------------|-----------------|-----------------|--------------|-----------|
| KUPFERROHR CU | | | EISENROHR FE | | | | | | | | |
| Außen-Ø ▼ (mm) ▼ | Nennweite ▼ DN ▼ | Zoll ▼ | Außen-Ø ▼ (mm) ▼ | Nennweite ▼ DN ▼ | Dämmdicke ▼ | Innen Ø mm ▼ | Außen * ▼ Ø mm ▼ | Artikelnummer ▼ | Bestellnummer ▼ | Stk/Karton ▼ | EUR/Stk ▼ |
| 18 | 15 | 3/8" | 17,2 | 10 | 25 | 18 | 68 | 85SUOP25018 | SU-ST+5-018 | 28 | 9,70 |
| 22 | 20 | 1/2" | 21,3 | 15 | 25 | 22 | 72 | 85SUOP25022 | SU-ST+5-022 | 22 | 11,89 |
| 28 | 25 | 3/4" | 26,9 | 20 | 25 | 28 | 78 | 85SUOP25028 | SU-ST+5-028 | 18 | 13,31 |
| 35 | 32 | 1" | 33,7 | 25 | 27 | 35 | 89 | 85SUOP25035 | SU-ST+5-035 | 16 | 13,63 |
| 42 | 40 | 1+1/4" | 42,4 | 32 | 27 | 42 | 96 | 85SUOP25042 | SU-ST+5-042 | 26 | 15,24 |
| | | 1+1/2" | 48,3 | 40 | 27,5 | 48 | 103 | 85SUOP25048 | SU-ST+5-048 | 24 | 15,73 |
| 54 | 50 | | 54 | | 28,5 | 54 | 111 | 85SUOP25054 | SU-ST+5-054 | 18 | 18,06 |
| | | | | | 28,5 | 57 | 114 | 85SUOP25057 | SU-ST+5-057 | 18 | 19,83 |
| | | 2" | 60,3 | 50 | 29 | 60 | 118 | 85SUOP25060 | SU-ST+5-060 | 18 | 20,80 |
| 64 | | | 63,5 | | 29 | 64 | 122 | 85SUOP25064 | SU-ST+5-064 | 18 | 21,29 |
| 70 | | | 70 | | 29,5 | 70 | 129 | 85SUOP25070 | SU-ST+5-070 | 14 | 22,62 |
| 76,1 | 65 | 2+1/2" | 76,1 | 65 | 30 | 76 | 136 | 85SUOP25076 | SU-ST+5-076 | 12 | 25,06 |
| 80 | | | | | 30 | 80 | 140 | 85SUOP25080 | SU-ST+5-080 | 10 | 27,59 |
| 88,9 | 80 | 3" | 88,9 | 80 | 30,5 | 89 | 150 | 85SUOP25089 | SU-ST+5-089 | 10 | 29,68 |
| | | 3+1/2" | 101,6 | | 31 | 102 | 164 | 85SUOP25102 | SU-ST+5-102 | 8 | 32,12 |
| 108 | 100 | | 108 | | 31 | 108 | 170 | 85SUOP25108 | SU-ST+5-108 | 8 | 34,19 |
| 114 | 100 | 4" | 114,3 | 100 | 31,5 | 114 | 177 | 85SUOP25114 | SU-ST+5-114 | 8 | 40,80 |
| | | | 125 | | 31,5 | 125 | 188 | 85SUOP25125 | SU-ST+5-125 | 3 | 45,68 |
| 133 | 125 | | 133 | | 32 | 133 | 197 | 85SUOP25133 | SU-ST+5-133 | 2 | 49,20 |
| | | 5" | 139,7 | 125 | 32 | 140 | 204 | 85SUOP25140 | SU-ST+5-140 | 2 | 49,52 |
| 159 | 150 | | 160 | | 32 | 160 | 224 | 85SUOP25160 | SU-ST+5-160 | 1 | 58,97 |
| | | 6" | 168 | | 32 | 170 | 234 | 85SUOP25170 | SU-ST+5-170 | 1 | 70,45 |
| | | 8" | 219 | 200 | 32 | 219 | 283 | 85SUOP25219 | SU-ST+5-219 | 1 | 108,14 |
| | | 10" | 273 | | 32 | 273 | 337 | 85SUOP25273 | SU-ST+5-273 | 1 | 128,66 |

| ST-6 | | | | | | | | | | | |
|---------------------|---------------------|--------|---------------------|---------------------|-------------|-----------------|---------------------|-----------------|-----------------|--------------|-----------|
| KUPFERROHR CU | | | EISENROHR FE | | | | | | | | |
| Außen-Ø ▼ (mm) ▼ | Nennweite ▼ DN ▼ | Zoll ▼ | Außen-Ø ▼ (mm) ▼ | Nennweite ▼ DN ▼ | Dämmdicke ▼ | Innen Ø mm ▼ | Außen * ▼ Ø mm ▼ | Artikelnummer ▼ | Bestellnummer ▼ | Stk/Karton ▼ | EUR/Stk ▼ |
| 18 | 15 | 3/8" | 17,2 | 10 | 32 | 18 | 82 | 85SUOP32018 | SU-ST+6-018 | 16 | 11,53 |
| 22 | 20 | 1/2" | 21,3 | 15 | 33,5 | 22 | 89 | 85SUOP32022 | SU-ST+6-022 | 16 | 12,56 |
| 28 | 25 | 3/4" | 26,9 | 20 | 35 | 28 | 98 | 85SUOP32028 | SU-ST+6-028 | 26 | 14,30 |
| 35 | 32 | 1" | 33,7 | 25 | 35 | 35 | 105 | 85SUOP32035 | SU-ST+6-035 | 24 | 16,35 |
| 42 | 40 | 1+1/4" | 42,4 | 32 | 36,5 | 42 | 115 | 85SUOP32042 | SU-ST+6-042 | 18 | 17,22 |
| | | 1+1/2" | 48,3 | 40 | 37,5 | 48 | 123 | 85SUOP32048 | SU-ST+6-048 | 18 | 18,64 |
| 54 | 50 | | 54 | | 38 | 54 | 130 | 85SUOP32054 | SU-ST+6-054 | 14 | 19,53 |
| | | | | | 38,5 | 57 | 134 | 85SUOP32057 | SU-ST+6-057 | 12 | 19,53 |
| | | 2" | 60,3 | 50 | 39 | 60 | 138 | 85SUOP32060 | SU-ST+6-060 | 12 | 24,10 |
| 64 | | | 63,5 | | 39,5 | 64 | 143 | 85SUOP32064 | SU-ST+6-064 | 10 | 24,10 |
| 70 | | | 70 | | 40 | 70 | 150 | 85SUOP32070 | SU-ST+6-070 | 10 | 24,76 |
| 76,1 | 65 | 2+1/2" | 76,1 | 65 | 40,5 | 76 | 157 | 85SUOP32076 | SU-ST+6-076 | 8 | 28,38 |
| 80 | | | | | 41 | 80 | 162 | 85SUOP32080 | SU-ST+6-080 | 8 | 28,38 |
| 88,9 | 80 | 3" | 88,9 | 80 | 41,5 | 89 | 172 | 85SUOP32089 | SU-ST+6-089 | 8 | 33,66 |
| | | 3+1/2" | 101,6 | | 42,5 | 102 | 187 | 85SUOP32102 | SU-ST+6-102 | 6 | 36,85 |
| 108 | 100 | | 108 | | 42,5 | 108 | 193 | 85SUOP32108 | SU-ST+6-108 | 6 | 36,85 |
| 114 | 100 | 4" | 114,3 | 100 | 43 | 114 | 200 | 85SUOP32114 | SU-ST+6-114 | 4 | 43,75 |
| | | | 125 | | 43,5 | 125 | 212 | 85SUOP32125 | SU-ST+6-125 | 2 | 44,91 |
| 133 | 125 | | 133 | | 44 | 133 | 221 | 85SUOP32133 | SU-ST+6-133 | 2 | 52,91 |
| | | 5" | 139,7 | 125 | 44,5 | 140 | 229 | 85SUOP32140 | SU-ST+6-140 | 1 | 52,91 |
| 159 | 150 | | 160 | | 45 | 160 | 250 | 85SUOP32160 | SU-ST+6-160 | 1 | 57,65 |
| | | 6" | 168 | | 45 | 170 | 260 | 85SUOP32170 | SU-ST+6-170 | 1 | 79,50 |
| | | 8" | 219 | 200 | 50 | 219 | 319 | 85SUOP32219 | SU-ST+6-219 | 1 | 105,89 |
| | | 10" | 273 | | 50 | 273 | 323 | 85SUOP32273 | SU-ST+6-273 | 1 | 126,04 |

Maximaler Schellenabstand gemäß DIN 1988 siehe Einführungsseiten K-FLEX® ROHRTRÄGER UND KÄLTEROHRSCHELLEN
 Rohrträger mit Schelle siehe Tabelle Kälterohrscellen
 Weitere Dimensionen auf Anfrage



K-FLEX® ▶ ST PLUS ROHRTRÄGER

K-FLEX® ST PLUS KÄLTEROHRSCHELLE ▶ BESTEHEND AUS K-FLEX® ST PLUS ROHRTRÄGER UND PASSENDER SCHNELLVERSCHLUSSSCHELLE

ST-2

ROHRTRÄGER

| ▼ Dämmdicke ▼ | Innen Ø mm ▼ | ▼ Artikelnummer ▼ | ▼ Bestellnummer ▼ | ▼ Stk/Karton ▼ | ▼ EUR/Stk ▼ |
|---------------|-----------------|-------------------|-------------------|----------------|-------------|
| 11 | 10 | 85SUCP13010 | SUC-ST+2-010 | 25 | 10,63 |
| 11 | 12 | 85SUCP13012 | SUC-ST+2-012 | 24 | 10,63 |
| 11,5 | 15 | 85SUCP13015 | SUC-ST+2-015 | 18 | 10,96 |
| 11,5 | 18 | 85SUCP13018 | SUC-ST+2-018 | 16 | 11,17 |
| 12 | 22 | 85SUCP13022 | SUC-ST+2-022 | 12 | 12,15 |
| 12,5 | 28 | 85SUCP13028 | SUC-ST+2-028 | 9 | 13,46 |
| 13 | 35 | 85SUCP13035 | SUC-ST+2-035 | 18 | 14,31 |
| 13,5 | 42 | 85SUCP13042 | SUC-ST+2-042 | 14 | 15,53 |
| 13,5 | 48 | 85SUCP13048 | SUC-ST+2-048 | 10 | 16,30 |
| 13,5 | 54 | 85SUCP13054 | SUC-ST+2-054 | 9 | 16,83 |
| 14 | 57 | 85SUCP13057 | SUC-ST+2-057 | 8 | 16,89 |
| 14 | 60 | 85SUCP13060 | SUC-ST+2-060 | 8 | 19,83 |
| 14 | 64 | 85SUCP13064 | SUC-ST+2-064 | 8 | 20,52 |
| 14 | 76 | 85SUCP13076 | SUC-ST+2-076 | 12 | 22,27 |
| 14,5 | 80 | 85SUCP13080 | SUC-ST+2-080 | 10 | 22,46 |
| 14,5 | 89 | 85SUCP13089 | SUC-ST+2-089 | 9 | 25,00 |
| 14,5 | 108 | 85SUCP13108 | SUC-ST+2-108 | 6 | 28,28 |
| 15 | 114 | 85SUCP13114 | SUC-ST+2-114 | 5 | 31,58 |

ST-4

ROHRTRÄGER

| ▼ Dämmdicke ▼ | Innen Ø mm ▼ | ▼ Artikelnummer ▼ | ▼ Bestellnummer ▼ | ▼ Stk/Karton ▼ | ▼ EUR/Stk ▼ |
|---------------|-----------------|-------------------|-------------------|----------------|-------------|
| 17 | 15 | 85SUCP19015 | SUC-ST+4-015 | 12 | 12,39 |
| 17,5 | 18 | 85SUCP19018 | SUC-ST+4-018 | 9 | 12,40 |
| 18 | 22 | 85SUCP19022 | SUC-ST+4-022 | 8 | 13,30 |
| 19 | 28 | 85SUCP19028 | SUC-ST+4-028 | 15 | 15,33 |
| 19,5 | 35 | 85SUCP19035 | SUC-ST+4-035 | 10 | 17,38 |
| 20,5 | 42 | 85SUCP19042 | SUC-ST+4-042 | 8 | 17,88 |
| 21 | 48 | 85SUCP19048 | SUC-ST+4-048 | 8 | 18,44 |
| 21 | 54 | 85SUCP19054 | SUC-ST+4-054 | 14 | 19,67 |
| 21,5 | 57 | 85SUCP19057 | SUC-ST+4-057 | 13 | 19,74 |
| 21,5 | 60 | 85SUCP19060 | SUC-ST+4-060 | 12 | 22,94 |
| 21,5 | 64 | 85SUCP19064 | SUC-ST+4-064 | 10 | 23,47 |
| 22 | 76 | 85SUCP19076 | SUC-ST+4-076 | 9 | 26,71 |
| 22,5 | 89 | 85SUCP19089 | SUC-ST+4-089 | 6 | 31,07 |
| 23 | 108 | 85SUCP19108 | SUC-ST+4-108 | 5 | 34,92 |
| 23,5 | 114 | 85SUCP19114 | SUC-ST+4-114 | 4 | 38,84 |

Maximaler Schellenabstand gemäß DIN 1988 siehe Einführungsseiten K-FLEX® ROHRTRÄGER UND KÄLTEROHRSCHELLEN
 Rohrträger mit Schelle siehe Tabelle Kälterohrscnelle
 Weitere Dimensionen auf Anfrage

K-FLEX® ST ROHRTRÄGER ▶ DÄMMDICKEN ENTSPRECHEND K-FLEX® ST SCHLAUCHMATERIAL
DÄMMDICKE 13 MM

| KUPFERROHR CU | | | EISENROHR FE | | | | | | | |
|---------------------|---------------------|----------|---------------------|---------------------|--------------------------|-------------------|-------------------|----------------|-------------|-------|
| Außen-ø ▼ (mm) ▼ | Nennweite ▼ DN ▼ | ▼ Zoll ▼ | Außen-ø ▼ (mm) ▼ | Nennweite ▼ DN ▼ | ▼ Rohrträger Best. Nr. ▼ | ▼ Artikelnummer ▼ | ▼ Bestellnummer ▼ | ▼ Stk/Karton ▼ | ▼ EUR/Stk ▼ | |
| 18 | 15 | 3/8" | 17,2 | 10 | 13 | 18 | 85SU0K13018 | SU-ST13-018 | 30 | 7,67 |
| 22 | 20 | 1/2" | 21,3 | 15 | 13 | 22 | 85SU0K13022 | SU-ST13-022 | 24 | 8,31 |
| 28 | 25 | 3/4" | 26,9 | 20 | 13 | 28 | 85SU0K13028 | SU-ST13-028 | 18 | 9,11 |
| 35 | 32 | 1" | 33,7 | 25 | 13 | 35 | 85SU0K13035 | SU-ST13-035 | 36 | 9,70 |
| 42 | 40 | 1+1/4" | 42,4 | 32 | 13 | 42 | 85SU0K13042 | SU-ST13-042 | 28 | 10,09 |
| | | 1+1/2" | 48,3 | 40 | 13 | 48 | 85SU0K13048 | SU-ST13-048 | 20 | 10,59 |
| 54 | 50 | | 54 | | 13 | 54 | 85SU0K13054 | SU-ST13-054 | 18 | 10,81 |
| | | 2" | 60,3 | 50 | 13 | 60 | 85SU0K13060 | SU-ST13-060 | 16 | 13,25 |
| 64 | | | 63,5 | | 13 | 64 | 85SU0K13064 | SU-ST13-064 | 16 | 13,42 |
| | | | | | 13 | 67 | 85SU0K13067 | SU-ST13-067 | 14 | 13,60 |
| 70 | | | 70 | | 13 | 70 | 85SU0K13070 | SU-ST13-070 | 28 | 13,80 |
| 76,1 | 65 | 2+1/2" | 76,1 | 65 | 13 | 76 | 85SU0K13076 | SU-ST13-076 | 24 | 14,69 |
| 80 | | | | | 13 | 80 | 85SU0K13080 | SU-ST13-080 | 20 | 14,98 |
| 88,9 | 80 | 3" | 88,9 | 80 | 13 | 89 | 85SU0K13089 | SU-ST13-089 | 18 | 17,27 |
| | | 3+1/2" | 101,6 | | 13 | 102 | 85SU0K13102 | SU-ST13-102 | 14 | 17,94 |
| 108 | 100 | | 108 | | 13 | 108 | 85SU0K13108 | SU-ST13-108 | 12 | 18,10 |
| 114 | 100 | 4" | 114,3 | 100 | 13 | 114 | 85SU0K13114 | SU-ST13-114 | 10 | 21,60 |
| | | | 125 | | 13 | 125 | 85SU0K13125 | SU-ST13-125 | 4 | 21,04 |
| 133 | 125 | | 133 | | 13 | 133 | 85SU0K13133 | SU-ST13-133 | 4 | 24,26 |
| | | 5" | 139,7 | 125 | 13 | 140 | 85SU0K13140 | SU-ST13-140 | 4 | 24,63 |
| 159 | 150 | | 160 | | 13 | 160 | 85SU0K13160 | SU-ST13-160 | 3 | 25,73 |

DÄMMDICKE 19 MM

| KUPFERROHR CU | | | EISENROHR FE | | | | | | | |
|---------------------|---------------------|----------|---------------------|---------------------|--------------------------|-------------------|-------------------|----------------|-------------|-------|
| Außen-ø ▼ (mm) ▼ | Nennweite ▼ DN ▼ | ▼ Zoll ▼ | Außen-ø ▼ (mm) ▼ | Nennweite ▼ DN ▼ | ▼ Rohrträger Best. Nr. ▼ | ▼ Artikelnummer ▼ | ▼ Bestellnummer ▼ | ▼ Stk/Karton ▼ | ▼ EUR/Stk ▼ | |
| 18 | 15 | 3/8" | 17,2 | 10 | 19 | 18 | 85SU0K19018 | SU-ST19-018 | 18 | 8,22 |
| 22 | 20 | 1/2" | 21,3 | 15 | 19 | 22 | 85SU0K19022 | SU-ST19-022 | 36 | 8,77 |
| 28 | 25 | 3/4" | 26,9 | 20 | 19 | 28 | 85SU0K19028 | SU-ST19-028 | 30 | 10,48 |
| 35 | 32 | 1" | 33,7 | 25 | 19 | 35 | 85SU0K19035 | SU-ST19-035 | 20 | 11,61 |
| 42 | 40 | 1+1/4" | 42,4 | 32 | 19 | 42 | 85SU0K19042 | SU-ST19-042 | 18 | 11,36 |
| | | 1+1/2" | 48,3 | 40 | 19 | 48 | 85SU0K19048 | SU-ST19-048 | 16 | 11,90 |
| 54 | 50 | | 54 | | 19 | 54 | 85SU0K19054 | SU-ST19-054 | 16 | 13,06 |
| | | 2" | 60,3 | 50 | 19 | 60 | 85SU0K19060 | SU-ST19-060 | 26 | 15,79 |
| 64 | | | 63,5 | | 19 | 64 | 85SU0K19064 | SU-ST19-064 | 24 | 15,96 |
| | | | | | 19 | 67 | 85SU0K19067 | SU-ST19-067 | 24 | 15,52 |
| 70 | | | 70 | | 19 | 70 | 85SU0K19070 | SU-ST19-070 | 20 | 15,67 |
| 76,1 | 65 | 2+1/2" | 76,1 | 65 | 19 | 76 | 85SU0K19076 | SU-ST19-076 | 18 | 18,23 |
| 80 | | | | | 19 | 80 | 85SU0K19080 | SU-ST19-080 | 18 | 16,69 |
| 88,9 | 80 | 3" | 88,9 | 80 | 19 | 89 | 85SU0K19089 | SU-ST19-089 | 14 | 22,07 |
| | | 3+1/2" | 101,6 | | 19 | 102 | 85SU0K19102 | SU-ST19-102 | 10 | 23,83 |
| 108 | 100 | | 108 | | 19 | 108 | 85SU0K19108 | SU-ST19-108 | 10 | 23,60 |
| 114 | 100 | 4" | 114,3 | 100 | 19 | 114 | 85SU0K19114 | SU-ST19-114 | 10 | 26,48 |
| | | | 125 | | 19 | 125 | 85SU0K19125 | SU-ST19-125 | 4 | 27,25 |
| 133 | 125 | | 133 | | 19 | 133 | 85SU0K19133 | SU-ST19-133 | 4 | 31,02 |
| | | 5" | 139,7 | 125 | 19 | 140 | 85SU0K19140 | SU-ST19-140 | 4 | 31,96 |
| 159 | 150 | | 160 | | 19 | 160 | 85SU0K19160 | SU-ST19-160 | 2 | 34,31 |

Maximaler Schellenabstand gemäß DIN 1988 siehe Einführungsseiten K-FLEX® ROHRTRÄGER UND KÄLTEROHRSCHELLEN
Weitere Dimensionen auf Anfrage



K-FLEX® ▶ ST ROHRTRÄGER

ROHRTRÄGER UND KÄLTEROHRSCHELLEN

06

K-FLEX® ST ROHRTRÄGER ▶ DÄMMDICKEN ENTSPRECHEND K-FLEX® ST SCHLAUCHMATERIAL

DÄMMDICKE 25 MM

| KUPFERROHR CU | | | EISENROHR FE | | | | | | | |
|---------------------|---------------------|----------|---------------------|---------------------|--------------------------|-----|-------------------|-------------------|----------------|-------------|
| Außen-ø ▼ (mm) ▼ | Nennweite ▼ DN ▼ | ▼ Zoll ▼ | Außen-ø ▼ (mm) ▼ | Nennweite ▼ DN ▼ | ▼ Rohrträger Best. Nr. ▼ | | ▼ Artikelnummer ▼ | ▼ Bestellnummer ▼ | ▼ Stk/Karton ▼ | ▼ EUR/Stk ▼ |
| 18 | 15 | 3/8" | 17,2 | 10 | 25 | 18 | 85SUOK25018 | SU-ST25-018 | 28 | 9,22 |
| 22 | 20 | 1/2" | 21,3 | 15 | 25 | 22 | 85SUOK25022 | SU-ST25-022 | 22 | 10,40 |
| 28 | 25 | 3/4" | 26,9 | 20 | 25 | 28 | 85SUOK25028 | SU-ST25-028 | 18 | 11,76 |
| 35 | 32 | 1" | 33,7 | 25 | 25 | 35 | 85SUOK25035 | SU-ST25-035 | 16 | 12,73 |
| 42 | 40 | 1+1/4" | 42,4 | 32 | 25 | 42 | 85SUOK25042 | SU-ST25-042 | 16 | 13,46 |
| | | 1+1/2" | 48,3 | 40 | 25 | 48 | 85SUOK25048 | SU-ST25-048 | 26 | 13,76 |
| 54 | 50 | | 54 | | 25 | 54 | 85SUOK25054 | SU-ST25-054 | 24 | 15,57 |
| | | 2" | 60,3 | 50 | 25 | 60 | 85SUOK25060 | SU-ST25-060 | 20 | 18,16 |
| 64 | | | 63,5 | | 25 | 64 | 85SUOK25064 | SU-ST25-064 | 18 | 18,66 |
| | | | | | 25 | 67 | 85SUOK25067 | SU-ST25-067 | 18 | 18,99 |
| 70 | | | 70 | | 25 | 70 | 85SUOK25070 | SU-ST25-070 | 18 | 19,04 |
| 76,1 | 65 | 2+1/2" | 76,1 | 65 | 25 | 76 | 85SUOK25076 | SU-ST25-076 | 16 | 21,14 |
| 80 | | | | | 25 | 80 | 85SUOK25080 | SU-ST25-080 | 14 | 23,38 |
| 88,9 | 80 | 3" | 88,9 | 80 | 25 | 89 | 85SUOK25089 | SU-ST25-089 | 12 | 25,40 |
| | | 3+1/2" | 101,6 | | 25 | 102 | 85SUOK25102 | SU-ST25-102 | 10 | 25,72 |
| 108 | 100 | | 108 | | 25 | 108 | 85SUOK25108 | SU-ST25-108 | 8 | 27,70 |
| 114 | 100 | 4" | 114,3 | 100 | 25 | 114 | 85SUOK25114 | SU-ST25-114 | 8 | 33,09 |
| | | | 125 | | 25 | 125 | 85SUOK25125 | SU-ST25-125 | 4 | 35,66 |
| 133 | 125 | | 133 | | 25 | 133 | 85SUOK25133 | SU-ST25-133 | 4 | 39,16 |
| | | 5" | 139,7 | 125 | 25 | 140 | 85SUOK25140 | SU-ST25-140 | 3 | 39,58 |

DÄMMDICKE 32 MM

| KUPFERROHR CU | | | EISENROHR FE | | | | | | | |
|---------------------|---------------------|----------|---------------------|---------------------|--------------------------|-----|-------------------|-------------------|----------------|-------------|
| Außen-ø ▼ (mm) ▼ | Nennweite ▼ DN ▼ | ▼ Zoll ▼ | Außen-ø ▼ (mm) ▼ | Nennweite ▼ DN ▼ | ▼ Rohrträger Best. Nr. ▼ | | ▼ Artikelnummer ▼ | ▼ Bestellnummer ▼ | ▼ Stk/Karton ▼ | ▼ EUR/Stk ▼ |
| 18 | 15 | 3/8" | 17,2 | 10 | 32 | 18 | 85SUOK32018 | SU-ST32-018 | 16 | 11,01 |
| 22 | 20 | 1/2" | 21,3 | 15 | 32 | 22 | 85SUOK32022 | SU-ST32-022 | 16 | 11,02 |
| 28 | 25 | 3/4" | 26,9 | 20 | 32 | 28 | 85SUOK32028 | SU-ST32-028 | 16 | 12,68 |
| 35 | 32 | 1" | 33,7 | 25 | 32 | 35 | 85SUOK32035 | SU-ST32-035 | 26 | 15,25 |
| 42 | 40 | 1+1/4" | 42,4 | 32 | 32 | 42 | 85SUOK32042 | SU-ST32-042 | 20 | 15,19 |
| | | 1+1/2" | 48,3 | 40 | 32 | 48 | 85SUOK32048 | SU-ST32-048 | 18 | 16,33 |
| 54 | 50 | | 54 | | 32 | 54 | 85SUOK32054 | SU-ST32-054 | 18 | 16,85 |
| | | 2" | 60,3 | 50 | 32 | 60 | 85SUOK32060 | SU-ST32-060 | 16 | 21,04 |
| 64 | | | 63,5 | | 32 | 64 | 85SUOK32064 | SU-ST32-064 | 14 | 21,13 |
| | | | | | 32 | 67 | 85SUOK32067 | SU-ST32-067 | 12 | 20,49 |
| 70 | | | 70 | | 32 | 70 | 85SUOK32070 | SU-ST32-070 | 12 | 20,86 |
| 76,1 | 65 | 2+1/2" | 76,1 | 65 | 32 | 76 | 85SUOK32076 | SU-ST32-076 | 10 | 23,91 |
| 80 | | | | | 32 | 80 | 85SUOK32080 | SU-ST32-080 | 10 | 24,05 |
| 88,9 | 80 | 3" | 88,9 | 80 | 32 | 89 | 85SUOK32089 | SU-ST32-089 | 8 | 28,77 |
| | | 3+1/2" | 101,6 | | 32 | 102 | 85SUOK32102 | SU-ST32-102 | 8 | 30,95 |
| 108 | 100 | | 108 | | 32 | 108 | 85SUOK32108 | SU-ST32-108 | 8 | 31,27 |
| 114 | 100 | 4" | 114,3 | 100 | 32 | 114 | 85SUOK32114 | SU-ST32-114 | 8 | 37,35 |
| | | | 125 | | 32 | 125 | 85SUOK32125 | SU-ST32-125 | 3 | 38,71 |
| 133 | 125 | | 133 | | 32 | 133 | 85SUOK32133 | SU-ST32-133 | 2 | 46,40 |
| | | 5" | 139,7 | 125 | 32 | 140 | 85SUOK32140 | SU-ST32-140 | 2 | 46,59 |
| 159 | 150 | | 160 | | 32 | 160 | 85SUOK32160 | SU-ST32-160 | 1 | 51,82 |

Maximaler Schellenabstand gemäß DIN 1988 siehe Einführungsseiten K-FLEX® ROHRTRÄGER UND KÄLTEROHRSCHELLEN
Weitere Dimensionen auf Anfrage

K-FLEX® ECO ROHRTRÄGER ▶
DÄMMDICKE 13 MM

| KUPFERROHR CU | | | EISENROHR FE | | | | | | | |
|---------------------|---------------------|----------|---------------------|---------------------|--------------------------|-------------------|-------------------|----------------|-------------|-------|
| Außen-ø ▼ (mm) ▼ | Nennweite ▼ DN ▼ | ▼ Zoll ▼ | Außen-ø ▼ (mm) ▼ | Nennweite ▼ DN ▼ | ▼ Rohrträger Best. Nr. ▼ | ▼ Artikelnummer ▼ | ▼ Bestellnummer ▼ | ▼ Stk/Karton ▼ | ▼ EUR/Stk ▼ | |
| 18 | 15 | 3/8" | 17,2 | 10 | 13 | 18 | 85SU0B13018 | SU-ECO13-018 | 30 | 12,08 |
| 22 | 20 | 1/2" | 21,3 | 15 | 13 | 22 | 85SU0B13022 | SU-ECO13-022 | 24 | 12,69 |
| 28 | 25 | 3/4" | 26,9 | 20 | 13 | 28 | 85SU0B13028 | SU-ECO13-028 | 18 | 14,17 |
| 35 | 32 | 1" | 33,7 | 25 | 13 | 35 | 85SU0B13035 | SU-ECO13-035 | 36 | 15,56 |
| 42 | 40 | 1+1/4" | 42,4 | 32 | 13 | 42 | 85SU0B13042 | SU-ECO13-042 | 28 | 17,67 |
| | | 1+1/2" | 48,3 | 40 | 13 | 48 | 85SU0B13048 | SU-ECO13-048 | 20 | 20,88 |
| 54 | 50 | | 54 | | 13 | 54 | 85SU0B13054 | SU-ECO13-054 | 18 | 21,13 |
| | | 2" | 60,3 | 50 | 13 | 60 | 85SU0B13060 | SU-ECO13-060 | 16 | 24,75 |
| 64 | | | 63,5 | | 13 | 64 | 85SU0B13064 | SU-ECO13-064 | 16 | 25,48 |
| | | | | | 13 | 67 | 85SU0B13067 | SU-ECO13-067 | 14 | 27,61 |
| 70 | | | 70 | | 13 | 70 | 85SU0B13070 | SU-ECO13-070 | 28 | 28,22 |
| 76,1 | 65 | 2+1/2" | 76,1 | 65 | 13 | 76 | 85SU0B13076 | SU-ECO13-076 | 24 | 31,82 |
| 80 | | | | | 13 | 80 | 85SU0B13080 | SU-ECO13-080 | 20 | 33,55 |
| 88,9 | 80 | 3" | 88,9 | 80 | 13 | 89 | 85SU0B13089 | SU-ECO13-089 | 18 | 35,31 |
| | | 3+1/2" | 101,6 | | 13 | 102 | 85SU0B13102 | SU-ECO13-102 | 14 | 42,38 |
| 108 | 100 | | 108 | | 13 | 108 | 85SU0B13108 | SU-ECO13-108 | 12 | 46,67 |
| 114 | 100 | 4" | 114,3 | 100 | 13 | 114 | 85SU0B13114 | SU-ECO13-114 | 10 | 50,10 |
| | | | 125 | | 13 | 125 | 85SU0B13125 | SU-ECO13-125 | 4 | 50,87 |
| 133 | 125 | | 133 | | 13 | 133 | 85SU0B13133 | SU-ECO13-133 | 4 | 63,52 |
| | | 5" | 139,7 | 125 | 13 | 140 | 85SU0B13140 | SU-ECO13-140 | 4 | 81,18 |
| 159 | 150 | | 160 | | 13 | 160 | 85SU0B13160 | SU-ECO13-160 | 3 | 84,81 |

DÄMMDICKE 19 MM

| KUPFERROHR CU | | | EISENROHR FE | | | | | | | |
|---------------------|---------------------|----------|---------------------|---------------------|--------------------------|-------------------|-------------------|----------------|-------------|-------|
| Außen-ø ▼ (mm) ▼ | Nennweite ▼ DN ▼ | ▼ Zoll ▼ | Außen-ø ▼ (mm) ▼ | Nennweite ▼ DN ▼ | ▼ Rohrträger Best. Nr. ▼ | ▼ Artikelnummer ▼ | ▼ Bestellnummer ▼ | ▼ Stk/Karton ▼ | ▼ EUR/Stk ▼ | |
| 18 | 15 | 3/8" | 17,2 | 10 | 19 | 18 | 85SU0B19018 | SU-ECO19-018 | 18 | 14,83 |
| 22 | 20 | 1/2" | 21,3 | 15 | 19 | 22 | 85SU0B19022 | SU-ECO19-022 | 36 | 15,56 |
| 28 | 25 | 3/4" | 26,9 | 20 | 19 | 28 | 85SU0B19028 | SU-ECO19-028 | 30 | 16,66 |
| 35 | 32 | 1" | 33,7 | 25 | 19 | 35 | 85SU0B19035 | SU-ECO19-035 | 20 | 18,73 |
| 42 | 40 | 1+1/4" | 42,4 | 32 | 19 | 42 | 85SU0B19042 | SU-ECO19-042 | 18 | 21,01 |
| | | 1+1/2" | 48,3 | 40 | 19 | 48 | 85SU0B19048 | SU-ECO19-048 | 16 | 23,24 |
| 54 | 50 | | 54 | | 19 | 54 | 85SU0B19054 | SU-ECO19-054 | 16 | 25,08 |
| | | 2" | 60,3 | 50 | 19 | 60 | 85SU0B19060 | SU-ECO19-060 | 26 | 27,45 |
| 64 | | | 63,5 | | 19 | 64 | 85SU0B19064 | SU-ECO19-064 | 24 | 27,83 |
| | | | | | 19 | 67 | 85SU0B19067 | SU-ECO19-067 | 24 | 30,70 |
| 70 | | | 70 | | 19 | 70 | 85SU0B19070 | SU-ECO19-070 | 20 | 31,46 |
| 76,1 | 65 | 2+1/2" | 76,1 | 65 | 19 | 76 | 85SU0B19076 | SU-ECO19-076 | 18 | 34,31 |
| 80 | | | | | 19 | 80 | 85SU0B19080 | SU-ECO19-080 | 18 | 37,02 |
| 88,9 | 80 | 3" | 88,9 | 80 | 19 | 89 | 85SU0B19089 | SU-ECO19-089 | 14 | 40,65 |
| | | 3+1/2" | 101,6 | | 19 | 102 | 85SU0B19102 | SU-ECO19-102 | 10 | 47,99 |
| 108 | 100 | | 108 | | 19 | 108 | 85SU0B19108 | SU-ECO19-108 | 10 | 52,22 |
| 114 | 100 | 4" | 114,3 | 100 | 19 | 114 | 85SU0B19114 | SU-ECO19-114 | 10 | 55,09 |
| | | | 125 | | 19 | 125 | 85SU0B19125 | SU-ECO19-125 | 4 | 67,14 |
| 133 | 125 | | 133 | | 19 | 133 | 85SU0B19133 | SU-ECO19-018 | 4 | 70,61 |
| | | 5" | 139,7 | 125 | 19 | 140 | 85SU0B19140 | SU-ECO19-140 | 4 | 90,38 |
| 159 | 150 | | 160 | | 19 | 160 | 85SU0B19160 | SU-ECO19-160 | 2 | 95,36 |

Max. zulässiger Schellenabstand in m gemäß DIN 1988 siehe Einführungsseiten K-FLEX® ROHRTRÄGER UND KÄLTEROHRSCHELLEN



K-FLEX® ▶ ECO ROHRTRÄGER

K-FLEX® ECO ROHRTRÄGER ▶

DÄMMDICKE 25 MM

| KUPFERROHR CU | | | EISENROHR FE | | | | | | | |
|---------------------|---------------------|----------|---------------------|---------------------|--------------------------|-------------------|-------------------|----------------|-------------|--------|
| Außen-ø ▼ (mm) ▼ | Nennweite ▼ DN ▼ | ▼ Zoll ▼ | Außen-ø ▼ (mm) ▼ | Nennweite ▼ DN ▼ | ▼ Rohrträger Best. Nr. ▼ | ▼ Artikelnummer ▼ | ▼ Bestellnummer ▼ | ▼ Stk/Karton ▼ | ▼ EUR/Stk ▼ | |
| 18 | 15 | 3/8" | 17,2 | 10 | 25 | 18 | 85SU0B25018 | SU-ECO25-018 | 28 | 16,65 |
| 22 | 20 | 1/2" | 21,3 | 15 | 25 | 22 | 85SU0B25022 | SU-ECO25-022 | 22 | 20,88 |
| 28 | 25 | 3/4" | 26,9 | 20 | 25 | 28 | 85SU0B25028 | SU-ECO25-028 | 18 | 22,63 |
| 35 | 32 | 1" | 33,7 | 25 | 25 | 35 | 85SU0B25035 | SU-ECO25-035 | 16 | 25,08 |
| 42 | 40 | 1+1/4" | 42,4 | 32 | 25 | 42 | 85SU0B25042 | SU-ECO25-042 | 16 | 28,57 |
| | | 1+1/2" | 48,3 | 40 | 25 | 48 | 85SU0B25048 | SU-ECO25-048 | 26 | 31,82 |
| 54 | 50 | | 54 | | 25 | 54 | 85SU0B25054 | SU-ECO25-054 | 24 | 33,55 |
| | | 2" | 60,3 | 50 | 25 | 60 | 85SU0B25060 | SU-ECO25-060 | 20 | 36,68 |
| 64 | | | 63,5 | | 25 | 64 | 85SU0B25064 | SU-ECO25-064 | 18 | 38,81 |
| | | | | | 25 | 67 | 85SU0B25067 | SU-ECO25-067 | 18 | 40,65 |
| 70 | | | 70 | | 25 | 70 | 85SU0B25070 | SU-ECO25-070 | 18 | 42,38 |
| 76,1 | 65 | 2+1/2" | 76,1 | 65 | 25 | 76 | 85SU0B25076 | SU-ECO25-076 | 16 | 44,51 |
| 80 | | | | | 25 | 80 | 85SU0B25080 | SU-ECO25-080 | 14 | 46,99 |
| 88,9 | 80 | 3" | 88,9 | 80 | 25 | 89 | 85SU0B25089 | SU-ECO25-089 | 12 | 52,22 |
| | | 3+1/2" | 101,6 | | 25 | 102 | 85SU0B25102 | SU-ECO25-102 | 10 | 60,80 |
| 108 | 100 | | 108 | | 25 | 108 | 85SU0B25108 | SU-ECO25-108 | 8 | 67,14 |
| 114 | 100 | 4" | 114,3 | 100 | 25 | 114 | 85SU0B25114 | SU-ECO25-114 | 8 | 69,91 |
| | | | 125 | | 25 | 125 | 85SU0B25125 | SU-ECO25-125 | 4 | 76,94 |
| 133 | 125 | | 133 | | 25 | 133 | 85SU0B25133 | SU-ECO25-133 | 4 | 88,28 |
| | | 5" | 139,7 | 125 | 25 | 140 | 85SU0B25140 | SU-ECO25-140 | 3 | 93,25 |
| 159 | 150 | | 160 | | 25 | 160 | 85SU0B25160 | SU-ECO25-160 | 2 | 116,50 |

DÄMMDICKE 32 MM

| KUPFERROHR CU | | | EISENROHR FE | | | | | | | |
|---------------------|---------------------|----------|---------------------|---------------------|--------------------------|-------------------|-------------------|----------------|-------------|--------|
| Außen-ø ▼ (mm) ▼ | Nennweite ▼ DN ▼ | ▼ Zoll ▼ | Außen-ø ▼ (mm) ▼ | Nennweite ▼ DN ▼ | ▼ Rohrträger Best. Nr. ▼ | ▼ Artikelnummer ▼ | ▼ Bestellnummer ▼ | ▼ Stk/Karton ▼ | ▼ EUR/Stk ▼ | |
| 18 | 15 | 3/8" | 17,2 | 10 | 32 | 18 | 85SU0B32018 | SU-ECO32-018 | 16 | 23,24 |
| 22 | 20 | 1/2" | 21,3 | 15 | 32 | 22 | 85SU0B32022 | SU-ECO32-022 | 16 | 24,75 |
| 28 | 25 | 3/4" | 26,9 | 20 | 32 | 28 | 85SU0B32028 | SU-ECO32-028 | 16 | 27,61 |
| 35 | 32 | 1" | 33,7 | 25 | 32 | 35 | 85SU0B32035 | SU-ECO32-035 | 26 | 28,22 |
| 42 | 40 | 1+1/4" | 42,4 | 32 | 32 | 42 | 85SU0B32042 | SU-ECO32-042 | 20 | 31,82 |
| | | 1+1/2" | 48,3 | 40 | 32 | 48 | 85SU0B32048 | SU-ECO32-048 | 18 | 34,55 |
| 54 | 50 | | 54 | | 32 | 54 | 85SU0B32054 | SU-ECO32-054 | 18 | 38,81 |
| | | 2" | 60,3 | 50 | 32 | 60 | 85SU0B32060 | SU-ECO32-060 | 16 | 41,67 |
| 64 | | | 63,5 | | 32 | 64 | 85SU0B32064 | SU-ECO32-064 | 14 | 42,38 |
| | | | | | 32 | 67 | 85SU0B32067 | SU-ECO32-067 | 12 | 43,77 |
| 70 | | | 70 | | 32 | 70 | 85SU0B32070 | SU-ECO32-070 | 12 | 45,91 |
| 76,1 | 65 | 2+1/2" | 76,1 | 65 | 32 | 76 | 85SU0B32076 | SU-ECO32-076 | 10 | 51,63 |
| 80 | | | | | 32 | 80 | 85SU0B32080 | SU-ECO32-080 | 10 | 52,98 |
| 88,9 | 80 | 3" | 88,9 | 80 | 32 | 89 | 85SU0B32089 | SU-ECO32-089 | 8 | 56,45 |
| | | 3+1/2" | 101,6 | | 32 | 102 | 85SU0B32102 | SU-ECO32-102 | 8 | 64,27 |
| 108 | 100 | | 108 | | 32 | 108 | 85SU0B32108 | SU-ECO32-108 | 8 | 49,60 |
| 114 | 100 | 4" | 114,3 | 100 | 32 | 114 | 85SU0B32114 | SU-ECO32-114 | 8 | 74,23 |
| | | | 125 | | 32 | 125 | 85SU0B32125 | SU-ECO32-125 | 3 | 89,63 |
| 133 | 125 | | 133 | | 32 | 133 | 85SU0B32133 | SU-ECO32-133 | 2 | 93,25 |
| | | 5" | 139,7 | 125 | 32 | 140 | 85SU0B32140 | SU-ECO32-140 | 2 | 113,03 |
| 159 | 150 | | 160 | | 32 | 160 | 85SU0B32160 | SU-ECO32-160 | 1 | 141,22 |

Max. zulässiger Schellenabstand in m gemäß DIN 1988 siehe Einführungsseiten K-FLEX® ROHRTRÄGER UND KÄLTEROHRSCHELLEN

K-FLEX® AL CLAD ROHRTRÄGER ▶
DÄMMDICKE 13 MM

| KUPFERROHR CU | | | EISENROHR FE | | | | | | | |
|---------------------|---------------------|----------|---------------------|---------------------|--------------------------|-------------------|-------------------|--------------------|-------------|-------|
| Außen-ø ▼ (mm) ▼ | Nennweite ▼ DN ▼ | ▼ Zoll ▼ | Außen-ø ▼ (mm) ▼ | Nennweite ▼ DN ▼ | ▼ Rohrträger Best. Nr. ▼ | ▼ Artikelnummer ▼ | ▼ Bestellnummer ▼ | ▼ Stk/Karton ▼ | ▼ EUR/Stk ▼ | |
| 18 | 15 | 3/8" | 17,2 | 10 | 13 | 18 | 85SUOK13018CL | SU-ALCLAD-ST13-018 | 30 | 5,97 |
| 22 | 20 | 1/2" | 21,3 | 15 | 13 | 22 | 85SUOK13022CL | SU-ALCLAD-ST13-022 | 24 | 6,23 |
| 28 | 25 | 3/4" | 26,9 | 20 | 13 | 28 | 85SUOK13028CL | SU-ALCLAD-ST13-028 | 18 | 7,38 |
| 35 | 32 | 1" | 33,7 | 25 | 13 | 35 | 85SUOK13035CL | SU-ALCLAD-ST13-035 | 36 | 8,68 |
| 42 | 40 | 1+1/4" | 42,4 | 32 | 13 | 42 | 85SUOK13042CL | SU-ALCLAD-ST13-042 | 28 | 9,64 |
| | | 1+1/2" | 48,3 | 40 | 13 | 48 | 85SUOK13048CL | SU-ALCLAD-ST13-048 | 20 | 9,68 |
| 54 | 50 | | 54 | | 13 | 54 | 85SUOK13054CL | SU-ALCLAD-ST13-054 | 18 | 10,94 |
| | | 2" | 60,3 | 50 | 13 | 60 | 85SUOK13060CL | SU-ALCLAD-ST13-060 | 16 | 12,72 |
| 64 | | | 63,5 | | 13 | 64 | 85SUOK13064CL | SU-ALCLAD-ST13-064 | 16 | 12,72 |
| | | | | | 13 | 67 | 85SUOK13067CL | SU-ALCLAD-ST13-067 | 14 | 12,75 |
| 70 | | | 70 | | 13 | 70 | 85SUOK13070CL | SU-ALCLAD-ST13-070 | 28 | 16,04 |
| 76,1 | 65 | 2+1/2" | 76,1 | 65 | 13 | 76 | 85SUOK13076CL | SU-ALCLAD-ST13-076 | 24 | 16,06 |
| 80 | | | | | 13 | 80 | 85SUOK13080CL | SU-ALCLAD-ST13-080 | 20 | 16,08 |
| 88,9 | 80 | 3" | 88,9 | 80 | 13 | 89 | 85SUOK13089CL | SU-ALCLAD-ST13-089 | 18 | 20,02 |
| | | 3+1/2" | 101,6 | | 13 | 102 | 85SUOK13102CL | SU-ALCLAD-ST13-102 | 14 | 26,76 |
| 108 | 100 | | 108 | | 13 | 108 | 85SUOK13108CL | SU-ALCLAD-ST13-108 | 12 | 26,84 |
| 114 | 100 | 4" | 114,3 | 100 | 13 | 114 | 85SUOK13114CL | SU-ALCLAD-ST13-114 | 10 | 26,84 |
| | | | 125 | | 13 | 125 | 85SUOK13125CL | SU-ALCLAD-ST13-125 | 4 | 35,34 |
| 133 | 125 | | 133 | | 13 | 133 | 85SUOK13133CL | SU-ALCLAD-ST13-133 | 4 | 44,03 |
| | | 5" | 139,7 | 125 | 13 | 140 | 85SUOK13140CL | SU-ALCLAD-ST13-140 | 4 | 45,68 |
| 159 | 150 | | 160 | | 13 | 160 | 85SUOK13160CL | SU-ALCLAD-ST13-160 | 3 | 53,70 |

DÄMMDICKE 19 MM

| KUPFERROHR CU | | | EISENROHR FE | | | | | | | |
|---------------------|---------------------|----------|---------------------|---------------------|--------------------------|-------------------|-------------------|--------------------|-------------|-------|
| Außen-ø ▼ (mm) ▼ | Nennweite ▼ DN ▼ | ▼ Zoll ▼ | Außen-ø ▼ (mm) ▼ | Nennweite ▼ DN ▼ | ▼ Rohrträger Best. Nr. ▼ | ▼ Artikelnummer ▼ | ▼ Bestellnummer ▼ | ▼ Stk/Karton ▼ | ▼ EUR/Stk ▼ | |
| 18 | 15 | 3/8" | 17,2 | 10 | 19 | 18 | 85SUOK19018CL | SU-ALCLAD-ST19-018 | 18 | 7,63 |
| 22 | 20 | 1/2" | 21,3 | 15 | 19 | 22 | 85SUOK19022CL | SU-ALCLAD-ST19-022 | 36 | 8,37 |
| 28 | 25 | 3/4" | 26,9 | 20 | 19 | 28 | 85SUOK19028CL | SU-ALCLAD-ST19-028 | 30 | 9,64 |
| 35 | 32 | 1" | 33,7 | 25 | 19 | 35 | 85SUOK19035CL | SU-ALCLAD-ST19-035 | 20 | 10,89 |
| 42 | 40 | 1+1/4" | 42,4 | 32 | 19 | 42 | 85SUOK19042CL | SU-ALCLAD-ST19-042 | 18 | 12,72 |
| | | 1+1/2" | 48,3 | 40 | 19 | 48 | 85SUOK19048CL | SU-ALCLAD-ST19-048 | 16 | 12,72 |
| 54 | 50 | | 54 | | 19 | 54 | 85SUOK19054CL | SU-ALCLAD-ST19-054 | 16 | 15,30 |
| | | 2" | 60,3 | 50 | 19 | 60 | 85SUOK19060CL | SU-ALCLAD-ST19-060 | 26 | 15,38 |
| 64 | | | 63,5 | | 19 | 64 | 85SUOK19064CL | SU-ALCLAD-ST19-064 | 24 | 15,39 |
| | | | | | 19 | 67 | 85SUOK19067CL | SU-ALCLAD-ST19-067 | 24 | 19,27 |
| 70 | | | 70 | | 19 | 70 | 85SUOK19070CL | SU-ALCLAD-ST19-070 | 20 | 20,04 |
| 76,1 | 65 | 2+1/2" | 76,1 | 65 | 19 | 76 | 85SUOK19076CL | SU-ALCLAD-ST19-076 | 18 | 20,06 |
| 80 | | | | | 19 | 80 | 85SUOK19080CL | SU-ALCLAD-ST19-080 | 18 | 20,10 |
| 88,9 | 80 | 3" | 88,9 | 80 | 19 | 89 | 85SUOK19089CL | SU-ALCLAD-ST19-089 | 14 | 20,13 |
| | | 3+1/2" | 101,6 | | 19 | 102 | 85SUOK19102CL | SU-ALCLAD-ST19-102 | 10 | 26,84 |
| 108 | 100 | | 108 | | 19 | 108 | 85SUOK19108CL | SU-ALCLAD-ST19-108 | 10 | 26,97 |
| 114 | 100 | 4" | 114,3 | 100 | 19 | 114 | 85SUOK19114CL | SU-ALCLAD-ST19-114 | 10 | 27,00 |
| | | | 125 | | 19 | 125 | 85SUOK19125CL | SU-ALCLAD-ST19-125 | 4 | 48,86 |
| 133 | 125 | | 133 | | 19 | 133 | 85SUOK19133CL | SU-ALCLAD-ST19-133 | 4 | 49,93 |
| | | 5" | 139,7 | 125 | 19 | 140 | 85SUOK19140CL | SU-ALCLAD-ST19-140 | 4 | 53,70 |
| 159 | 150 | | 160 | | 19 | 160 | 85SUOK19160CL | SU-ALCLAD-ST19-160 | 2 | 56,40 |

K-FLEX® AL CLAD SYSTEM ECO: € + 40%

K-FLEX® AL CLAD SYSTEM SOLAR HT (hohe Temperatur): € + 20%

Max. zulässiger Schellenabstand in m gemäß DIN 1988 siehe Einführungsseiten K-FLEX® ROHRTRÄGER UND KÄLTEROHRSCHELLEN



K-FLEX® ▶ AL CLAD ROHRTRÄGER

ROHRTRÄGER UND KÄLTEROHRSCHELLEN

06

K-FLEX® AL CLAD ROHRTRÄGER ▶

DÄMMDICKE 25 MM

| KUPFERROHR CU | | | EISENROHR FE | | | | | | | |
|---------------------|---------------------|----------|---------------------|---------------------|--------------------------|-------------------|-------------------|--------------------|-------------|-------|
| Außen-ø ▼ (mm) ▼ | Nennweite ▼ DN ▼ | ▼ Zoll ▼ | Außen-ø ▼ (mm) ▼ | Nennweite ▼ DN ▼ | ▼ Rohrträger Best. Nr. ▼ | ▼ Artikelnummer ▼ | ▼ Bestellnummer ▼ | ▼ Stk/Karton ▼ | ▼ EUR/Stk ▼ | |
| 18 | 15 | 3/8" | 17,2 | 10 | 25 | 18 | 85SUOK25018CL | SU-ALCLAD-ST25-018 | 28 | 8,37 |
| 22 | 20 | 1/2" | 21,3 | 15 | 25 | 22 | 85SUOK25022CL | SU-ALCLAD-ST25-022 | 22 | 9,41 |
| 28 | 25 | 3/4" | 26,9 | 20 | 25 | 28 | 85SUOK25028CL | SU-ALCLAD-ST25-028 | 18 | 10,94 |
| 35 | 32 | 1" | 33,7 | 25 | 25 | 35 | 85SUOK25035CL | SU-ALCLAD-ST25-035 | 16 | 12,72 |
| 42 | 40 | 1+1/4" | 42,4 | 32 | 25 | 42 | 85SUOK25042CL | SU-ALCLAD-ST25-042 | 16 | 12,75 |
| | | 1+1/2" | 48,3 | 40 | 25 | 48 | 85SUOK25048CL | SU-ALCLAD-ST25-048 | 26 | 15,33 |
| 54 | 50 | | 54 | | 25 | 54 | 85SUOK25054CL | SU-ALCLAD-ST25-054 | 24 | 15,36 |
| | | 2" | 60,3 | 50 | 25 | 60 | 85SUOK25060CL | SU-ALCLAD-ST25-060 | 20 | 19,31 |
| 64 | | | 63,5 | | 25 | 64 | 85SUOK25064CL | SU-ALCLAD-ST25-064 | 18 | 19,34 |
| | | | | | 25 | 67 | 85SUOK25067CL | SU-ALCLAD-ST25-067 | 18 | 19,35 |
| 70 | | | 70 | | 25 | 70 | 85SUOK25070CL | SU-ALCLAD-ST25-070 | 18 | 20,06 |
| 76,1 | 65 | 2+1/2" | 76,1 | 65 | 25 | 76 | 85SUOK25076CL | SU-ALCLAD-ST25-076 | 16 | 26,59 |
| 80 | | | | | 25 | 80 | 85SUOK25080CL | SU-ALCLAD-ST25-080 | 14 | 26,62 |
| 88,9 | 80 | 3" | 88,9 | 80 | 25 | 89 | 85SUOK25089CL | SU-ALCLAD-ST25-089 | 12 | 26,69 |
| | | 3+1/2" | 101,6 | | 25 | 102 | 85SUOK25102CL | SU-ALCLAD-ST25-102 | 10 | 26,89 |
| 108 | 100 | | 108 | | 25 | 108 | 85SUOK25108CL | SU-ALCLAD-ST25-108 | 8 | 39,01 |
| 114 | 100 | 4" | 114,3 | 100 | 25 | 114 | 85SUOK25114CL | SU-ALCLAD-ST25-114 | 8 | 39,20 |
| | | | 125 | | 25 | 125 | 85SUOK25125CL | SU-ALCLAD-ST25-125 | 4 | 54,25 |
| 133 | 125 | | 133 | | 25 | 133 | 85SUOK25133CL | SU-ALCLAD-ST25-133 | 4 | 61,73 |
| | | 5" | 139,7 | 125 | 25 | 140 | 85SUOK25140CL | SU-ALCLAD-ST25-140 | 3 | 64,40 |
| 159 | 150 | | 160 | | 25 | 160 | 85SUOK25160CL | SU-ALCLAD-ST25-160 | 2 | 69,78 |

DÄMMDICKE 32 MM

| KUPFERROHR CU | | | EISENROHR FE | | | | | | | |
|---------------------|---------------------|----------|---------------------|---------------------|--------------------------|-------------------|-------------------|--------------------|-------------|-------|
| Außen-ø ▼ (mm) ▼ | Nennweite ▼ DN ▼ | ▼ Zoll ▼ | Außen-ø ▼ (mm) ▼ | Nennweite ▼ DN ▼ | ▼ Rohrträger Best. Nr. ▼ | ▼ Artikelnummer ▼ | ▼ Bestellnummer ▼ | ▼ Stk/Karton ▼ | ▼ EUR/Stk ▼ | |
| 18 | 15 | 3/8" | 17,2 | 10 | 32 | 18 | 85SUOK32018CL | SU-ALCLAD-ST32-018 | 16 | 13,11 |
| 22 | 20 | 1/2" | 21,3 | 15 | 32 | 22 | 85SUOK32022CL | SU-ALCLAD-ST32-022 | 16 | 13,15 |
| 28 | 25 | 3/4" | 26,9 | 20 | 32 | 28 | 85SUOK32028CL | SU-ALCLAD-ST32-028 | 16 | 15,70 |
| 35 | 32 | 1" | 33,7 | 25 | 32 | 35 | 85SUOK32035CL | SU-ALCLAD-ST32-035 | 26 | 19,66 |
| 42 | 40 | 1+1/4" | 42,4 | 32 | 32 | 42 | 85SUOK32042CL | SU-ALCLAD-ST32-042 | 20 | 19,69 |
| | | 1+1/2" | 48,3 | 40 | 32 | 48 | 85SUOK32048CL | SU-ALCLAD-ST32-048 | 18 | 19,78 |
| 54 | 50 | | 54 | | 32 | 54 | 85SUOK32054CL | SU-ALCLAD-ST32-054 | 18 | 26,24 |
| | | 2" | 60,3 | 50 | 32 | 60 | 85SUOK32060CL | SU-ALCLAD-ST32-060 | 16 | 26,30 |
| 64 | | | 63,5 | | 32 | 64 | 85SUOK32064CL | SU-ALCLAD-ST32-064 | 14 | 26,31 |
| | | | | | 32 | 67 | 85SUOK32067CL | SU-ALCLAD-ST32-067 | 12 | 26,35 |
| 70 | | | 70 | | 32 | 70 | 85SUOK32070CL | SU-ALCLAD-ST32-070 | 12 | 26,69 |
| 76,1 | 65 | 2+1/2" | 76,1 | 65 | 32 | 76 | 85SUOK32076CL | SU-ALCLAD-ST32-076 | 10 | 38,66 |
| 80 | | | | | 32 | 80 | 85SUOK32080CL | SU-ALCLAD-ST32-080 | 10 | 38,69 |
| 88,9 | 80 | 3" | 88,9 | 80 | 32 | 89 | 85SUOK32089CL | SU-ALCLAD-ST32-089 | 8 | 38,72 |
| | | 3+1/2" | 101,6 | | 32 | 102 | 85SUOK32102CL | SU-ALCLAD-ST32-102 | 8 | 39,01 |
| 108 | 100 | | 108 | | 32 | 108 | 85SUOK32108CL | SU-ALCLAD-ST32-108 | 8 | 39,06 |
| 114 | 100 | 4" | 114,3 | 100 | 32 | 114 | 85SUOK32114CL | SU-ALCLAD-ST32-114 | 8 | 39,09 |
| | | | 125 | | 32 | 125 | 85SUOK32125CL | SU-ALCLAD-ST32-125 | 3 | 62,57 |
| 133 | 125 | | 133 | | 32 | 133 | 85SUOK32133CL | SU-ALCLAD-ST32-133 | 2 | 64,40 |
| | | 5" | 139,7 | 125 | 32 | 140 | 85SUOK32140CL | SU-ALCLAD-ST32-140 | 2 | 69,00 |
| 159 | 150 | | 160 | | 32 | 160 | 85SUOK32160CL | SU-ALCLAD-ST32-160 | 1 | 75,16 |

K-FLEX® AL CLAD SYSTEM ECO: € + 40%

K-FLEX® AL CLAD SYSTEM SOLAR HT (hohe Temperatur): € + 20%

Max. zulässiger Schellenabstand in m gemäß DIN 1988 siehe Einführungsseiten K-FLEX® ROHRTRÄGER UND KÄLTEROHRSCHELLEN

K-FLEX® COLOR ROHRTRÄGER ▶
DÄMMDICKE 13 MM

| KUPFERROHR CU | | | EISENROHR FE | | | | | | | | |
|---------------------|---------------------|----------|---------------------|---------------------|--------------------------|-------------------|-------------------|-------------------|-------------|-------|--|
| Außen-ø ▼ (mm) ▼ | Nennweite ▼ DN ▼ | ▼ Zoll ▼ | Außen-ø ▼ (mm) ▼ | Nennweite ▼ DN ▼ | ▼ Rohrträger Best. Nr. ▼ | ▼ Artikelnummer ▼ | ▼ Bestellnummer ▼ | ▼ Stk/Karton ▼ | ▼ EUR/Stk ▼ | | |
| 18 | 15 | 3/8" | 17,2 | 10 | 13 | 18 | 87SUOK13018G1 | SU-COLOR-ST13-018 | 30 | 7,54 | |
| 22 | 20 | 1/2" | 21,3 | 15 | 13 | 22 | 87SUOK13022G1 | SU-COLOR-ST13-022 | 24 | 7,87 | |
| 28 | 25 | 3/4" | 26,9 | 20 | 13 | 28 | 87SUOK13028G1 | SU-COLOR-ST13-028 | 18 | 9,34 | |
| 35 | 32 | 1" | 33,7 | 25 | 13 | 35 | 87SUOK13035G1 | SU-COLOR-ST13-035 | 36 | 11,00 | |
| 42 | 40 | 1+1/4" | 42,4 | 32 | 13 | 42 | 87SUOK13042G1 | SU-COLOR-ST13-042 | 28 | 12,16 | |
| | | 1+1/2" | 48,3 | 40 | 13 | 48 | 87SUOK13048G1 | SU-COLOR-ST13-048 | 20 | 12,25 | |
| 54 | 50 | | 54 | | 13 | 54 | 87SUOK13054G1 | SU-COLOR-ST13-054 | 18 | 13,83 | |
| | | 2" | 60,3 | 50 | 13 | 60 | 87SUOK13060G1 | SU-COLOR-ST13-060 | 16 | 16,08 | |
| 64 | | | 63,5 | | 13 | 64 | 87SUOK13064G1 | SU-COLOR-ST13-064 | 16 | 16,10 | |
| | | | | | 13 | 67 | 87SUOK13067G1 | SU-COLOR-ST13-067 | 14 | 16,14 | |
| 70 | | | 70 | | 13 | 70 | 87SUOK13070G1 | SU-COLOR-ST13-070 | 28 | 20,28 | |
| 76,1 | 65 | 2+1/2" | 76,1 | 65 | 13 | 76 | 87SUOK13076G1 | SU-COLOR-ST13-076 | 24 | 20,31 | |
| 80 | | | | | 13 | 80 | 87SUOK13080G1 | SU-COLOR-ST13-080 | 20 | 20,35 | |
| 88,9 | 80 | 3" | 88,9 | 80 | 13 | 89 | 87SUOK13089G1 | SU-COLOR-ST13-089 | 18 | 25,32 | |
| | | 3+1/2" | 101,6 | | 13 | 102 | 87SUOK13102G1 | SU-COLOR-ST13-102 | 14 | 33,88 | |
| 108 | 100 | | 108 | | 13 | 108 | 87SUOK13108G1 | SU-COLOR-ST13-108 | 12 | 33,94 | |
| 114 | 100 | 4" | 114,3 | 100 | 13 | 114 | 87SUOK13114G1 | SU-COLOR-ST13-114 | 10 | 33,95 | |
| | | | 125 | | 13 | 125 | 87SUOK13125G1 | SU-COLOR-ST13-125 | 4 | 44,72 | |
| 133 | 125 | | 133 | | 13 | 133 | 87SUOK13133G1 | SU-COLOR-ST13-133 | 4 | 55,70 | |
| | | 5" | 139,7 | 125 | 13 | 140 | 87SUOK13140G1 | SU-COLOR-ST13-140 | 4 | 57,77 | |
| 159 | 150 | | 160 | | 13 | 160 | 87SUOK13160G1 | SU-COLOR-ST13-160 | 3 | 67,98 | |

DÄMMDICKE 19 MM

| KUPFERROHR CU | | | EISENROHR FE | | | | | | | | |
|---------------------|---------------------|----------|---------------------|---------------------|--------------------------|-------------------|-------------------|-------------------|-------------|-------|--|
| Außen-ø ▼ (mm) ▼ | Nennweite ▼ DN ▼ | ▼ Zoll ▼ | Außen-ø ▼ (mm) ▼ | Nennweite ▼ DN ▼ | ▼ Rohrträger Best. Nr. ▼ | ▼ Artikelnummer ▼ | ▼ Bestellnummer ▼ | ▼ Stk/Karton ▼ | ▼ EUR/Stk ▼ | | |
| 18 | 15 | 3/8" | 17,2 | 10 | 19 | 18 | 87SUOK19018G1 | SU-COLOR-ST19-018 | 18 | 9,67 | |
| 22 | 20 | 1/2" | 21,3 | 15 | 19 | 22 | 87SUOK19022G1 | SU-COLOR-ST19-022 | 36 | 10,60 | |
| 28 | 25 | 3/4" | 26,9 | 20 | 19 | 28 | 87SUOK19028G1 | SU-COLOR-ST19-028 | 30 | 12,16 | |
| 35 | 32 | 1" | 33,7 | 25 | 19 | 35 | 87SUOK19035G1 | SU-COLOR-ST19-035 | 20 | 13,79 | |
| 42 | 40 | 1+1/4" | 42,4 | 32 | 19 | 42 | 87SUOK19042G1 | SU-COLOR-ST19-042 | 18 | 16,08 | |
| | | 1+1/2" | 48,3 | 40 | 19 | 48 | 87SUOK19048G1 | SU-COLOR-ST19-048 | 16 | 16,10 | |
| 54 | 50 | | 54 | | 19 | 54 | 87SUOK19054G1 | SU-COLOR-ST19-054 | 16 | 19,38 | |
| | | 2" | 60,3 | 50 | 19 | 60 | 87SUOK19060G1 | SU-COLOR-ST19-060 | 26 | 19,46 | |
| 64 | | | 63,5 | | 19 | 64 | 87SUOK19064G1 | SU-COLOR-ST19-064 | 24 | 19,48 | |
| | | | | | 19 | 67 | 87SUOK19067G1 | SU-COLOR-ST19-067 | 24 | 24,39 | |
| 70 | | | 70 | | 19 | 70 | 87SUOK19070G1 | SU-COLOR-ST19-070 | 20 | 25,34 | |
| 76,1 | 65 | 2+1/2" | 76,1 | 65 | 19 | 76 | 87SUOK19076G1 | SU-COLOR-ST19-076 | 18 | 25,35 | |
| 80 | | | | | 19 | 80 | 87SUOK19080G1 | SU-COLOR-ST19-080 | 18 | 25,41 | |
| 88,9 | 80 | 3" | 88,9 | 80 | 19 | 89 | 87SUOK19089G1 | SU-COLOR-ST19-089 | 14 | 25,48 | |
| | | 3+1/2" | 101,6 | | 19 | 102 | 87SUOK19102G1 | SU-COLOR-ST19-102 | 10 | 33,95 | |
| 108 | 100 | | 108 | | 19 | 108 | 87SUOK19108G1 | SU-COLOR-ST19-108 | 10 | 34,12 | |
| 114 | 100 | 4" | 114,3 | 100 | 19 | 114 | 87SUOK19114G1 | SU-COLOR-ST19-114 | 10 | 34,17 | |
| | | | 125 | | 19 | 125 | 87SUOK19125G1 | SU-COLOR-ST19-125 | 4 | 61,82 | |
| 133 | 125 | | 133 | | 19 | 133 | 87SUOK19133G1 | SU-COLOR-ST19-133 | 4 | 63,21 | |
| | | 5" | 139,7 | 125 | 19 | 140 | 87SUOK19140G1 | SU-COLOR-ST19-140 | 4 | 67,98 | |
| 159 | 150 | | 160 | | 19 | 160 | 87SUOK19160G1 | SU-COLOR-ST19-160 | 2 | 73,48 | |

Preisaufschläge:

Farbe rot + 30%, K-FLEX® COLOR SYSTEM ECO + 50%, K-FLEX® COLOR SYSTEM SOLAR + 30%

Max. zulässiger Schellenabstand gemäß DIN 1988 siehe Tabelle Einführungsseiten K-FLEX® ROHRTRÄGER UND KÄLTEROHRSCHELLEN

FARBE UND PRODUKTSCHLÜSSEL
RAL
FARBSCHLÜSSEL

| | | | | | |
|--|--------------|----|--|-----------|----|
| | 7035 Grau | G0 | | 5012 Blau | B0 |
| | 9002 Weiss | G1 | | 6032 Grün | V0 |
| | 9011 Schwarz | N0 | | 3000 Rot* | R0 |

Mindestbestellmenge, Verfügbarkeit und Liefertermin bitte immer mit dem Customer-Service oder Ihrem Kundenberater abstimmen.

Die Preise beziehen sich nur auf die hier aufgeführten Farben. Für Bauvorhaben mit abweichender Farbgebung können wir bei großen Bestellmengen individuell angepasste Farbtöne liefern. Rot €/m + 30%



K-FLEX® ▶ COLOR ROHRTRÄGER

ROHRTRÄGER UND KÄLTEROHRSCHELLEN

06

K-FLEX® COLOR ROHRTRÄGER ▶

DÄMMDICKE 25 MM

| KUPFERROHR CU | | | EISENROHR FE | | | | | | | |
|---------------------|---------------------|----------|---------------------|---------------------|--------------------------|-------------------|-------------------|-------------------|-------------|-------|
| Außen-ø ▼ (mm) ▼ | Nennweite ▼ DN ▼ | ▼ Zoll ▼ | Außen-ø ▼ (mm) ▼ | Nennweite ▼ DN ▼ | ▼ Rohrträger Best. Nr. ▼ | ▼ Artikelnummer ▼ | ▼ Bestellnummer ▼ | ▼ Stk/Karton ▼ | ▼ EUR/Stk ▼ | |
| 18 | 15 | 3/8" | 17,2 | 10 | 25 | 18 | 87SU0K25018G1 | SU-COLOR-ST25-018 | 28 | 10,60 |
| 22 | 20 | 1/2" | 21,3 | 15 | 25 | 22 | 87SU0K25022G1 | SU-COLOR-ST25-022 | 22 | 11,87 |
| 28 | 25 | 3/4" | 26,9 | 20 | 25 | 28 | 87SU0K25028G1 | SU-COLOR-ST25-028 | 18 | 13,83 |
| 35 | 32 | 1" | 33,7 | 25 | 25 | 35 | 87SU0K25035G1 | SU-COLOR-ST25-035 | 16 | 16,10 |
| 42 | 40 | 1+1/4" | 42,4 | 32 | 25 | 42 | 87SU0K25042G1 | SU-COLOR-ST25-042 | 16 | 16,14 |
| | | 1+1/2" | 48,3 | 40 | 25 | 48 | 87SU0K25048G1 | SU-COLOR-ST25-048 | 26 | 19,41 |
| 54 | 50 | | 54 | | 25 | 54 | 87SU0K25054G1 | SU-COLOR-ST25-054 | 24 | 19,44 |
| | | 2" | 60,3 | 50 | 25 | 60 | 87SU0K25060G1 | SU-COLOR-ST25-060 | 20 | 24,42 |
| 64 | | | 63,5 | | 25 | 64 | 87SU0K25064G1 | SU-COLOR-ST25-064 | 18 | 24,44 |
| | | | | | 25 | 67 | 87SU0K25067G1 | SU-COLOR-ST25-067 | 18 | 24,46 |
| 70 | | | 70 | | 25 | 70 | 87SU0K25070G1 | SU-COLOR-ST25-070 | 18 | 25,35 |
| 76,1 | 65 | 2+1/2" | 76,1 | 65 | 25 | 76 | 87SU0K25076G1 | SU-COLOR-ST25-076 | 16 | 33,66 |
| 80 | | | | | 25 | 80 | 87SU0K25080G1 | SU-COLOR-ST25-080 | 14 | 33,70 |
| 88,9 | 80 | 3" | 88,9 | 80 | 25 | 89 | 87SU0K25089G1 | SU-COLOR-ST25-089 | 12 | 33,77 |
| | | 3+1/2" | 101,6 | | 25 | 102 | 87SU0K25102G1 | SU-COLOR-ST25-102 | 10 | 34,07 |
| 108 | 100 | | 108 | | 25 | 108 | 87SU0K25108G1 | SU-COLOR-ST25-108 | 8 | 49,37 |
| 114 | 100 | 4" | 114,3 | 100 | 25 | 114 | 87SU0K25114G1 | SU-COLOR-ST25-114 | 8 | 49,60 |
| | | | 125 | | 25 | 125 | 87SU0K25125G1 | SU-COLOR-ST25-125 | 4 | 68,64 |
| 133 | 125 | | 133 | | 25 | 133 | 87SU0K25133G1 | SU-COLOR-ST25-133 | 4 | 78,13 |
| | | 5" | 139,7 | 125 | 25 | 140 | 87SU0K25140G1 | SU-COLOR-ST25-140 | 3 | 81,53 |
| 159 | 150 | | 160 | | 25 | 160 | 87SU0K25160G1 | SU-COLOR-ST25-160 | 2 | 88,31 |

DÄMMDICKE 32 MM

| KUPFERROHR CU | | | EISENROHR FE | | | | | | | |
|---------------------|---------------------|----------|---------------------|---------------------|--------------------------|-------------------|-------------------|-------------------|-------------|-------|
| Außen-ø ▼ (mm) ▼ | Nennweite ▼ DN ▼ | ▼ Zoll ▼ | Außen-ø ▼ (mm) ▼ | Nennweite ▼ DN ▼ | ▼ Rohrträger Best. Nr. ▼ | ▼ Artikelnummer ▼ | ▼ Bestellnummer ▼ | ▼ Stk/Karton ▼ | ▼ EUR/Stk ▼ | |
| 18 | 15 | 3/8" | 17,2 | 10 | 32 | 18 | 87SU0K32018G1 | SU-COLOR-ST32-018 | 16 | 16,60 |
| 42 | 40 | 1+1/4" | 42,4 | 32 | 32 | 42 | 87SU0K32042G1 | SU-COLOR-ST32-042 | 16 | 16,63 |
| 28 | 25 | 3/4" | 26,9 | 20 | 32 | 28 | 87SU0K32028G1 | SU-COLOR-ST32-028 | 16 | 19,87 |
| 35 | 32 | 1" | 33,7 | 25 | 32 | 35 | 87SU0K32035G1 | SU-COLOR-ST32-035 | 26 | 24,86 |
| 42 | 40 | 1+1/4" | 42,4 | 32 | 32 | 42 | 87SU0K32042G1 | SU-COLOR-ST32-042 | 20 | 24,94 |
| | | 1+1/2" | 48,3 | 40 | 32 | 48 | 87SU0K32048G1 | SU-COLOR-ST32-048 | 18 | 25,02 |
| 54 | 50 | | 54 | | 32 | 54 | 87SU0K32054G1 | SU-COLOR-ST32-054 | 18 | 33,20 |
| | | 2" | 60,3 | 50 | 32 | 60 | 87SU0K32060G1 | SU-COLOR-ST32-060 | 16 | 33,27 |
| 64 | | | 63,5 | | 32 | 64 | 87SU0K32064G1 | SU-COLOR-ST32-064 | 14 | 33,30 |
| | | | | | 32 | 67 | 87SU0K32067G1 | SU-COLOR-ST32-067 | 12 | 33,33 |
| 70 | | | 70 | | 32 | 70 | 87SU0K32070G1 | SU-COLOR-ST32-070 | 12 | 33,77 |
| 76,1 | 65 | 2+1/2" | 76,1 | 65 | 32 | 76 | 87SU0K32076G1 | SU-COLOR-ST32-076 | 10 | 48,94 |
| 80 | | | | | 32 | 80 | 87SU0K32080G1 | SU-COLOR-ST32-080 | 10 | 48,95 |
| 88,9 | 80 | 3" | 88,9 | 80 | 32 | 89 | 87SU0K32089G1 | SU-COLOR-ST32-089 | 8 | 49,00 |
| | | 3+1/2" | 101,6 | | 32 | 102 | 87SU0K32102G1 | SU-COLOR-ST32-102 | 8 | 49,38 |
| 108 | 100 | | 108 | | 32 | 108 | 87SU0K32108G1 | SU-COLOR-ST32-108 | 8 | 49,43 |
| 114 | 100 | 4" | 114,3 | 100 | 32 | 114 | 87SU0K32114G1 | SU-COLOR-ST32-114 | 8 | 49,46 |
| | | | 125 | | 32 | 125 | 87SU0K32125G1 | SU-COLOR-ST32-125 | 3 | 79,16 |
| 133 | 125 | | 133 | | 32 | 133 | 87SU0K32133G1 | SU-COLOR-ST32-133 | 2 | 81,53 |
| | | 5" | 139,7 | 125 | 32 | 140 | 87SU0K32140G1 | SU-COLOR-ST32-140 | 2 | 87,32 |
| 159 | 150 | | 160 | | 32 | 160 | 87SU0K32160G1 | SU-COLOR-ST32-160 | 1 | 95,09 |

Preisaufschläge:

Farbe rot + 30%, K-FLEX® COLOR SYSTEM ECO + 50%, K-FLEX® COLOR SYSTEM SOLAR + 30%

Max. zulässiger Schellenabstand gemäß DIN 1988 siehe Tabelle Einführungsseiten K-FLEX® ROHRTRÄGER UND KÄLTEROHRSCHELLEN

K-FLEX® SRC / SRC ECO Rohrträger
auf Anfrage verfügbar



K-FLEX[®]

K-BOX





K-FLEX® K-BOX

- ▶ Das Isolieren von Elementen wie Flansche, Ventile und Kupplungen ist eine zeitraubende Herausforderung für den Isolierer. Die Lösung heißt K-BOX aus dem Hause K-FLEX®.
- ▶ Zeitsparend
- ▶ Passgenau
- ▶ Sicher technisch und optisch perfekt

Montagevideo



TECHNISCHE DATEN



| K-FLEX® K-BOX ▶ TECHNISCHE DATEN | |
|-----------------------------------|--|
| ▼ Eigenschaft ▼ | ▼ Werte ▼ |
| Isoliermaterial | K-FLEX® ST |
| Anwendungstemperaturen | K-BOX D: von 0°C bis +85°C K-BOX: von -45°C bis +85°C |
| Lagerung | Bei +10°C bis +30°C |
| Wärmeleitfähigkeit W/(m•K) | 0,036 W/mK at 0°C |
| Wasserdampfdiffusionswiderstand μ | ≥ 7000 |
| Korrosionsrisiko | pH neutral (7) |
| Schimmel- und Pilzbeständigkeit | gut (frei von Triclosan) |
| Geruch | Neutral |
| Farbe | Schwarz |
| Anwendungsbereich | Innen |

K-FLEX® behält sich das Recht vor, die Daten und die technischen Eigenschaften ohne Vorankündigung zu ändern.

BASIS-PRODUKTPALETTE

Die K-FLEX® K-BOX Isolierkappen stehen für zahlreiche Rohrbauteile zur Verfügung. Weitere Dimensionen und Sonderanfertigungen gem. 3D-Vorlage eines zu isolierenden Elements sind möglich.
Produktvarianten: Neben der revisionierbaren Standardversion K-BOX D steht Auf Anfrage auch eine Variante zur Verklebung zur Verfügung (K-BOX).

Standardversion K-BOX D
mit IC CLAD-Ummantelung

K-BOX

Verbindungsstelle für
Isolierschlauch mit versetzten
Fugen

Premium-Isolierung K-FLEX® ST

Klettverschluss

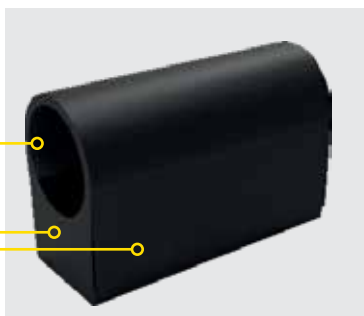

Temperaturanwendungsbereich: von 0°C bis 85°C

Premium-Isolierung K-FLEX® ST

Position Fitting

Selbstklebebeschichtung

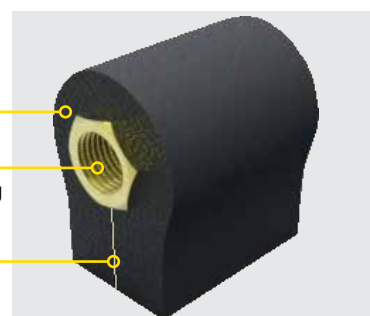

Temperaturanwendungsbereich: von -45°C bis 85°C



K-FLEX® K-BOX Isolierkappen werden passgenau für Armaturen, Ventile, Flansche und Kupplungen entwickelt. Die geschlossenzellige Struktur des verwendeten Premium-Isoliermaterials K-FLEX® ST kombiniert dabei hohe Dämmleistung mit einem hervorragenden Wasserdampfdiffusionswiderstand.

- ▶ zeitsparend bei Montage- und Revisionsarbeiten
- ▶ einfach, schnell und sicher in der Anwendung
- ▶ passgenau
- ▶ hochwertige Qualität, auch optisch ansprechend
- ▶ hergestellt in der EU

| K-FLEX® K-BOX ▶ PRODUKTPALETTE | | | |
|--------------------------------|--|--------------------------------------|---------------------------------------|
| | ▼ Bauart ▼ | ▼ Dämmdicke ▼ | ▼ Innendurchmesser ▼ |
| K-FLEX® K-BOX D | für Bauteile mit Gewinde für Bauteile mit Flansch | von 19 bis 40 mm von 32 bis 50 mm | von 22 bis 76 mm von 48 bis 168 mm |
| K-FLEX® K-BOX | für Bauteile mit Gewinde für Bauteile mit Flansch | von 19 bis 40 mm von 32 bis 50 mm | von 22 bis 76 mm von 48 bis 168 mm |

K-FLEX® K-BOX

ZUBEHÖR

07

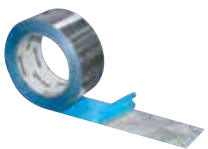

K-FLEX® ALU TAPES



K-FLEX® ALU SCHWARZ
CW TAPES





K-FLEX® ST ELASTOMER
TAPES





K-FLEX® KLEBER K 467

K-FLEX® K-BOX D ▶ REVISIONIERBARE ISOLIERKAPPEN FÜR ROHRBAUTEILE MIT GEWINDE ODER MIT LÖT- / PRESSVERBINDUNG



SCHMUTZFÄNGER

| | ▼ DN ▼ | ▼ Zoll ▼ | Dämmdicke ▼ (mm) ▼ | Außen Ø ▼ (mm) ▼ | ▼ Artikelnummer ▼ | ▼ Bestellnummer ▼ | ▼ EUR/Stk ▼ | |
|---|--------|----------|-----------------------|---------------------|-------------------|-------------------|-------------|---|
|  | 15 | 1/2" | 22 | 19 | 85BXRK19022CBT4 | KBOX-FF-015D | Auf Anfrage |  |
| | 20 | 3/4" | 28 | 19 | 85BXRK19028CBT4 | KBOX-FF-020D | Auf Anfrage | |
| | 25 | 1" | 35 | 25 | 85BXRK25035CBT4 | KBOX-FF-025D | Auf Anfrage | |
| | 32 | 1 1/4" | 42 | 32 | 85BXRK32042CBT4 | KBOX-FF-032D | Auf Anfrage | |
| | 40 | 1 1/2" | 48 | 32 | 85BXRK32048CBT4 | KBOX-FF-040D | Auf Anfrage | |
| | 50 | 2" | 60 | 32 | 85BXRK32060CBT4 | KBOX-FF-050D | Auf Anfrage | |



KUGELHAHN

| | | | | | | | | |
|---|----|--------|----|----|-----------------|--------------|-------------|---|
|  | 15 | 1/2" | 22 | 19 | 85BXRK19022CBT7 | KBOX-BS-015D | Auf Anfrage |  |
| | 20 | 3/4" | 28 | 19 | 85BXRK19028CBT7 | KBOX-BS-020D | Auf Anfrage | |
| | 25 | 1" | 35 | 25 | 85BXRK25035CBT7 | KBOX-BS-025D | Auf Anfrage | |
| | 32 | 1 1/4" | 42 | 32 | 85BXRK32042CBT7 | KBOX-BS-032D | Auf Anfrage | |
| | 40 | 1 1/2" | 48 | 32 | 85BXRK32048CBT7 | KBOX-BS-040D | Auf Anfrage | |
| | 50 | 2" | 60 | 32 | 85BXRK32060CBT7 | KBOX-BS-050D | Auf Anfrage | |
| | 65 | 2 1/2" | 76 | 40 | 85BXRK40076CBT7 | KBOX-BS-065D | Auf Anfrage | |



STAD STRANGREGULIERVENTIL OHNE SPÜLVENTIL

| | | | | | | | | |
|---|----|--------|----|----|-----------------|--------------|-------------|---|
|  | 15 | 1/2" | 22 | 19 | 85BXRK19022CBT0 | KBOX-AD-015D | Auf Anfrage |  |
| | 20 | 3/4" | 28 | 19 | 85BXRK19028CBT0 | KBOX-AD-020D | Auf Anfrage | |
| | 25 | 1" | 35 | 25 | 85BXRK25035CBT0 | KBOX-AD-025D | Auf Anfrage | |
| | 32 | 1 1/4" | 42 | 32 | 85BXRK32042CBT0 | KBOX-AD-032D | Auf Anfrage | |
| | 40 | 1 1/2" | 48 | 32 | 85BXRK32048CBT0 | KBOX-AD-040D | Auf Anfrage | |
| | 50 | 2" | 60 | 32 | 85BXRK32060CBT0 | KBOX-AD-050D | Auf Anfrage | |



OVENTROP STRANGREGULIERVENTIL HYDROCONTROL VTR PN16

| | | | | | | | | |
|---|----|--------|----|----|-----------------|--------------|-------------|---|
|  | 15 | 1/2" | 22 | 19 | 85BXRK19022CBT9 | KBOX-OV-015D | Auf Anfrage |  |
| | 20 | 3/4" | 28 | 19 | 85BXRK19028CBT9 | KBOX-OV-020D | Auf Anfrage | |
| | 25 | 1" | 35 | 25 | 85BXRK25035CBT9 | KBOX-OV-025D | Auf Anfrage | |
| | 32 | 1 1/4" | 42 | 32 | 85BXRK32042CBT9 | KBOX-OV-032D | Auf Anfrage | |
| | 40 | 1 1/2" | 48 | 32 | 85BXRK32048CBT9 | KBOX-OV-040D | Auf Anfrage | |
| | 50 | 2" | 60 | 32 | 85BXRK32060CBT9 | KBOX-OV-050D | Auf Anfrage | |

HONYWELL STRANGREGULIERVENTIL KOMBI 2 + FF

| | | | | | | | | |
|---|----|--------|----|----|-----------------|--------------|-------------|---|
|  | 15 | 1/2" | 22 | 19 | 85BXRK19022CBT8 | KBOX-HW-015D | Auf Anfrage |  |
| | 20 | 3/4" | 28 | 19 | 85BXRK19028CBT8 | KBOX-HW-020D | Auf Anfrage | |
| | 25 | 1" | 35 | 25 | 85BXRK25035CBT8 | KBOX-HW-025D | Auf Anfrage | |
| | 32 | 1 1/4" | 42 | 32 | 85BXRK32042CBT8 | KBOX-HW-032D | Auf Anfrage | |
| | 40 | 1 1/2" | 48 | 32 | 85BXRK32048CBT8 | KBOX-HW-040D | Auf Anfrage | |
| | 50 | 2" | 60 | 32 | 85BXRK32060CBT8 | KBOX-HW-050D | Auf Anfrage | |

MMA STRANGREGULIERVENTIL TYP STV

| | | | | | | | | |
|---|---------|-------------|---------|----|-----------------|--------------|-------------|---|
|  | 15 - 20 | 1/2" - 3/4" | 22 - 28 | 19 | 85BXRK19028CBTA | KBOX-SL-020D | Auf Anfrage |  |
| | 25 | 1" | 35 | 25 | 85BXRK25035CBTA | KBOX-SL-025D | Auf Anfrage | |
| | 32 | 1 1/4" | 42 | 32 | 85BXRK32042CBTA | KBOX-SL-032D | Auf Anfrage | |
| | 40 | 1 1/2" | 48 | 32 | 85BXRK32048CBTA | KBOX-SL-040D | Auf Anfrage | |
| | 50 | 2" | 60 | 32 | 85BXRK32060CBTA | KBOX-SL-050D | Auf Anfrage | |

Alle hier aufgeführten Modelle sind Auf Anfrage auch in der Ausführung K-BOX erhältlich.
Bitte bestellen Sie die K-BOX frühzeitig, da diese individuell für Ihren Bedarf gefertigt werden.

K-FLEX® K-BOX D ▶ ISOLIERKAPPEN FÜR GEFLANSCHTE ROHRBAUTEILE
FLANSCH ISO PN 16 GEMÄSS EN 1092

| DN | Zoll | Dämmdicke (mm) | Außen Ø (mm) | Artikelnummer | Bestellnummer | EUR/Stk |
|-----|-------|----------------|--------------|-----------------|---------------|-------------|
| 40 | 1 1/2 | 48 | 32 | 85BXRK32048CBF1 | KBOX-BD-040D | Auf Anfrage |
| 50 | 2 | 60 | 32 | 85BXRK32060CBF1 | KBOX-BD-050D | Auf Anfrage |
| 65 | 2 1/2 | 76 | 40 | 85BXRK40076CBF1 | KBOX-BD-065D | Auf Anfrage |
| 80 | 3 | 89 | 40 | 85BXRK40089CBF1 | KBOX-BD-080D | Auf Anfrage |
| 100 | 4 | 114 | 50 | 85BXRK50114CBF1 | KBOX-BD-100D | Auf Anfrage |
| 125 | 5 | 140 | 50 | 85BXRK50140CBF1 | KBOX-BD-125D | Auf Anfrage |
| 150 | 6 | 168 | 50 | 85BXRK50168CBF1 | KBOX-BD-150D | Auf Anfrage |

GUMMIKOMPENSATOR, WIE DILATOFLEX K

| | | | | | | |
|-----|-------|-----|----|-----------------|--------------|-------------|
| 40 | 1 1/2 | 48 | 32 | 85BXRK32048CBF3 | KBOX-DK-040D | Auf Anfrage |
| 50 | 2 | 60 | 32 | 85BXRK32060CBF3 | KBOX-DK-050D | Auf Anfrage |
| 65 | 2 1/2 | 76 | 40 | 85BXRK40076CBF3 | KBOX-DK-065D | Auf Anfrage |
| 80 | 3 | 89 | 40 | 85BXRK40089CBF3 | KBOX-DK-080D | Auf Anfrage |
| 100 | 4 | 114 | 50 | 85BXRK50114CBF3 | KBOX-DK-100D | Auf Anfrage |
| 125 | 5 | 140 | 50 | 85BXRK50140CBF3 | KBOX-DK-125D | Auf Anfrage |
| 150 | 6 | 168 | 50 | 85BXRK50168CBF3 | KBOX-DK-150D | Auf Anfrage |

ROHRKUPPLUNG (NUTSYSTEM) TYP 07

| | | | | | | |
|-----|-------|-----|----|-----------------|--------------|-------------|
| 40 | 1 1/2 | 48 | 32 | 85BXRK32048CBF2 | KBOX-CR-040D | Auf Anfrage |
| 50 | 2 | 60 | 32 | 85BXRK32060CBF2 | KBOX-CR-050D | Auf Anfrage |
| 65 | 2 1/2 | 76 | 40 | 85BXRK40076CBF2 | KBOX-CR-065D | Auf Anfrage |
| 80 | 3 | 89 | 40 | 85BXRK40089CBF2 | KBOX-CR-080D | Auf Anfrage |
| 100 | 4 | 114 | 50 | 85BXRK50114CBF2 | KBOX-CR-100D | Auf Anfrage |
| 125 | 5 | 140 | 50 | 85BXRK50140CBF2 | KBOX-CR-125D | Auf Anfrage |
| 150 | 6 | 168 | 50 | 85BXRK50168CBF2 | KBOX-CR-150D | Auf Anfrage |

ABSPERRKLAPPE ISO PN 16 GEMÄSS ISO 5211

| | | | | | | |
|-----|-------|-----|----|-----------------|--------------|-------------|
| 40 | 1 1/2 | 48 | 32 | - | - | Auf Anfrage |
| 50 | 2 | 60 | 32 | 85BXRK32060CBF5 | KBOX-PP-050D | Auf Anfrage |
| 65 | 2 1/2 | 76 | 40 | 85BXRK40076CBF5 | KBOX-PP-065D | Auf Anfrage |
| 80 | 3 | 89 | 40 | 85BXRK40089CBF5 | KBOX-PP-080D | Auf Anfrage |
| 100 | 4 | 114 | 50 | 85BXRK50114CBF5 | KBOX-PP-100D | Auf Anfrage |
| 125 | 5 | 140 | 50 | 85BXRK50140CBF5 | KBOX-PP-125D | Auf Anfrage |
| 150 | 6 | 168 | 50 | 85BXRK50168CBF5 | KBOX-PP-150D | Auf Anfrage |

STAF EINREGULIERUNGSVENTIL GEMÄSS ISO 5752 UND EN 558-1

| | | | | | | |
|-----|-------|-----|----|-----------------|--------------|-------------|
| 65 | 2 1/2 | 76 | 40 | 85BXRK40076CBF0 | KBOX-AF-065D | Auf Anfrage |
| 80 | 3 | 89 | 40 | 85BXRK40089CBF0 | KBOX-AF-080D | Auf Anfrage |
| 100 | 4 | 114 | 50 | 85BXRK50114CBF0 | KBOX-AF-100D | Auf Anfrage |
| 125 | 5 | 140 | 50 | 85BXRK50140CBF0 | KBOX-AF-125D | Auf Anfrage |
| 150 | 6 | 168 | 50 | 85BXRK50168CBF0 | KBOX-AF-150D | Auf Anfrage |

SCHMUTZFÄNGER ISO PN 16 GEMÄSS DIN 3202 (EN558 SERIE 1)

| | | | | | | |
|-----|-------|-----|----|-----------------|--------------|-------------|
| 50 | 2 | 60 | 32 | 85BXRK32060CBF4 | KBOX-FB-050D | Auf Anfrage |
| 65 | 2 1/2 | 76 | 40 | 85BXRK40076CBF4 | KBOX-FB-065D | Auf Anfrage |
| 80 | 3 | 89 | 40 | 85BXRK40089CBF4 | KBOX-FB-080D | Auf Anfrage |
| 100 | 4 | 114 | 50 | 85BXRK50114CBF4 | KBOX-FB-100D | Auf Anfrage |
| 125 | 5 | 140 | 50 | 85BXRK50140CBF4 | KBOX-FB-125D | Auf Anfrage |

HANDRADVENTIL GEMÄSS DIN 3202 (EN 558 SERIE 14)

| | | | | | | |
|-----|-------|-----|----|-----------------|--------------|-------------|
| 65 | 2 1/2 | 76 | 40 | 85BXRK40076CBF6 | KBOX-VC-065D | Auf Anfrage |
| 80 | 3 | 89 | 40 | 85BXRK40089CBF6 | KBOX-VC-080D | Auf Anfrage |
| 100 | 4 | 114 | 50 | 85BXRK50114CBF6 | KBOX-VC-100D | Auf Anfrage |
| 125 | 5 | 140 | 50 | 85BXRK50140CBF6 | KBOX-VC-125D | Auf Anfrage |
| 150 | 6 | 168 | 50 | - | - | Auf Anfrage |

Alle hier aufgeführten Modelle sind Auf Anfrage auch in der Ausführung K-BOX erhältlich.
Bitte bestellen Sie die K-BOX frühzeitig, da diese individuell für Ihren Bedarf gefertigt werden.

K-FLEX[®] **TAPES**

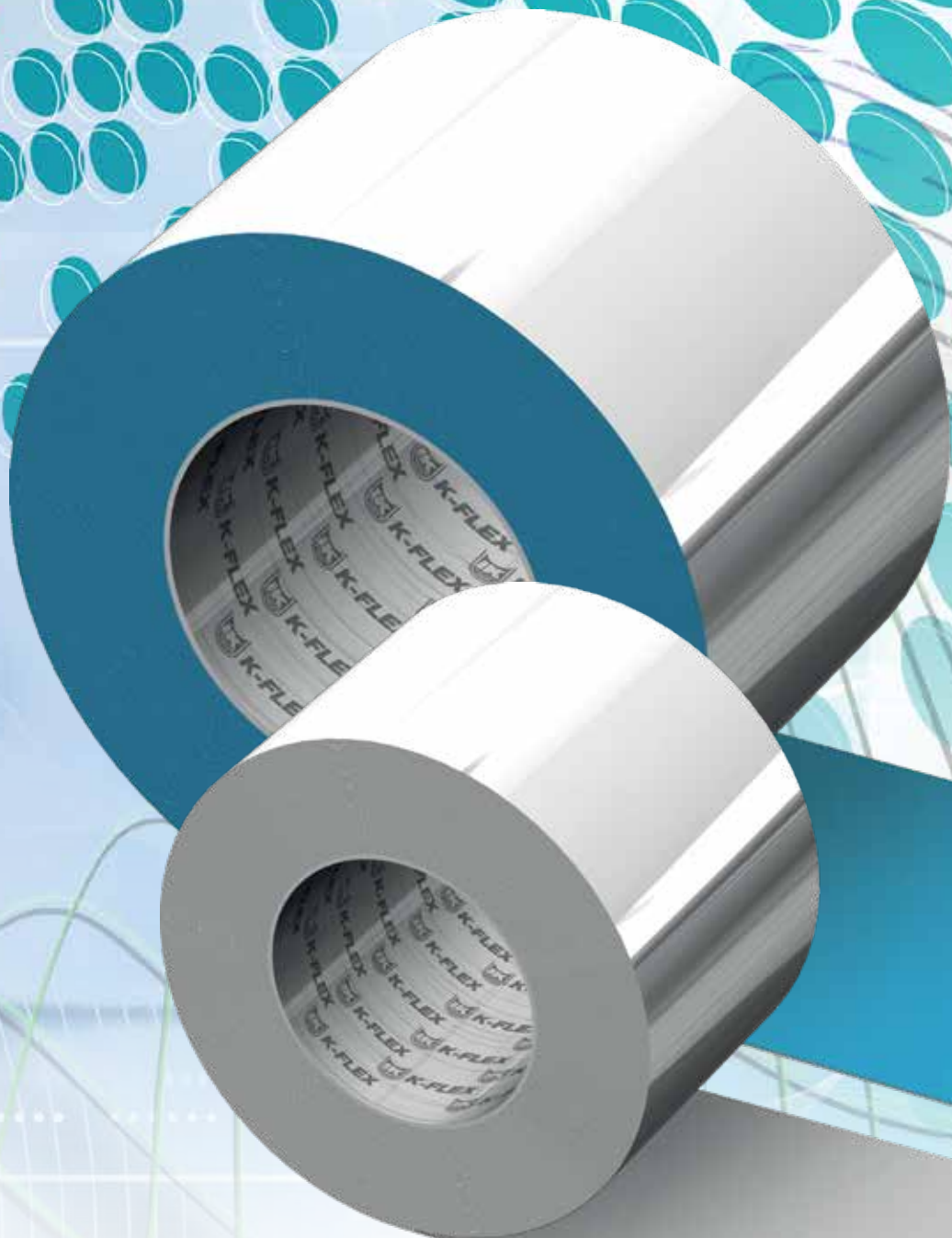



K-FLEX® TAPES

- ▶ Klebebänder und Bänder für Sanitär, Heizung, Klima, technische Isolierung, Lüftung, Industrie und weitere.













VERPACKUNGS- UND TRANSPORTÜBERSICHT

| KARTONS | PRODUKTE | KARTONMASSE IN CM | | | KAR- TONS/ PALETTE | PALETTENMASSE IN CM | | | PALETTEN/ LKW | PALETTE |
|--|--|-------------------|--------|------|--------------------------|---------------------|--------|------|------------------|---|
| | | LÄNGE | BREITE | HÖHE | MAX. ANZAHL | LÄNGE | BREITE | HÖHE | MAX. ANZAHL | |
|  | K-FLEX® ALU AA TAPE - 50m | 24 | 24 | 31 | 24 | 120 | 80 | 110 | 33 |  |
| | ALU AA TAPE - 100m | 29,5 | 29,5 | 32,5 | 72 | 97 | 97 | 200 | - | |
|  | K-FLEX® ALU AR TAPE | 30 | 30 | 31 | 72 | - | - | - | - |  |
|  | K-FLEX® ALU SCHWARZ TAPE K-FLEX® ALU WEISSES TAPE | 24 | 24 | 31 | 24 | 120 | 80 | 110 | 33 |  |
|  | K-FLEX® ALU-KRAFT TAPE | 30 | 30 | 31 | 72 | - | - | - | - |  |
|  | K-FLEX® ST ELASTOMER TAPE | 64 | 28 | 28 | 96 | 120 | 80 | 180 | 33 |  |
|  | K-FLEX® H ELASTOMER TAPE | 64 | 28 | 28 | 24 | 120 | 80 | 180 | 33 |  |

TAPES (BÄNDER UND KLEBEBÄNDER)

08

VERPACKUNGS- UND TRANSPORTÜBERSICHT

| KARTONS | PRODUKTE | KARTONMASSE IN CM | | | KAR- TONS/ PALETTE | PALETTENMASSE IN CM | | | PALETTEN/ LKW | PALETTE |
|--|---------------------------------------|-------------------|--------|------|--------------------------|---------------------|--------|------|------------------|---|
| | | LÄNGE | BREITE | HÖHE | MAX. ANZAHL | LÄNGE | BREITE | HÖHE | MAX. ANZAHL | |
|  | K-FLEX® ECO ELASTOMER TAPE | 64 | 28 | 28 | 24 | 120 | 80 | 180 | - |  |
|  | K-FLEX® SOLAR HT ELASTOMER TAPE | 64 | 28 | 28 | 24 | 120 | 80 | 180 | - |  |
|  | K-FLEX® COLOR ELASTOMER TAPE | 64 | 28 | 28 | 24 | 120 | 80 | 180 | - |  |
|  | K-FLEX® BITUMEN-TAPE | 62 | 21 | 25 | 24 | 120 | 80 | 180 | - | |
|  | K-FLEX® PANZER-TAPE GEWEBEBAND | 24 | 24 | 31 | 96 | 97 | 97 | 200 | - |  |
|  | K-FLEX® BUTYL-TAPE 50 mm | 15 | 29 | 32 | 40 | 120 | 80 | 143 | - | |
|  | 100 mm | 15 | 29 | 32 | 40 | 120 | 80 | 143 | - | |
|  | K-FLEX® PVC AT 070 TAPE | 21 | 15 | 17 | 24 | 120 | 80 | 140 | - | |

Wichtiger Hinweis: die Transportmengen sind für komplette LKW-Ladungen kalkuliert. Sie können, je nach LKW-Größe, abweichen. Bitte informieren Sie sich bei unserem Customer Service über die für Ihren jeweiligen Auftrag gültigen Transportmengen.

K-FLEX®

ALU AA CW TAPES

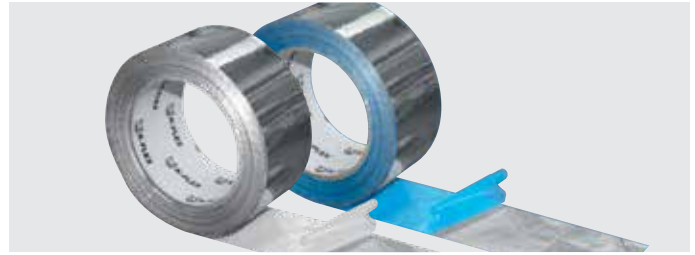

Rein-Aluminiumfolie, kombiniert mit Acrylatkleber für extreme Witterungsbedingungen. Die Klebefläche ist wahlweise mit einem leicht abzulösenden Silikonpapier oder einer silikonisierten, blauen PE-Abziehfolie geschützt. Kaltwetter-Version (für niedrige Temperaturen).

FUNKTIONEN

- ▶ Aluminiumfolie mit exzellenter Wärme- und Licht-Reflektion
- ▶ Hochwertiger Kleber mit intensiver Haftung für dauerhafte Nahtverklebungen und Verbindungen alu-kaschierter Dämmsysteme an Klimakanälen und Rohrleitungen
- ▶ Guter Alterungswiderstand
- ▶ Geeignet für Innen- und Außenanwendungen
- ▶ Hervorragende Leistung als Wasserdampfbremse

ANWENDUNGEN

Insbesondere für die Verklebung von Schnittstellen von alu-kaschierten Dämmsystemen an Kanälen, Behältern und Rohrleitungen. Allgemeine Verwendung: Befestigung, Reparatur, Abdichten und Abdeckung im Innen- und Außenbereich.

LAGERUNGSHINWEIS

12 Monate bei Lagerung bei 21°C / 50 % relative Luftfeuchtigkeit, ohne direkte Sonneneinstrahlung.

VERARBEITUNGSHINWEIS

Klebefläche muss sauber, trocken und frei von Fett, Öl oder sonstigen Verschmutzungen sein.

Es ist wichtig, dass der Anwender vorab prüft, ob die Produkte für den Verwendungszweck und für die Anwendungsmethode geeignet sind. Gute Ergebnisse werden erzielt, wenn die Produkte mit angemessenem Druck auf einer sauberen, trockenen Oberfläche bei einer Temperatur zwischen +10 ~ +40°C angewandt werden.

TAPES (BÄNDER UND KLEBEBÄNDER)

08

K-FLEX® ALU AA CW TAPE ▶ TECHNISCHE DATEN

| ▼ Eigenschaft ▼ | K-FLEX® ALU ▼ AA 130 CW ▼ | K-FLEX® ALU ▼ AA 130 PLUS CW ▼ | K-FLEX® ALU ▼ AA 140 CW ▼ | K-FLEX® ALU ▼ AA 150 CW ▼ | ▼ Referenzstd. ▼ |
|-----------------------|------------------------------|-----------------------------------|------------------------------|------------------------------|------------------------|
| Trägerdicke | 25 Mikrometer (0,025 mm) | 30 Mikrometer (0,030 mm) | 40 Mikrometer (0,040 mm) | 50 Mikrometer (0,050 mm) | PSTC-133 / ASTM D 3652 |
| Gesamtdichte | 60 Mikrometer (0,060 mm) | 70 Mikrometer (0,070 mm) | 80 Mikrometer (0,080 mm) | 90 Mikrometer (0,090 mm) | PSTC-133 / ASTM D 3652 |
| Klebekraft auf Stahl | 15 N/25mm | 15 N/25mm | 15 N/25mm | 15 N/25mm | PSTC-101 / ASTM D 3330 |
| Rolling Ball-Hafttest | 5 cm | 5 cm | 5 cm | 5 cm | PSTC-6 / ASTM D 3121 |
| Zugfestigkeit | 40 N/25mm | 45 N/25mm | 55 N/25mm | 75 N/25mm | PSTC-131 / ASTM D 3759 |
| Dehnung | 3.0 % | 3.0 % | 3.0 % | 3.0 % | PSTC-131 / ASTM D 3759 |
| Anwendungstemperatur | -35 ~ +120 °C | -35 ~ +120 °C | -35 ~ +120 °C | -35 ~ +120 °C | |

Die oben genannten, physikalischen Eigenschaften der Produkte wurden durch Test-Methoden technischer Überwachungsorganisationen, Qualitätssicherungs- und Technische Kundendienstabteilungen definiert und sind keine Gewähr für die Produktleistung. Individuelle Klebebänder können von diesen Parametern abweichen. Der Benutzer muss bei allen Anwendungen vorab prüfen, ob das Produkt für den besonderen Verwendungszweck und die Anwendungsmethode geeignet ist.

K-FLEX® behält sich das Recht vor, die Daten und die technischen Eigenschaften ohne Vorankündigung zu ändern.

K-FLEX® TAPES ▶ ALU AA CW
K-FLEX® ALU AA 130 PE CW TAPE

| Träger: ALU, glatt | Liner | Gesamtdichte | Breite (mm) | Länge (m) | Artikelnummer | Bestellnummer | Rollen/karton | Verfügbarkeit | EUR/Rolle |
|-----------------------|-------|--------------|----------------|--------------|---------------|---------------------|---------------|---------------|-----------|
| Dicke 25 micron | PE | 60 micron | 50 | 50 | 850CG020044 | TAPE-AA130-5050PE | 24 | Auf Anfrage | 26,56 |
| Dicke 25 micron | PE | 60 micron | 75 | 50 | 850CG020045 | TAPE-AA130-5075PE | 16 | Auf Anfrage | 39,41 |
| Dicke 25 micron | PE | 60 micron | 100 | 50 | 850CG020076 | TAPE-AA130-50100PE | 12 | Auf Anfrage | 52,09 |
| Dicke 25 micron | PE | 60 micron | 50 | 100 | 850CG020048 | TAPE-AA130-10050PE | 24 | Auf Anfrage | 53,10 |
| Dicke 25 micron | PE | 60 micron | 75 | 100 | 850CG020046 | TAPE-AA130-10075PE | 16 | Auf Anfrage | 78,79 |
| Dicke 25 micron | PE | 60 micron | 100 | 100 | 850CG020047 | TAPE-AA130-100100PE | 12 | Auf Anfrage | 104,16 |

K-FLEX® ALU AA 130 PE PLUS CW TAPE

| Träger: ALU, glatt | Liner | Gesamtdichte | Breite (mm) | Länge (m) | Artikelnummer | Bestellnummer | Rollen/karton | Verfügbarkeit | EUR/Rolle |
|-----------------------|-------|--------------|----------------|--------------|-----------------|----------------------|---------------|---------------|-----------|
| Dicke 30 micron | PE | 70 micron | 50 | 50 | 85NRPL50050AA30 | TAPE-AA130P-5050PE | 24 | Auf Anfrage | 28,62 |
| Dicke 30 micron | PE | 70 micron | 75 | 50 | 85NRPL75050AA30 | TAPE-AA130P-5075PE | 16 | Auf Anfrage | 42,48 |
| Dicke 30 micron | PE | 70 micron | 100 | 50 | 85NRPLA0050AA30 | TAPE-AA130P-50100PE | 12 | Auf Anfrage | 56,21 |
| Dicke 30 micron | PE | 70 micron | 50 | 100 | 85NRPL50100AA30 | TAPE-AA130P-10050PE | 24 | Auf Anfrage | 57,25 |
| Dicke 30 micron | PE | 70 micron | 75 | 100 | 85NRPL75100AA30 | TAPE-AA130P-10075PE | 16 | Auf Anfrage | 84,97 |
| Dicke 30 micron | PE | 70 micron | 100 | 100 | 85NRPLA0100AA30 | TAPE-AA130P-100100PE | 12 | Auf Anfrage | 112,41 |

K-FLEX® ALU AA 140 PE CW TAPES

| Träger: ALU, glatt | Liner | Gesamtdichte | Breite (mm) | Länge (m) | Artikelnummer | Bestellnummer | Rollen/karton | Verfügbarkeit | EUR/Rolle |
|-----------------------|-------|--------------|----------------|--------------|-----------------|--------------------|---------------|---------------|-----------|
| Dicke 40 micron | PE | 80 micron | 50 | 50 | 85NRPL50050AA40 | TAPE-AA140-5050PE | 24 | Auf Anfrage | 34,26 |
| Dicke 40 micron | PE | 80 micron | 75 | 50 | 85NRPL75050AA40 | TAPE-AA140-5075PE | 16 | Auf Anfrage | 51,07 |
| Dicke 40 micron | PE | 80 micron | 100 | 50 | 85NRPLA0050AA40 | TAPE-AA140-50100PE | 12 | Auf Anfrage | 67,53 |

K-FLEX® ALU AA 150 PE CW TAPES

| Träger: ALU, glatt | Liner | Gesamtdichte | Breite (mm) | Länge (m) | Artikelnummer | Bestellnummer | Rollen/karton | Verfügbarkeit | EUR/Rolle |
|-----------------------|-------|--------------|----------------|--------------|-----------------|--------------------|---------------|---------------|-----------|
| Dicke 50 micron | PE | 90 micron | 50 | 50 | 85NRPL50050AA50 | TAPE-AA150-5050PE | 24 | Auf Anfrage | 40,95 |
| Dicke 50 micron | PE | 90 micron | 75 | 50 | 85NRPL75050AA50 | TAPE-AA150-5075PE | 16 | Auf Anfrage | 61,00 |
| Dicke 50 micron | PE | 90 micron | 100 | 50 | 85NRPLA0050AA50 | TAPE-AA150-50100PE | 12 | Auf Anfrage | 80,87 |

K-FLEX® ALU AA 130 CW TAPES

| Träger: ALU, glatt | Liner | Gesamtdichte | Breite (mm) | Länge (m) | Artikelnummer | Bestellnummer | Rollen/karton | Verfügbarkeit | EUR/Rolle |
|-----------------------|---------------|--------------|----------------|--------------|-----------------|------------------|---------------|---------------|-----------|
| Dicke 25 micron | Silikonpapier | 60 micron | 50 | 50 | 85NRCL50050AA25 | TAPE-AA130-5050 | 24 | Auf Anfrage | 25,77 |
| Dicke 25 micron | Silikonpapier | 60 micron | 75 | 50 | 85NRCL75050AA25 | TAPE-AA130-5075 | 16 | Auf Anfrage | 38,61 |
| Dicke 25 micron | Silikonpapier | 60 micron | 100 | 50 | 85NRCLA0050AA25 | TAPE-AA130-50100 | 12 | Auf Anfrage | 51,63 |

K-FLEX® ALU AA 130 PLUS CW TAPES

| Träger: ALU, glatt | Liner | Gesamtdichte | Breite (mm) | Länge (m) | Artikelnummer | Bestellnummer | Rollen/karton | Verfügbarkeit | EUR/Rolle |
|-----------------------|---------------|--------------|----------------|--------------|-----------------|-------------------|---------------|---------------|-----------|
| Dicke 30 micron | Silikonpapier | 70 micron | 50 | 50 | 85NRCL50050AA30 | TAPE-AA130P-5050 | 24 | Auf Anfrage | 26,90 |
| Dicke 30 micron | Silikonpapier | 70 micron | 75 | 50 | 85NRCL75050AA30 | TAPE-AA130P-5075 | 16 | Auf Anfrage | 39,94 |
| Dicke 30 micron | Silikonpapier | 70 micron | 100 | 50 | 85NRCLA0050AA30 | TAPE-AA130P-50100 | 12 | Auf Anfrage | 52,78 |

K-FLEX® ALU AA 140 CW TAPES

| Träger: ALU, glatt | Liner | Gesamtdichte | Breite (mm) | Länge (m) | Artikelnummer | Bestellnummer | Rollen/karton | Verfügbarkeit | EUR/Rolle |
|-----------------------|---------------|--------------|----------------|--------------|-----------------|------------------|---------------|---------------|-----------|
| Dicke 40 micron | Silikonpapier | 80 micron | 50 | 50 | 85NRCL50050AA40 | TAPE-AA140-5050 | 24 | Auf Anfrage | 32,56 |
| Dicke 40 micron | Silikonpapier | 80 micron | 75 | 50 | 85NRCL75050AA40 | TAPE-AA140-5075 | 16 | Auf Anfrage | 48,31 |
| Dicke 40 micron | Silikonpapier | 80 micron | 100 | 50 | 85NRCLA0050AA40 | TAPE-AA140-50100 | 12 | Auf Anfrage | 64,09 |

K-FLEX® ALU AA 150 CW TAPES

| Träger: ALU, glatt | Liner | Gesamtdichte | Breite (mm) | Länge (m) | Artikelnummer | Bestellnummer | Rollen/karton | Verfügbarkeit | EUR/Rolle |
|-----------------------|---------------|--------------|----------------|--------------|-----------------|------------------|---------------|---------------|-----------|
| Dicke 50 micron | Silikonpapier | 90 micron | 50 | 50 | 85NRCL50050AA50 | TAPE-AA150-5050 | 24 | Auf Anfrage | 39,24 |
| Dicke 50 micron | Silikonpapier | 90 micron | 75 | 50 | 85NRCL75050AA50 | TAPE-AA150-5075 | 16 | Auf Anfrage | 58,41 |
| Dicke 50 micron | Silikonpapier | 90 micron | 100 | 50 | 85NRCLA0050AA50 | TAPE-AA150-50100 | 12 | Auf Anfrage | 77,45 |

Mindestbestellmenge für Nichtlagerware: 1 Palette (96 Kartons)

K-FLEX® TAPES ▶ ALU AA CW LINER OUTSIDE
K-FLEX® ALU AA 130 PE PLUS CW TAPE

| Träger: ALU, glatt | Liner | Gesamtdichte | Breite (mm) | Länge (m) | Artikelnummer | Bestellnummer | Rollen/karton | Verfügbarkeit | EUR/Rolle |
|-----------------------|-------|--------------|----------------|--------------|---------------|------------------------|---------------|---------------|-------------|
| Dicke 30 micron | PE | 70 micron | 50 | 100 | 850CG020148 | TAPE-AA130-10050PE/LO | 24 | Auf Anfrage | Auf Anfrage |
| Dicke 30 micron | PE | 70 micron | 75 | 100 | 850CG020146 | TAPE-AA130-10075PE/LO | 16 | Auf Anfrage | Auf Anfrage |
| Dicke 30 micron | PE | 70 micron | 100 | 100 | 850CG020147 | TAPE-AA130-100100PE/LO | 12 | Auf Anfrage | Auf Anfrage |

Mindestbestellmenge für Nichtlagerware: 1 Palette (96 Kartons)

K-FLEX®

ALU HA CW TAPES

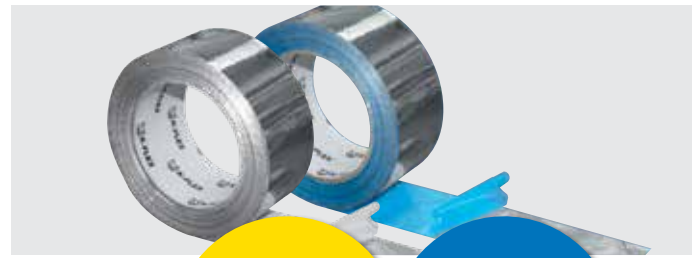

NEU!

**Höhere
Klebekraft**

Rein-Aluminiumfolie, kombiniert mit Acrylatkleber für extreme Witterungsbedingungen. Die Klebefläche ist wahlweise mit einem leicht abzulösenden Silikonpapier oder einer silikonisierten, blauen PE-Abziehfolie geschützt. Kaltwetter-Version (für niedrige Temperaturen).

FUNKTIONEN

- ▶ Höhere Klebekraft
- ▶ Aluminiumfolie mit exzellenter Wärme- und Licht-Reflektion.
- ▶ Hochwertiger Kleber mit intensiver Haftung für dauerhafte Nahtverklebungen und Verbindungen alu-kaschierter Dämmsysteme an Klimakanälen und Rohrleitungen.
- ▶ Guter Alterungswiderstand
- ▶ Geeignet für Innen- und Außenanwendungen.
- ▶ Hervorragende Leistung als Wasserdampfbremse.

ANWENDUNGEN

Insbesondere für die Verklebung von Schnittstellen von alu-kaschierten Dämmsystemen an Kanälen, Behältern und Rohrleitungen. Allgemeine Verwendung: Befestigung, Reparatur, Abdichten und Abdeckung im Innen- und Außenbereich.

LAGERUNGSHINWEIS

12 Monate bei Lagerung bei 21°C / 50 % relative Luftfeuchtigkeit, ohne direkte Sonneneinstrahlung.

VERARBEITUNGSHINWEIS

Klebefläche muss sauber, trocken und frei von Fett, Öl oder sonstigen Verschmutzungen sein.

Es ist wichtig, dass der Anwender vorab prüft, ob die Produkte für den Verwendungszweck und für die Anwendungsmethode geeignet sind. Gute Ergebnisse werden erzielt, wenn die Produkte mit angemessenem Druck auf einer sauberen, trockenen Oberfläche bei einer Temperatur zwischen +10 ~ +40°C angewandt werden.

TAPES (BÄNDER UND KLEBEBÄNDER)

08

K-FLEX® ALU AA CW TAPE ▶ TECHNISCHE DATEN

| ▼ Eigenschaft ▼ | K-FLEX® ALU ▼ HA 130 CW ▼ | K-FLEX® ALU ▼ HA 130 PLUS CW ▼ | K-FLEX® ALU ▼ HA 140 CW ▼ | K-FLEX® ALU ▼ HA 150 CW ▼ | ▼ Referenzstd. ▼ |
|-----------------------|------------------------------|-----------------------------------|------------------------------|------------------------------|------------------------|
| Trägerdicke | 25 Mikrometer (0,025 mm) | 30 Mikrometer (0,030 mm) | 40 Mikrometer (0,040 mm) | 50 Mikrometer (0,050 mm) | PSTC-133 / ASTM D 3652 |
| Gesamtdichte | 60 Mikrometer (0,060 mm) | 70 Mikrometer (0,070 mm) | 80 Mikrometer (0,080 mm) | 90 Mikrometer (0,090 mm) | PSTC-133 / ASTM D 3652 |
| Klebekraft auf Stahl | 20 N/25mm | 20 N/25mm | 20 N/25mm | 20 N/25mm | PSTC-101 / ASTM D 3330 |
| Rolling Ball-Hafttest | 5 cm | 5 cm | 5 cm | 5 cm | PSTC-6 / ASTM D 3121 |
| Zugfestigkeit | 40 N/25mm | 45 N/25mm | 55 N/25mm | 75 N/25mm | PSTC-131 / ASTM D 3759 |
| Dehnung | 3.0 % | 3.0 % | 3.0 % | 3.0 % | PSTC-131 / ASTM D 3759 |
| Anwendungstemperatur | -35 ~ +120 °C | -35 ~ +120 °C | -35 ~ +120 °C | -35 ~ +120 °C | |

Die oben genannten physikalischen Eigenschaften der Produkte wurden durch Test-Methoden technischer Überwachungsorganisationen, Qualitätssicherungs- und Technische Kundendienstabteilungen definiert und sind keine Gewähr für die Produktleistung. Individuelle Klebebänder können von diesen Parametern abweichen. Der Benutzer muss bei allen Anwendungen vorab prüfen, ob das Produkt für den besonderen Verwendungszweck und die Anwendungsmethode geeignet ist.

K-FLEX® behält sich das Recht vor, die Daten und die technischen Eigenschaften ohne Vorankündigung zu ändern.

K-FLEX® TAPES ▶ AA HA 130 CW TAPES
K-FLEX® ALU AA HA 130 CW TAPES

| Träger: ALU, glatt | Liner | Gesamtdichte | Breite (mm) | Länge (m) | Artikelnummer | Bestellnummer | Rollen/karton | Verfügbarkeit | EUR/Rolle |
|-----------------------|-------|--------------|----------------|--------------|-----------------|-----------------------|---------------|---------------|-------------|
| Dicke 25 micron | PE | 60 micron | 50 | 100 | 85NRPL50100HA25 | TAPE-AA130HA-10050PE | 24 | Auf Anfrage | Auf Anfrage |
| Dicke 25 micron | PE | 60 micron | 75 | 100 | 85NRPL75100HA25 | TAPE-AA130HA-10075PE | 16 | Auf Anfrage | Auf Anfrage |
| Dicke 25 micron | PE | 60 micron | 100 | 100 | 85NRPLA0100HA25 | TAPE-AA130HA-100100PE | 12 | Auf Anfrage | Auf Anfrage |

K-FLEX® ALU AA 130 PLUS HA CW TAPES

| Träger: ALU, glatt | Liner | Gesamtdichte | Breite (mm) | Länge (m) | Artikelnummer | Bestellnummer | Rollen/karton | Verfügbarkeit | EUR/Rolle |
|-----------------------|---------------|--------------|----------------|--------------|-----------------|---------------------|---------------|---------------|-------------|
| Dicke 30 micron | Silikonpapier | 70 micron | 50 | 50 | 85NRCL50050HA30 | TAPE-AA130PHA-5050 | 24 | Auf Anfrage | Auf Anfrage |
| Dicke 30 micron | Silikonpapier | 70 micron | 75 | 50 | 85NRCL75050HA30 | TAPE-AA130PHA-5075 | 16 | Auf Anfrage | Auf Anfrage |
| Dicke 30 micron | Silikonpapier | 70 micron | 100 | 50 | 85NRCLA0050HA30 | TAPE-AA130PHA-50100 | 12 | Auf Anfrage | Auf Anfrage |

Mindestbestellmenge für Nichtlagerware: 1 Palette (96 Kartons)

K-FLEX® TAPES ▶ AA HA 130 CW TAPES LINER OUTSIDE
K-FLEX® ALU AA 130 HA PE CW TAPES LINER OUTSIDE

| Träger: ALU, glatt | Liner | Gesamtdichte | Breite (mm) | Länge (m) | Artikelnummer | Bestellnummer | Rollen/karton | Verfügbarkeit | EUR/Rolle |
|-----------------------|-------|--------------|----------------|--------------|-----------------|--------------------------|---------------|---------------|-------------|
| Dicke 25 micron | PE | 60 micron | 50 | 100 | 85NRPL50100H025 | TAPE-AA130HA-10050PE/LO | 24 | Auf Anfrage | Auf Anfrage |
| Dicke 25 micron | PE | 60 micron | 75 | 100 | 85NRPL75100H025 | TAPE-AA130HA-10075PE/LO | 16 | Auf Anfrage | Auf Anfrage |
| Dicke 25 micron | PE | 60 micron | 100 | 100 | 85NRPLA0100H025 | TAPE-AA130HA-100100PE/LO | 12 | Auf Anfrage | Auf Anfrage |

Mindestbestellmenge für Nichtlagerware: 1 Palette (96 Kartons)

K-FLEX®

ALU AR CW TAPES

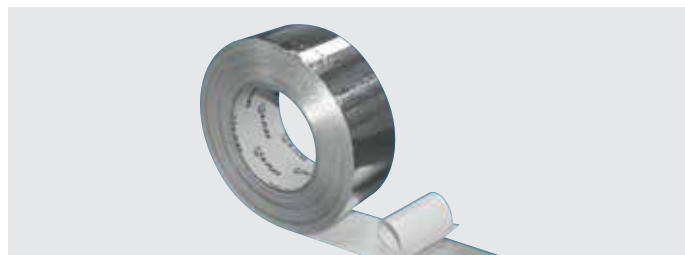

Gitternetzverstärktes Aluminiumklebeband. Die Klebefläche ist mit einem leicht abzulösenden Silikonpapier geschützt. K-FLEX® ALU AR CW TAPE ist mit einem Acrylatkleber ausgestattet und somit auch für kalte Witterungsbedingungen geeignet.

FUNKTIONEN

- ▶ Das gitternetzverstärkte Aluminiumklebeband liefert eine exzellente Wärme- und Licht-Reflektion.
- ▶ Hochwertiger Kleber mit starker Haft- und Klebekraft gewährt zuverlässige, dauerhafte und reißfeste Verbindungen und Nahtverklebung an alukaschierten Dämmungen für Klimakanäle und Rohrleitungen.
- ▶ Die geringe Wasserdampfdurchlässigkeit macht das K-FLEX® ALU AR 107 zu einer exzellenten Wasserdampfbremse.

ANWENDUNGEN

Insbesondere für die Verklebung von Schnittstellen von alukaschierten Dämmsystemen an Kanälen, Behältern und Rohrleitungen. Kann auch für andere industrielle Anwendungen verwendet werden, bei denen diese Eigenschaften und Vorteile benötigt werden.

LAGERUNGSHINWEIS

12 Monate bei Lagerung bei 21°C / 50 % relativer Luftfeuchtigkeit, ohne direkte Sonneneinstrahlung.

VERARBEITUNGSHINWEIS

Klebefläche muss sauber, trocken und frei von Fett, Öl oder sonstigen Verschmutzungen sein.

Es ist wichtig, dass der Anwender vorab prüft, ob die Produkte für einen bestimmten Verwendungszweck und eine Anwendungsmethode geeignet sind. Gute Ergebnisse werden erzielt, wenn die Produkte mit angemessenem Druck auf einer sauberen, trockenen Oberfläche bei einer Temperatur zwischen +10 ~ +40°C angewandt werden.

K-FLEX® ALU AR CW TAPE ▶ TECHNISCHE DATEN

| ▼ Eigenschaft ▼ | K-FLEX® ALU | K-FLEX® ALU | ▼ Referenzstd. ▼ |
|-----------------------|--------------------------|--------------------------|------------------------|
| | ▼ AR 107 CW ▼ | ▼ AR 107 PLUS CW ▼ | |
| Trägerdicke | 43 Mikrometer (0,043 mm) | 50 Mikrometer (0,050 mm) | PSTC-133 / ASTM D 3652 |
| Gesamtdichte | 83 Mikrometer (0,083 mm) | 90 Mikrometer (0,090 mm) | PSTC-133 / ASTM D 3652 |
| Klebekraft auf Stahl | 15 N/25mm | 15 N/25mm | PSTC-101 / ASTM D 3330 |
| Rolling Ball-Hafttest | 5 cm | 5 cm | PSTC-6 / ASTM D 3121 |
| Zugfestigkeit | 100 N/25mm | 120 N/25mm | PSTC-131 / ASTM D 3759 |
| Dehnung | 3,00% | 3,00% | PSTC-131 / ASTM D 3759 |
| Anwendungstemperatur | -30 ~ +120 °C | -30 ~ +120 °C | |

Die oben genannten physikalischen Eigenschaften der Produkte wurden durch Test-Methoden technischer Überwachungsorganisationen, Qualitätssicherungs- und Technische Kundendienstabteilungen definiert und sind keine Gewähr für die Produktleistung. Individuelle Klebebänder können von diesen Parametern abweichen. Der Benutzer muss bei allen Anwendungen vorab prüfen, ob das Produkt für den besonderen Verwendungszweck und die Anwendungsmethode geeignet ist.

K-FLEX® behält sich das Recht vor, die Daten und die technischen Eigenschaften ohne Vorankündigung zu ändern.

K-FLEX® TAPES ▶ ALU AR CW
K-FLEX® ALU AR 107 CW TAPE

| Träger: ▼ ALU, glatt ▼ | ▼ Liner ▼ | ▼ Gesamtdichte ▼ | Breite ▼ (mm) ▼ | Länge ▼ (m) ▼ | ▼ Artikelnummer ▼ | ▼ Bestellnummer ▼ | ▼ Rollen/karton ▼ | ▼ Verfügbarkeit ▼ | ▼ EUR/Rolle ▼ |
|---------------------------|---------------|------------------|--------------------|------------------|-------------------|-------------------|-------------------|-------------------|---------------|
| Dicke 43 micron | Silikonpapier | 83 micron | 50 | 50 | 850NR020007 | TAPE-AR107-5050 | 24 | Auf Anfrage | 33,92 |
| Dicke 43 micron | Silikonpapier | 83 micron | 75 | 50 | 850NR020008 | TAPE-AR107-5075 | 16 | Auf Anfrage | 50,39 |
| Dicke 43 micron | Silikonpapier | 83 micron | 100 | 50 | 850NR020009 | TAPE-AR107-50100 | 12 | Auf Anfrage | 66,82 |

K-FLEX® ALU AR 107 PLUS CW TAPE

| Träger: ▼ ALU, glatt ▼ | ▼ Liner ▼ | ▼ Gesamtdichte ▼ | Breite ▼ (mm) ▼ | Länge ▼ (m) ▼ | ▼ Artikelnummer ▼ | ▼ Bestellnummer ▼ | ▼ Rollen/karton ▼ | ▼ Verfügbarkeit ▼ | ▼ EUR/Rolle ▼ |
|---------------------------|---------------|------------------|--------------------|------------------|-------------------|-------------------|-------------------|-------------------|---------------|
| Dicke 50 micron | Silikonpapier | 90 micron | 50 | 50 | 85NRCL50050AR25 | TAPE-AR107P-5050 | 24 | Auf Anfrage | 36,66 |
| Dicke 50 micron | Silikonpapier | 90 micron | 75 | 50 | 85NRCL75050AR25 | TAPE-AR107P-5075 | 16 | Auf Anfrage | 54,65 |
| Dicke 50 micron | Silikonpapier | 90 micron | 100 | 50 | 85NRCLA0050AR25 | TAPE-AR107P-50100 | 12 | Auf Anfrage | 72,33 |

Mindestbestellmenge für Nichtlagerware: 1 Palette (72 Kartons)

K-FLEX®

ALU SCHWARZ CW TAPES

ALU WEISSES CW TAPES



Schwarz oder weiß lackierte Aluminiumfolie, kombiniert mit einem Acrylatkleber für extreme Witterungsbedingungen, geschützt durch ein leicht abzulösendes Silikonpapier oder einer silikonisierten, blauen PE-Abziehfolie. Kaltwetter-Version (für niedrige Temperaturen).

FUNKTIONEN

- ▶ Lackierte Aluminiumfolie, zur farbangepassten Verklebung, FSK-beschichteter Lüftungskanäle und Rohrisolierungen.
- ▶ Alterungsbeständig, sowohl im Innen- als auch Außenbereich anwendbar.
- ▶ Guter Alterungswiderstand
- ▶ Geeignet für Innen- und Außenanwendungen

ANWENDUNGEN

Zum Verbinden und Verkleben schwarzer/weißer Oberflächen, laminiertes Lüftungsleitungen / Lüftungskanäle / Nähten und Fugen von Rohrisolierungen. Kann auch für industrielle und andere Anwendungen verwendet werden, bei denen diese Eigenschaften und Vorteile benötigt werden.

LAGERUNGSHINWEIS

12 Monate bei Lagerung bei 21°C / 50 % relativer Luftfeuchtigkeit, ohne direkte Sonneneinstrahlung.

VERARBEITUNGSHINWEIS

Klebefläche muss sauber, trocken und frei von Fett, Öl oder sonstigen Verschmutzungen sein.

Es ist wichtig, dass der Anwender vorab prüft, ob die Produkte für einen bestimmten Verwendungszweck und eine Anwendungsmethode geeignet sind. Gute Ergebnisse werden erzielt, wenn die Produkte mit angemessenem Druck auf einer sauberen, trockenen Oberfläche bei einer Temperatur zwischen +10 ~ +40°C angewandt werden.

K-FLEX® ALU BLACK CW TAPE ▶ TECHNISCHE DATEN

| ▼ Eigenschaft ▼ | K-FLEX® ALU SCHWARZ CW TAPE ▼ (ähnlich RAL 9011) ▼ | K-FLEX® ALU WEISS CW TAPE ▼ (ähnlich RAL 9002) ▼ | ▼ Referenzstd. ▼ |
|-----------------------|---|---|------------------------|
| Trägerdicke | 30 Mikrometer (0,030 mm) | 30 Mikrometer (0,030 mm) | PSTC-133 / ASTM D 3652 |
| Gesamtdichte | 70 Mikrometer (0,070 mm) | 70 Mikrometer (0,070 mm) | PSTC-133 / ASTM D 3652 |
| Klebkraft auf Stahl | 15 N/25mm | 15 N/25mm | PSTC-101 / ASTM D 3330 |
| Rolling Ball-Hafttest | 5 cm | 5 cm | PSTC-6 / ASTM D 3121 |
| Zugfestigkeit | 45 N/25mm | 45 N/25mm | PSTC-131 / ASTM D 3759 |
| Dehnung | 3,00% | 3,00% | PSTC-131 / ASTM D 3759 |
| Anwendungstemperatur | -35 ~ +120 °C | -35 ~ +120 °C | |

Die oben genannten physikalischen Eigenschaften der Produkte wurden durch Test-Methoden technischer Überwachungsorganisationen, Qualitätssicherungs- und Technische Kundendienstabteilungen definiert und sind keine Gewähr für die Produktleistung. Individuelle Klebebänder können von diesen Parametern abweichen. Der Benutzer muss bei allen Anwendungen vorab prüfen, ob das Produkt für den besonderen Verwendungszweck und die Anwendungsmethode geeignet ist.

K-FLEX® behält sich das Recht vor, die Daten und die technischen Eigenschaften ohne Vorankündigung zu ändern.

K-FLEX® TAPES ▶
K-FLEX® ALU BLACK CW TAPE

| Träger: ▼ ALU, glatt ▼ | ▼ Liner ▼ | ▼ Gesamtdichte ▼ | Breite ▼ (mm) ▼ | Länge ▼ (m) ▼ | ▼ Artikelnummer ▼ | ▼ Bestellnummer ▼ | ▼ Rollen/karton ▼ | ▼ Verfügbarkeit ▼ | ▼ EUR/Rolle ▼ |
|---------------------------|---------------|------------------|--------------------|------------------|-------------------|-------------------|-------------------|-------------------|---------------|
| Dicke 30 micron | Silikonpapier | 70 micron | 50 | 50 | 850CG020070 | TAPE-ALU-5050BK | 24 | Auf Anfrage | 36,66 |
| Dicke 30 micron | Silikonpapier | 70 micron | 75 | 50 | 850CG020069 | TAPE-ALU-5075BK | 16 | Auf Anfrage | 55,02 |
| Dicke 30 micron | Silikonpapier | 70 micron | 100 | 50 | 850CG020107 | TAPE-ALU-50100BK | 12 | Auf Anfrage | 73,37 |

K-FLEX® ALU BLACK PE CW TAPE

| Träger: ▼ ALU, glatt ▼ | ▼ Liner ▼ | ▼ Gesamtdichte ▼ | Breite ▼ (mm) ▼ | Länge ▼ (m) ▼ | ▼ Artikelnummer ▼ | ▼ Bestellnummer ▼ | ▼ Rollen/karton ▼ | ▼ Verfügbarkeit ▼ | ▼ EUR/Rolle ▼ |
|---------------------------|-----------|------------------|--------------------|------------------|-------------------|--------------------|-------------------|-------------------|---------------|
| Dicke 30 micron | PE | 70 micron | 50 | 50 | 85NRPL50050AB30 | TAPE-ALU-5050PEBK | 24 | Auf Anfrage | 46,26 |
| Dicke 30 micron | PE | 70 micron | 75 | 50 | 85NRPL75050AB30 | TAPE-ALU-5075PEBK | 16 | Auf Anfrage | 68,90 |
| Dicke 30 micron | PE | 70 micron | 100 | 50 | 85NRPLA0050AB30 | TAPE-ALU-50100PEBK | 12 | Auf Anfrage | 91,49 |

K-FLEX® ALU WHITE CW TAPE

| Träger: ▼ ALU, glatt ▼ | ▼ Liner ▼ | ▼ Gesamtdichte ▼ | Breite ▼ (mm) ▼ | Länge ▼ (m) ▼ | ▼ Artikelnummer ▼ | ▼ Bestellnummer ▼ | ▼ Rollen/karton ▼ | ▼ Verfügbarkeit ▼ | ▼ EUR/Rolle ▼ |
|---------------------------|---------------|------------------|--------------------|------------------|-------------------|-------------------|-------------------|-------------------|---------------|
| Dicke 30 micron | Silikonpapier | 70 micron | 50 | 50 | 85NRCL50050AW30 | TAPE-ALU-5050WE | 24 | Auf Anfrage | 48,50 |
| Dicke 30 micron | Silikonpapier | 70 micron | 75 | 50 | 85NRCL75050AW30 | TAPE-ALU-5075WE | 16 | Auf Anfrage | 72,14 |
| Dicke 30 micron | Silikonpapier | 70 micron | 100 | 50 | 85NRCLA0050AW30 | TAPE-ALU-50100WE | 12 | Auf Anfrage | 95,96 |

K-FLEX® ALU WHITE PE CW TAPE

| Träger: ▼ ALU, glatt ▼ | ▼ Liner ▼ | ▼ Gesamtdichte ▼ | Breite ▼ (mm) ▼ | Länge ▼ (m) ▼ | ▼ Artikelnummer ▼ | ▼ Bestellnummer ▼ | ▼ Rollen/karton ▼ | ▼ Verfügbarkeit ▼ | ▼ EUR/Rolle ▼ |
|---------------------------|-----------|------------------|--------------------|------------------|-------------------|--------------------|-------------------|-------------------|---------------|
| Dicke 30 micron | PE | 70 micron | 50 | 50 | 85NRPL50050AW30 | TAPE-ALU-5050PEWE | 24 | Auf Anfrage | 50,55 |
| Dicke 30 micron | PE | 70 micron | 75 | 50 | 85NRPL75050AW30 | TAPE-ALU-5075PEWE | 16 | Auf Anfrage | 75,22 |
| Dicke 30 micron | PE | 70 micron | 100 | 50 | 85NRPLA0050AW30 | TAPE-ALU-50100PEWE | 12 | Auf Anfrage | 100,07 |

Mindestbestellmenge für Nichtlagerware: 1 Palette (96 Kartons)

K-FLEX®

ALU-KRAFT TAPES

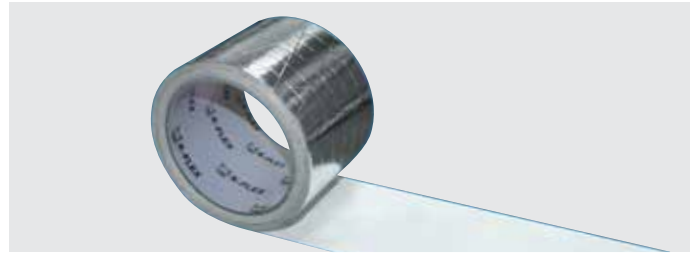

Gitternetzverstärktes Aluminium-Kraftklebeband kombiniert mit einem extrem haftendem Acrylatkleber - auch für kalte Witterungsbedingungen. Klebefläche geschützt durch ein einfach zu lösendes Silikonpapier.

FUNKTIONEN

- ▶ Gitternetzverstärkte Alu-Kraft-Folie mit exzellenter Wärme- und Licht-Reflektion.
- ▶ Kaltwetter-Klebstoff mit besonders starker Haftkraft. Bietet gute Abdichtung und Verbindung auf ALU-Kraft Folien und dessen Nahtabdichtungen.
- ▶ Guter Alterungswiderstand
- ▶ Geeignet für Innen- und Außenanwendungen
- ▶ Geringe Wasserdampfdurchlässigkeit gewährleistet hervorragende Abdichtungs- und Reparaturergebnisse.

ANWENDUNGEN

Heizung, Klima, Lüftung und Industrie zum Verbinden und Abdichten von beschichteten Glasfaserflächen / Leitungsfugen und Verbindungen. Kann auch für andere industrielle Anwendungen verwendet werden, bei denen diese Eigenschaften und Vorteile benötigt werden.

LAGERUNGSHINWEIS

12 Monate bei Lagerung bei 21°C / 50 % relativer Luftfeuchtigkeit, ohne direkte Sonneneinstrahlung.

VERARBEITUNGSHINWEIS

Klebeflächen müssen tragfähig, sauber, trocken, fett-, öl- und staubfrei sein.

Es ist wichtig, dass der Anwender vorab prüft, ob die Produkte für einen bestimmten Verwendungszweck und eine Anwendungsmethode geeignet sind. Gute Ergebnisse werden erzielt, wenn die Produkte mit angemessenem Druck auf einer sauberen, trockenen Oberfläche bei einer Temperatur zwischen +10 ~ +40°C angewandt werden.

K-FLEX® ALU-KRAFT TAPES ▶ TECHNISCHE DATEN

| ▼ Eigenschaft ▼ | ▼ Werten ▼ | ▼ Referenzstd. ▼ |
|-----------------------|---------------------------|------------------------|
| Trägerdicke | 120 Mikrometer (0,120 mm) | PSTC-133 / ASTM D 3652 |
| Gesamtdichte | 170 Mikrometer (0,170 mm) | PSTC-133 / ASTM D 3652 |
| Klebekraft auf Stahl | 16 N/25mm | PSTC-101 / ASTM D 3330 |
| Rolling Ball-Hafttest | 5 cm | PSTC-6 / ASTM D 3121 |
| Zugfestigkeit | 120 N/25mm | PSTC-131 / ASTM D 3759 |
| Dehnung | 2,00% | PSTC-131 / ASTM D 3759 |
| Anwendungstemperatur | -35 ~ +80 °C | |

Die oben genannten physikalischen Eigenschaften der Produkte wurden durch Test-Methoden technischer Überwachungsorganisationen, Qualitätssicherungs- und Technische Kundendienstabteilungen definiert und sind keine Gewähr für die Produktleistung. Individuelle Klebebänder können von diesen Parametern abweichen. Der Benutzer muss bei allen Anwendungen vorab prüfen, ob das Produkt für den besonderen Verwendungszweck und die Anwendungsmethode geeignet ist.

K-FLEX® behält sich das Recht vor, die Daten und die technischen Eigenschaften ohne Vorankündigung zu ändern.

K-FLEX® TAPES ▶ FSK FACING

| Träger: ▼ ALU, glatt ▼ | ▼ Liner ▼ | ▼ Gesamtdichte ▼ | Breite ▼ (mm) ▼ | Länge ▼ (m) ▼ | ▼ Artikelnummer ▼ | ▼ Bestellnummer ▼ | ▼ Rollen/karton ▼ | ▼ Verfügbarkeit ▼ | ▼ EUR/Rolle ▼ |
|---------------------------|---------------|------------------|--------------------|------------------|-------------------|------------------------|-------------------|-------------------|---------------|
| 120 micron | Silikonpapier | 170 micron | 75 | 45,7 | 85NRCL76046KFA2 | TAPE-ALU-KRAFT-45.775 | 16 | Auf Anfrage | 71,10 |
| 120 micron | Silikonpapier | 170 micron | 100 | 45,7 | 85NRCLA0046KFA2 | TAPE-ALU-KRAFT-45.7100 | 12 | Auf Anfrage | 94,76 |
| 120 micron | Silikonpapier | 170 micron | 125 | 45,7 | 85NRCLA2046KFA2 | TAPE-ALU-KRAFT-45.7125 | 12 | Auf Anfrage | 118,57 |

K-FLEX® ST ELASTOMER-TAPES



Schwarzes, geschlossenzelliges Elastomer-Klebeband (K-FLEX® ST Elastomer für Kälteisolierung). Selbstklebebeschichtung mit Netzstruktur und Abziehfolie.

ANWENDUNGEN

Zur Nahtabdeckung/-verklebung für alle Anwendungen mit Elastomer-Dämmstoffen (z.B. an Rohrleitungen, Kanälen, Behältern, Ventilen, Formteilen) zur Energieeinsparung und/oder zur Verhinderung von Tauwasserbildung.

TAPES (BÄNDER UND KLEBEBÄNDER)

08

K-FLEX® ST ELASTOMER-TAPES ▶ TECHNISCHE DATEN

| ▼ Eigenschaft ▼ | ▼ Werte ▼ | | | | | | | | | | ▼ Referenzstd. ▼ |
|---------------------------------------|---|-------|-------|-------|-------|-------|-------|-------|-------|-------|------------------|
| Maximale Anwendungstemperatur | +85°C | | | | | | | | | | |
| Mindest-Anwendungstemperatur | -40°C | | | | | | | | | | |
| Wasserdampf-Diffusionswiderstand | μ ≥ 7 000 | | | | | | | | | | EN 12086 |
| Wasseraufnahme | <0.1 % | | | | | | | | | | EN 13472 |
| Auslaugbarer Chloridgehalt (EN 13468) | <500 ppm Getestet konform DIN1988/7, wasserlösliche Chloride <0,05 % | | | | | | | | | | EN 13468 |
| pH-Wert | Neutral (7) | | | | | | | | | | EN 13468 |
| Brandverhalten | Euroclass B- s2, d0 | | | | | | | | | | EN 13501 |
| Maßtoleranzen | nach EN14304 | | | | | | | | | | |
| Ökologische Daten | FCKW-HFCKW-frei | | | | | | | | | | |
| Mediumtemperatur | -30°C | -20°C | -10°C | 0°C | +10°C | +20°C | +30°C | +40°C | +50°C | +70°C | |
| Wärmeleitfähigkeit [W/(m °K)] | 0.030 | 0.031 | 0.032 | 0.033 | 0.034 | 0.035 | 0.036 | 0.037 | 0.038 | 0.042 | EN12667 |

K-FLEX® behält sich das Recht vor, die Daten und die technischen Eigenschaften ohne Vorankündigung zu ändern.

K-FLEX® ST ELASTOMER-TAPES ▶

| Dämmdicke ▼ (mm) ▼ | Länge ▼ (m) ▼ | Breite ▼ (mm) ▼ | ▼ Artikelnummer ▼ | ▼ Bestellnummer ▼ | ▼ Rollen/karton ▼ | ▼ EUR/Rolle ▼ |
|-----------------------|------------------|--------------------|-------------------|-------------------|-------------------|---------------|
| 3 | 15 | 50 | 850NS020200 | TAPE-ST-1550 | 12 | 82,62 |
| 3 | 15 | 75 | 850NS020237 | TAPE-ST-1575 | 8 | 123,93 |
| 3 | 15 | 100 | 850NS020068 | TAPE-ST-15100 | 6 | 165,26 |
| 3 | 10 | 50 | 850NS020100 | TAPE-ST-1050 | 24 | Auf Anfrage |
| 3 | 10 | 100 | 850NS020006 | TAPE-ST-10100 | 12 | Auf Anfrage |

Schwarzes, geschlossenzelliges Schaumgummiband (Elastomer ST für Kälteisolierung). Selbstklebebeschichtung mit Netzstruktur und Abziehfolie.

K-FLEX® ST ELASTOMER-TAPES + ALU ▶

| Dämmdicke ▼ (mm) ▼ | Länge ▼ (m) ▼ | Breite ▼ (mm) ▼ | ▼ Artikelnummer ▼ | ▼ Bestellnummer ▼ | ▼ Rollen/karton ▼ | ▼ EUR/Rolle ▼ |
|-----------------------|------------------|--------------------|-------------------|-------------------|-------------------|---------------|
| 3 | 10 | 50 | 850NS020105 | TAPE-ST-1050/ALU | 24 | 46,67 |
| 3 | 15 | 50 | 850NS020106 | TAPE-ST-1550/ALU | 12 | 69,61 |
| 3 | 10 | 100 | 850NS020108 | TAPE-ST-10100/ALU | 12 | 92,80 |

K-FLEX® H ELASTOMER-TAPES

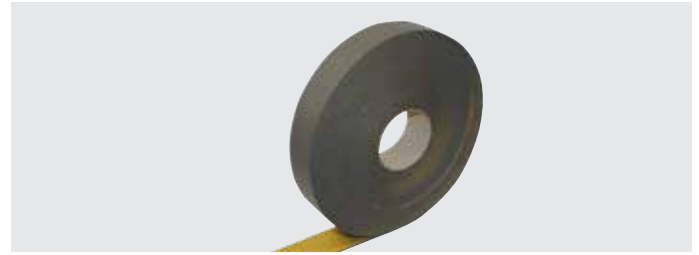

Graues, geschlossenzelliges Elastomer-Tape auf Basis K-FLEX® H für die Wärmeisolierung.
Selbstklebebeschichtung mit Netzstruktur und Abziehfolie.

ANWENDUNGEN

Für alle mit Elastomer-Dämmstoffen isolierten Anwendungen z.B. im Bereich von Sanitär- und Heizungsanlagen.

| K-FLEX® ST ELASTOMER-TAPES ▶ TECHNISCHE DATEN | | | | | | | | | | | |
|---|---|-------|-------|-------|-------|-------|-------|-------|-------|-------|------------------|
| ▼ Eigenschaft ▼ | ▼ Werte ▼ | | | | | | | | | | ▼ Referenzstd. ▼ |
| Maximale Anwendungstemperatur | +85°C | | | | | | | | | | |
| Mindest-Anwendungstemperatur | 0°C | | | | | | | | | | |
| Wasserdampf-Diffusionswiderstand | $\mu \geq 7\ 000$ | | | | | | | | | | EN 12086 |
| Wasseraufnahme | <0.1 % | | | | | | | | | | EN 13472 |
| Auslaugbarer Chloridgehalt (EN 13468) | <500 ppm Getestet konform DIN1988/7, wasserlösliche Chloride <0,05 % | | | | | | | | | | EN 13468 |
| pH-Wert | Neutral (7) | | | | | | | | | | EN 13468 |
| Brandverhalten | Euroclass B- s3, d0 | | | | | | | | | | EN 13501 |
| Maßtoleranzen | nach EN14304 | | | | | | | | | | |
| Mediumstemperatur | -30°C | -20°C | -10°C | 0°C | +10°C | +20°C | +30°C | +40°C | +50°C | +70°C | |
| Wärmeleitfähigkeit [W/(m °K)] | 0.030 | 0.031 | 0.032 | 0.033 | 0.034 | 0.035 | 0.036 | 0.037 | 0.038 | 0.042 | EN12667 |

K-FLEX® behält sich das Recht vor, die Daten und die technischen Eigenschaften ohne Vorankündigung zu ändern.

| K-FLEX® H ELASTOMER-TAPES ▶ | | | | | | |
|-----------------------------|------------------|--------------------|-------------------|-------------------|-------------------|---------------|
| Dämmdicke ▼ (mm) ▼ | Länge ▼ (m) ▼ | Breite ▼ (mm) ▼ | ▼ Artikelnummer ▼ | ▼ Bestellnummer ▼ | ▼ Rollen/karton ▼ | ▼ EUR/Rolle ▼ |
| 3 | 15 | 50 | 85ONS020063 | TAPE-H-1550 | 12 | 34,49 |

K-FLEX® ECO ELASTOMER-TAPES



Elastomer-Tape auf Basis K-FLEX® ECO, zur warmen und kalten thermischen Isolierung geeignet. Frei von Halogen. Besonders geringe Toxizität im Brandfall.

ANWENDUNGEN

Rohre, Leitungen, Tanks für Kühlung, Klimaanlage, Heiz- und Wasserinstallationen, Rohrverbindungen und Wasserleitungen, Industrieanwendungen zur Energieeinsparung oder zur Verhinderung von Kondenswasserbildung.

K-FLEX® ECO ELASTOMER-TAPES ▶ TECHNISCHE DATEN

| ▼ Eigenschaft ▼ | ▼ Werte ▼ | | | | | | | | | | ▼ Referenzstd. ▼ |
|----------------------------------|---|-------|-------|-------|-------|-------|-------|-------|-------|-------|------------------|
| Maximale Anwendungstemperatur | +85°C | | | | | | | | | | |
| Mindest-Anwendungstemperatur | -40°C | | | | | | | | | | |
| Wasserdampf-Diffusionswiderstand | $\mu \geq 3\ 000$ | | | | | | | | | | EN 12086 |
| Wasseraufnahme | <0.1 % | | | | | | | | | | EN 13472 |
| Auslaugbarer Chloridgehalt | <500 ppm Getestet konform DIN1988/7, wasserlösliche Chloride <0,05 % | | | | | | | | | | EN 13468 |
| pH-Wert | Neutral (7) | | | | | | | | | | EN 13468 |
| Brandverhalten | Euroclass E | | | | | | | | | | EN 13501 |
| Maßtoleranzen | nach EN14304 | | | | | | | | | | |
| Ökologische Daten | FCKW-HFCKW-frei, Halogen-Frei | | | | | | | | | | |
| Mediumstemperatur | -30°C | -20°C | -10°C | 0°C | +10°C | +20°C | +30°C | +40°C | +50°C | +70°C | |
| Wärmeleitfähigkeit [W/(m °K)] | 0.035 | 0.036 | 0.037 | 0.038 | 0.039 | 0.040 | 0.041 | 0.042 | 0.043 | 0.044 | EN12667 |

K-FLEX® behält sich das Recht vor, die Daten und die technischen Eigenschaften ohne Vorankündigung zu ändern.

K-FLEX® ECO ELASTOMER-TAPES ▶

| Dämmdicke ▼ (mm) ▼ | Länge ▼ (m) ▼ | Breite ▼ (mm) ▼ | ▼ Artikelnummer ▼ | ▼ Bestellnummer ▼ | ▼ Rollen/karton ▼ | ▼ EUR/Rolle ▼ |
|-----------------------|------------------|--------------------|-------------------|-------------------|-------------------|---------------|
| 3 | 15 | 50 | 850NS020274 | TAPE-ECO-1550 | 12 | 89,97 |

Schwarzes, geschlossenzelliges Schaumgummiband (Elastomer ECO). Selbstklebebeschichtung mit Netzstruktur und Abziehfolie.

K-FLEX® SOLAR HT ELASTOMER-TAPES



Geeignet zur warmen thermischen Isolierung, speziell entwickelt für Anwendungen mit hohen Temperaturen.

ANWENDUNGEN

Zur Nahtverklebung auf allen Anwendungen mit Elastomer-Dämmstoffen, wie z.B. an Solaranlagen oder Rohrleitungen, Behälter und Armaturen in industriellen Prozessen.

| K-FLEX® SOLAR HT ELASTOMER-TAPES ▶ TECHNISCHE DATEN | | | | | | | | | | |
|---|---|-------|-------|-------|-------|-------|-------|-------|-------|--------------------|
| ▼ Eigenschaft ▼ | ▼ Werte ▼ | | | | | | | | | ▼ Referenzstd. ▼ |
| Maximale Anwendungstemperatur | +85°C | | | | | | | | | |
| Mindest-Anwendungstemperatur | -40°C | | | | | | | | | |
| Wasserdampf-Diffusionswiderstand | Keine Leistung festgelegt | | | | | | | | | EN 12086 |
| Wasseraufnahme | <0.1 % | | | | | | | | | EN 13472 |
| Auslaugbarer Chloridgehalt | <500 ppm Getestet konform DIN1988/7, wasserlösliche Chloride <0,05 % | | | | | | | | | EN 13468 |
| pH-Wert | Neutral (7) | | | | | | | | | EN 13468 |
| Brandverhalten | Euroclass E | | | | | | | | | EN 13501 |
| Maßtoleranzen | nach EN14304 | | | | | | | | | |
| Ökologische Daten | FCKW-HFCKW-frei | | | | | | | | | |
| Mediumstemperatur | -30°C | -20°C | -10°C | 0°C | +10°C | +20°C | +30°C | +40°C | +50°C | |
| Wärmeleitfähigkeit [W/(m °K)] | 0.037 | 0.038 | 0.039 | 0.040 | 0.041 | 0.042 | 0.043 | 0.044 | 0.044 | EN 13787 - EN12667 |

K-FLEX® behält sich das Recht vor, die Daten und die technischen Eigenschaften ohne Vorankündigung zu ändern.

TAPES (BÄNDER UND KLEBEBÄNDER)

08

| K-FLEX® SOLAR HT ELASTOMER-TAPES ▶ | | | | | | |
|------------------------------------|------------------|--------------------|-------------------|-------------------|-------------------|---------------|
| Dämmdicke ▼ (mm) ▼ | Länge ▼ (m) ▼ | Breite ▼ (mm) ▼ | ▼ Artikelnummer ▼ | ▼ Bestellnummer ▼ | ▼ Rollen/karton ▼ | ▼ EUR/Rolle ▼ |
| 3 | 15 | 50 | 850NS020202 | TAPE-HT-1550 | 12 | 72,66 |

| K-FLEX® SOLAR HT UV ELASTOMER-TAPES ▶ | | | | | | |
|---------------------------------------|------------------|--------------------|-------------------|-------------------|-------------------|---------------|
| Dämmdicke ▼ (mm) ▼ | Länge ▼ (m) ▼ | Breite ▼ (mm) ▼ | ▼ Artikelnummer ▼ | ▼ Bestellnummer ▼ | ▼ Rollen/karton ▼ | ▼ EUR/Rolle ▼ |
| 3 | 15 | 50 | 87NS3S15050N0 | TAPE-HT1550UV | 12 | 54,86 |

Vorteile der UV- und witterungsbeständigen Schutzlackierung siehe Beschreibung K-FLEX® Color Elastomer-Tapes.

K-FLEX® COLOR ELASTOMER-TAPES



Farbiges, hoch-flexibles Elastomer-Klebeband, witterungs- und UV-beständig durch die werkseitig aufgebrachte COLOR Schutzbeschichtung.

Wahlweise hergestellt auf Basis K-FLEX® ST, K-FLEX® ECO oder K-FLEX® SOLAR HT Elastomer-Dämmstoff.

ANWENDUNGEN

Zur Nahtabdeckung/-verklebung und farblichen Kennzeichnung für alle Anwendungen mit Elastomer-Dämmstoffen (z.B. an Rohrleitungen, Kanälen, Behältern, Ventilen, Formteilen) zur Energieeinsparung und/oder zur Verhinderung von Tauwasserbildung.

K-FLEX® COLOR ELASTOMER-TAPES ▶ TECHNISCHE DATEN

| UV-Beständigkeit ▼ | Werte ▼ | Referenzstd. ▼ |
|--------------------------------------|---------------------|----------------|
| Witterungsbeständigkeit (WOM) | > 2000 Stunden | DIN 53231 |
| Atmosphärische Umwelt-Belastung (AZ) | > 2 Jahre | ASTM G 7-97 |
| Gesamtgewicht ca. | 50 g/m ² | EN 12086 |
| Stärke | 45 µ | |
| Brandverhalten mit K-FLEX® ST | Euroclass C-s3, d0 | EN 13501-1 |
| Brandverhalten mit K-FLEX® ECO | Euroclass E | EN 13501-1 |
| Brandverhalten mit K-FLEX® SOLAR HT | Euroclass E | EN 13501-1 |

K-FLEX® behält sich das Recht vor, die Daten und die technischen Eigenschaften ohne Vorankündigung zu ändern.

TAPES (BÄNDER UND KLEBEBÄNDER)

FARBSORTIMENT

- RAL 7035 grau - Farbcode **G0**
- RAL 9002 weiß - Farbcode **G1**
- RAL 9011 schwarz - Farbcode **N0**
- RAL 5012 blau - Farbcode **B0**
- RAL 6032 grün - Farbcode **V0**
- RAL 3000 rot - Farbcode **R0**

K-FLEX® COLOR ELASTOMER-TAPES ▶

| Dämmdicke ▼ (mm) ▼ | Länge ▼ (m) ▼ | Breite ▼ (mm) ▼ | Artikelnummer ▼ | Bestellnummer ▼ | Rollen/karton ▼ | EUR/Rolle ▼ |
|-----------------------|------------------|--------------------|-----------------|---------------------|-----------------|-------------|
| 3 | 15 | 50 | 87NS3K15050G1 | TAPE-COLOR-1550WE | 12 | 40,37 |
| 3 | 15 | 100 | 87NS3K15100G1 | TAPE-COLOR-15100WE | 6 | 80,76 |
| 6 | 7,5 | 50 | 87NS6K07050G1 | TAPE-COLOR-7.550WE | 12 | 40,37 |
| 6 | 7,5 | 100 | 87NS6K07100G1 | TAPE-COLOR-7.5100WE | 6 | 80,76 |

Schwarzes, geschlossenzelliges Schaumgummiband (Elastomer). Mit flexibler Beschichtung COLOR SYSTEM. Lieferbar in unterschiedlichen RAL-Farben. Selbstklebebeschichtung mit Netzstruktur und Abziehfolie.

K-FLEX® BITUMEN-BAND

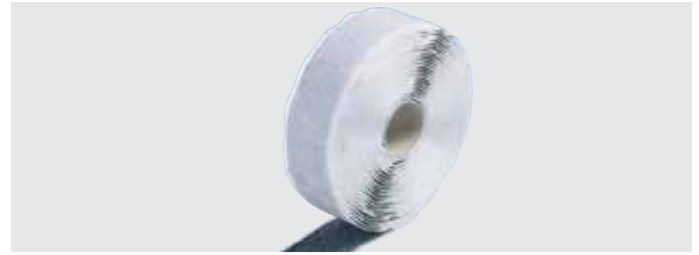

Faserfreies Band aus Butylkautschuk, Asphalt und Korkgranulat zur Isolierung und Tauwasser verhinderung.

ANWENDUNGEN

Das Bitumenband wird verwendet zur thermischen Isolierung und Tauwasser verhinderung an Leitungen, Armaturen und Behältern z.B. für Klimaanlage, Kühl- und Wasserinstallationen.

VERARBEITUNGSHINWEIS

Das Produkt haftet ohne Bindemittel an den meisten sauberen, trockenen Oberflächen. Es ist ausreichend weich und biegsam und lässt sich um die meisten Armaturen und Verbindungen anbringen. Das Material behält seine Flexibilität und Haftung auch nach langer UV-Belastung und bei einem Temperaturbereich von -29 °C bis 88 °C. Das Band hat auch eine körnige, gummiähnliche Beschaffenheit.

LAGERUNGSHINWEIS

Unbegrenzt bei Lagerung bei 21°C / 50% relative Luftfeuchtigkeit ohne direkte Sonneneinstrahlung.

| K-FLEX® BITUMEN-BAND ▶ TECHNISCHE DATEN | | |
|---|---|------------------|
| ▼ Eigenschaft ▼ | ▼ Werte ▼ | ▼ Referenzstd. ▼ |
| Zusammensetzung | Korkpulver und synthetisches Elastomermaterial | |
| Materialfarbe | schwarz | ASTM D1729 |
| Geruch | keine Geruchsentwicklung, kann ohne Gefahr einer Kontamination verwendet werden | |
| Anwendungstemperatur | -30°C bis 100°C | |
| % Feststoffgehalt | >99% | ASTM C771 |
| spezifisches Gewicht | 0.99 ± 0.05 g/cm ³ | ASTM D297 |
| Haftzugfestigkeit | 2,688 bar | ASTM C907 |
| Dehnung | >2-inches | TP-019 |

K-FLEX® behält sich das Recht vor, die Daten und die technischen Eigenschaften ohne Vorankündigung zu ändern.

| K-FLEX® BITUMEN-BAND ▶ | | | | | | |
|------------------------|------------------|--------------------|-------------------|-------------------|-------------------|---------------|
| Dämmdicke ▼ (mm) ▼ | Länge ▼ (m) ▼ | Breite ▼ (mm) ▼ | ▼ Artikelnummer ▼ | ▼ Bestellnummer ▼ | ▼ Rollen/karton ▼ | ▼ EUR/Rolle ▼ |
| 3 | 9,15 | 50 | 850VR020004 | BAND-BITUMEN | 12 | 60,43 |

Es besteht aus einem Gemisch aus synthetischem Gummi Bitumen und Korkpulver. Ideal zur Vorbeugung gegen Kondensbildungen an den Rohrleitungen. Das Produkt haftet ohne Bindemittel an allen Oberflächen.

K-FLEX® PANZER-TAPES GEWEBEBAND

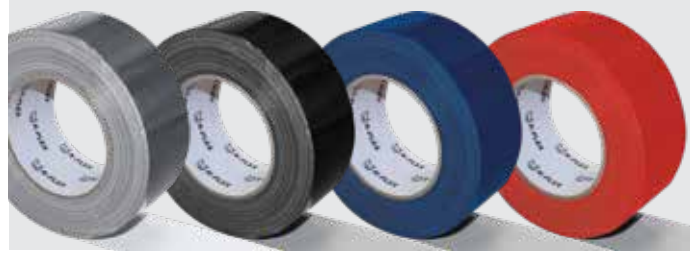

PE-Gewebe-Klebeband mit hochwertigem, farbigen Polyethylen-Deckband und extrem gut haftender, netzverstärkter Gummi-Harz-Klebebeschichtung. Das Produkt verfügt über eine hohe Zugfestigkeit und ist feuchtigkeitsresistent. Es passt sich unebenen Flächen sehr gut an. Das K-FLEX® PANZER TAPE ist ein ausgezeichnetes Produkt zur Bündelung, für schwere Kartonverpackungen, allgemeine Wartung, Leitungsumwicklung, Teppichfixierung, zur Abdichtung von Lüftungsleitungen und zum Verbinden von Fugen.

ANWENDUNGEN

Aufgrund der hohen Klebekraft eignet sich das Produkt für eine Vielzahl von Anwendungen. Ein Tape mit nahezu unbegrenzten Möglichkeiten.

LAGERUNGSHINWEIS

12 Monate bei Lagerung bei 21°C (70°F) / 50 % relativer Luftfeuchtigkeit, ohne direkte Sonneneinstrahlung.

VERARBEITUNGSHINWEIS

Kann bei einer Temperatur von +10 ~ +40°C angewandt werden.

K-FLEX® PANZER-TAPES ▶ TECHNISCHE DATEN

| | Netz | Farbe | Stärke Mikrometer | Klebekraft N/25mm | Zugstärke N/25mm | Dehnung % | Anwendungsgrenztem- peraturen °C |
|--------------------|------|-------------------|----------------------|----------------------|---------------------|--------------|--|
| PANZER TAPES 1503H | 27 | Silber | 150 (0,15 mm) | 15 | 60 | 12 | -20 ~ +60 |
| PANZER TAPES 1604H | 35 | Silber, Rot, Blau | 160 (0,16 mm) | 16 | 75 | 12 | -20 ~ +60 |
| PANZER TAPES 1804H | 35 | Silber | 180 (0,18 mm) | 18 | 80 | 12 | -20 ~ +60 |
| PANZER TAPES 1805H | 50 | Silber | 180 (0,18 mm) | 18 | 85 | 12 | -20 ~ +60 |
| PANZER TAPES 2007H | 70 | Silber | 200 (0,20 mm) | 20 | 90 | 12 | -20 ~ +60 |
| PANZER TAPES 2207H | 70 | Silber | 220 (0,22 mm) | 20 | 95 | 12 | -20 ~ +60 |
| PANZER TAPES 2807H | 70 | Silber | 280 (0,28 mm) | 25 | 100 | 12 | -20 ~ +60 |

K-FLEX® behält sich das Recht vor, die Daten und die technischen Eigenschaften ohne Vorankündigung zu ändern.

K-FLEX® TAPES ▶ PANZER-TAPES
K-FLEX® PANZER-TAPES 1604H

| | Netz | Farbe | Stärke Mikrometer | Länge (m) | Breite (mm) | Artikelnummer | Bestelnummer | Rollen/karton | Verfügbarkeit | EUR/Rolle |
|-----------------------|------|--------|----------------------|--------------|----------------|-----------------|--------------------|---------------|---------------|-------------|
| Panzer-Tapes 1604H | 35 | Silber | 160 micron | 50 | 50 | 85NDAL50050164S | TAPE-1604H-5050SR | 24 | Auf Anfrage | 24,95 |
| Panzer-Tapes 1604H | 35 | Silber | 160 micron | 50 | 75 | 85NDAL75050164S | TAPE-1604H-5075SR | 16 | Auf Anfrage | 37,02 |
| Panzer-Tapes 1604H | 35 | Silber | 160 micron | 50 | 100 | 85NDALA0050164S | TAPE-1604H-50100SR | 12 | Auf Anfrage | 48,91 |
| Panzer-Tapes 1604H | 35 | Blau | 160 micron | 50 | 50 | 85NDAL50050164B | TAPE-1604H-5050BE | 24 | Auf Anfrage | Auf Anfrage |
| Panzer-Tapes 1604H | 35 | Rot | 160 micron | 50 | 50 | 85NDAL50050164R | TAPE-1604H-5050RD | 24 | Auf Anfrage | Auf Anfrage |

K-FLEX® PANZER-TAPES 1805H

| | Netz | Farbe | Stärke Mikrometer | Länge (m) | Breite (mm) | Artikelnummer | Bestelnummer | Rollen/karton | Verfügbarkeit | EUR/Rolle |
|-----------------------|------|--------|----------------------|--------------|----------------|-----------------|--------------------|---------------|---------------|-----------|
| Panzer-Tapes 1805H | 50 | Silber | 180 micron | 50 | 50 | 85NDAL50050185S | TAPE-1805H-5050SR | 24 | Auf Anfrage | 29,10 |
| Panzer-Tapes 1805H | 50 | Silber | 180 micron | 50 | 75 | 85NDAL75050185S | TAPE-1805H-5075SR | 16 | Auf Anfrage | 43,13 |
| Panzer-Tapes 1805H | 50 | Silber | 180 micron | 50 | 100 | 85NDALA0050185S | TAPE-1805H-50100SR | 12 | Auf Anfrage | 57,02 |

Weitere Farben auf Anfrage: schwarz, weiß, rot, gelb, grün, blau, beige.
Mindestbestellmenge für Nichtlagerware: 1 Palette (96 Kartons)

K-FLEX®

BUTYL-TAPES

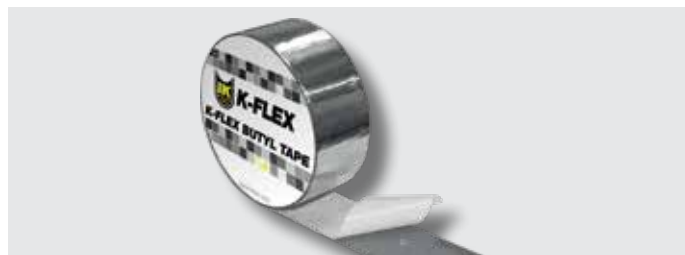

Selbsthaftendes Abdichtband aus einem Butyl-Kautschuk-Gemisch, geschützt durch einen verstärkten Aluminium.
Das K-FLEX® Butyl Tape weist eine starke Haftkraft auf allen üblichen Baumaterialien auf - sogar bei niedrigen Temperaturen.
Das K-FLEX® Butyl Tape ist hoch alterungsbeständig und UV-resistent.

FUNKTIONEN

- ▶ reißfest
- ▶ kalt verarbeitbar
- ▶ exzellente Haftkraft - auch bei niedrigen Temperaturen
- ▶ wasserfest und selbstabdichtend
- ▶ wärmebeständig
- ▶ alterungs- und UV-beständig
- ▶ keine Ölmigration
- ▶ lösungsmittelfrei

ANWENDUNGEN

Abdichten und Verbinden von Materialien wie Glas, Stahl, Plexiglas, Polycarbonat, Holz, Aluminium, PVC und vielen anderen gängigen Baustoffen. Einsatzgebiete für K-FLEX® Butyl Tape sind beispielsweise Abdichtung von Türen und Fensterrahmen, Wintergärten, Dachrinnen, Rohren und Kanälen sowie auch von Bauteilen sowie Vordächer, Dächer, Schornsteinen und Oberlichter.

LAGERUNGSHINWEIS

Qualität und Eigenschaften der Materialien bleiben für einen sehr langen Zeitraum erhalten. Dennoch wird empfohlen, das Produkt innerhalb von 12 Monaten zu verbrauchen. In ungeöffneter Originalverpackung an einem trockenen und gut belüfteten Raum bei Temperaturen zwischen +5°C und +40°C lagern. Eine Lagerung über 50°C kann das Ablösen des Schutzpapiers erschweren. Das Produkt ist nicht frostempfindlich.

VERARBEITUNGSHINWEIS

Das Abdichtband muss auf einer sauberen, trockenen, glatten und staubfreien Oberfläche aufgebracht werden. Für Anwendungen zwischen 0°C und 5°C ist sicher zu stellen, dass sich weder Frost noch Tauwasser auf der Oberfläche befinden. Im Falle eines porösen Untergrunds empfiehlt es sich, die Oberfläche zu stabilisieren. Zur Anbringung des K-FLEX® Butyl Tapes ist kein Spezialwerkzeug erforderlich. Das Band in passender Länge und Breite von der Rolle abwickeln, Schutzfolie nach und nach ablösen, Abdichtband positionieren und mit einer Walze oder einem Textilpad andrücken, um die Entstehung von Luftblasen zu verhindern. Sollen mehrere Streifen miteinander verbunden werden, ist eine Überlappung von mindestens 5 cm vorzunehmen.

K-FLEX® BUTYL-TAPES ▶ TECHNISCHE DATEN

| ▼ Eigenschaft ▼ | ▼ Werte ▼ | ▼ Referenzstd. ▼ |
|---------------------------|--|--|
| Filmart | Aluminium - PET | |
| Materialart / Farbe | Butyl-Kautschuk-Kleber / grau | |
| Standardstärke | 0.8 mm | |
| Zugfestigkeit | Long. 185 N / 50 mm Tras. 200 N / 50 mm | EN 12311-1 |
| Bruchdehnung | Long. 10 % Tras. 20 % | EN 12311-1 |
| Feststoffe | 100% | |
| Abzugskraft 180° | 20 N/cm | ASTM D 1000 |
| Probe-Klebetest | 8.0 N | ASTM D 2979 |
| Vertikale Durchströmung | 0 mm | ISO 7390 |
| Anwendungsgrenztemperatur | 0 °C / + 40 °C | |
| Verarbeitungstemperatur | - 30 °C / + 90 °C | |
| Prüfberichte | Klassifizierung zum Brandverhalten: E Faktor der Widerstand gegen die Diffusion des Wasserdampf: $\mu = 2.720.000$ Gesamtgehalt an flüchtigen organischen Verbindungen (TVOC): $30 \mu\text{g}/\text{m}^3$ | EN 13501-1 UNI EN 1931 ISO 16000-6 |

Der Hersteller weist alle Haftungsansprüche für die Produktnutzung und Anwendungen von sich. Butylbänder sind Kunststoffprodukte. Sie besitzen keine Elastizitätsrückgewinnung. Verwenden Sie diese nicht zur dauerhaften Fixierung oder in tragenden Anwendungen oder anstelle einer Klebe oder einer mechanischen Befestigung. Butylbänder sind lösemittelempfindlich. Es ist zu empfehlen, die chemische Kompatibilität des Butyl-Bands mit den Trägerklebstoffen zu prüfen.

K-FLEX® behält sich das Recht vor, die Daten und die technischen Eigenschaften ohne Vorankündigung zu ändern.

K-FLEX® BUTYL-TAPES ▶

| Länge ▼ (m) ▼ | Breite ▼ (mm) ▼ | ▼ Artikelnummer ▼ | ▼ Bestellnummer ▼ | ▼ Rollen/karton ▼ | ▼ EUR/Rolle ▼ |
|------------------|--------------------|-------------------|-------------------|-------------------|---------------|
| 10 | 50 | 850NS020198 | TAPE-BUTYL-1050 | 12 | 30,51 |
| 10 | 100 | 850NS020199 | TAPE-BUTYL-10100 | 6 | 58,09 |

Es wird kein zusätzlicher Kleber benötigt, da das Band selbstklebend ist und auf nahezu allen Oberflächen haftet. Lieferbar in Kartons.

K-FLEX® PVC AT 070 TAPES

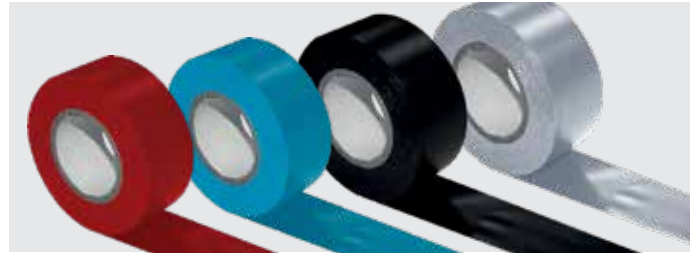

Ein dünnes, hochwertiges Weich-PVC, beschichtet mit einem extrem haftendem Klebstoff auf Gummibasis. Das Klebeband zeichnet sich durch eine gute Dehn- und Anpassungsfähigkeit aus. Es ist beständig gegen die meisten Chemikalien sowie gegen Feuchtigkeit. RoHS- und REACH-konform.

ANWENDUNGEN

- ▶ Elektro bis 600 V
- ▶ Isolierband für elektrische Leitungen und Kabel
- ▶ Kennzeichnung von elektrischen Leitungen und Kabeln
- ▶ Geeignet für Innen- und Außenanwendungen

K-FLEX® PVC AT 070 TAPES ▶ TECHNISCHE DATEN

| ▼ Eigenschaft ▼ | ▼ Werte ▼ | ▼ Referenzstd. ▼ |
|---|-------------------------------|--|
| Gesamtdichte | 0.10 mm | ASTM-D-1000 |
| Zugfestigkeit | 20 N/cm | ASTM-D-1000 |
| Bruchdehnung | 200% | ASTM-D-1000 |
| Haftstärke: auf Stahl auf Träger | 1,5 N/cm 1,5 N/cm | ASTM-D-1000 ASTM-D-1000 |
| Spannungsfestigkeit | 600 V | UL510 |
| Temperaturwiderstand | 80 °C | ASTM-D-1000 |
| Brandverhalten | <2 s | ASTM-D-1000 |
| Schwermetallgehalt: Blei, Cadmium Quecksilber, Chrom Polybromiertes Biphenyl | <30 ppm <10 ppm <10 ppm | US EPA3052 US EPA3060A US EPA3540C |

K-FLEX® behält sich das Recht vor, die Daten und die technischen Eigenschaften ohne Vorankündigung zu ändern.

TAPES (BÄNDER UND KLEBEBÄNDER)

08

K-FLEX® PVC AT 070 TAPES ▶

| ▼ Farbe ▼ | Länge ▼ (m) ▼ | Breite ▼ (mm) ▼ | ▼ Artikelnummer ▼ | ▼ Bestellnummer ▼ | ▼ Rollen/karton ▼ | ▼ EUR/Rolle ▼ |
|-----------|------------------|--------------------|-------------------|-----------------------|-------------------|---------------|
| grau | 25 | 25 | 850CG020007 | TAPE-PVC-AT070-2525GY | 36 | 7,46 |
| schwarz | 25 | 25 | 850CG020020 | TAPE-PVC-AT070-2525BK | 36 | 7,46 |
| grau | 25 | 30 | - | - | | Auf Anfrage |
| schwarz | 25 | 30 | - | - | | Auf Anfrage |
| grau | 25 | 38 | 850CG020008 | TAPE-PVC-AT070-2538GY | 24 | 11,50 |
| schwarz | 25 | 38 | 850CG020001 | TAPE-PVC-AT070-2538BK | 24 | 11,50 |
| grau | 25 | 50 | 850CG020009 | TAPE-PVC-AT070-2550GY | 18 | 14,72 |
| schwarz | 25 | 50 | 850CG020003 | TAPE-PVC-AT070-2550BK | 18 | 14,72 |

Spezialklebeband aus grauem/schwarzen PVC. Die Farben rot und blau auf Anfrage erhältlich.
Geliefert in Kartons.

K-FLEX® AL CLAD KLEBEBAND

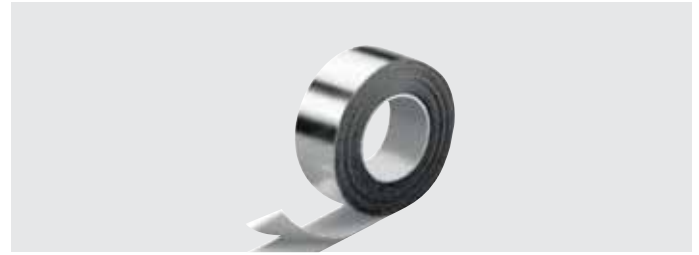

K-FLEX® AL CLAD SYSTEM ▶ K-FLEX® AL CLAD KLEBEBAND

| ▼ Produktbeschreibung ▼ | Breite ▼ (mm) ▼ | Länge ▼ (m) ▼ | ▼ Artikelnummer ▼ | ▼ Bestellnummer ▼ | ▼ Rollen/karton ▼ | ▼ EUR/Rolle ▼ |
|----------------------------|--------------------|------------------|-------------------|-------------------|-------------------|---------------|
| KLEBEBAND 25 x 25 AL CLAD | 25 | 25 | 85NSAL25025CL | TAPE-ALCLAD-2525 | 4 | 27,15 |
| KLEBEBAND 35 x 25 AL CLAD | 35 | 25 | 85NSAL25035CL | TAPE-ALCLAD-2535 | 4 | 38,01 |
| KLEBEBAND 50 x 25 AL CLAD | 50 | 25 | 85NSAL25050CL | TAPE-ALCLAD-2550 | 4 | 54,27 |
| KLEBEBAND 75 x 25 AL CLAD | 75 | 25 | 85NSAL25075CL | TAPE-ALCLAD-2575 | 4 | 81,39 |
| KLEBEBAND 100 x 25 AL CLAD | 100 | 25 | 85NSAL25100CL | TAPE-ALCLAD-25100 | 4 | 108,55 |

K-FLEX® IN CLAD BAND

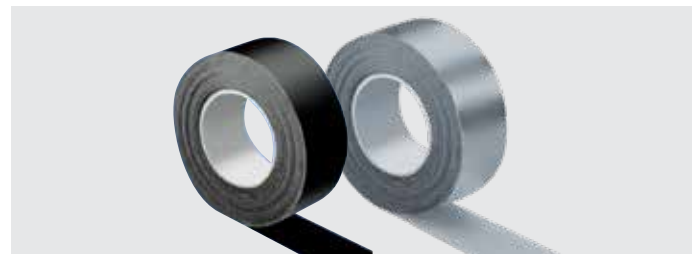

K-FLEX® IN CLAD SYSTEM ▶ KLEBEBAND SCHWARZ (BK) ODER GRAU (GY)

| ▼ Produktbeschreibung ▼ | Länge ▼ (m) ▼ | Breite ▼ (mm) ▼ | ▼ Artikelnummer ▼ | ▼ Bestellnummer ▼ | ▼ Rollen/karton ▼ | ▼ EUR/Rolle ▼ |
|-----------------------------|------------------|--------------------|-------------------|---------------------|-------------------|---------------|
| K-FLEX® IN CLAD BAND 50 BK | 25 | 50 | 85NSOL25050IB | TAPE-INCLAD-2550BK | 4 | 115,78 |
| K-FLEX® IN CLAD BAND 100 BK | 25 | 100 | 85NSOL25100IB | TAPE-INCLAD-25100BK | 4 | 231,56 |
| K-FLEX® IN CLAD BAND 50 GY | 25 | 50 | 85NSOL25050IG | TAPE-INCLAD-2550GY | 4 | 115,78 |
| K-FLEX® IN CLAD BAND 100 GY | 25 | 100 | 85NSOL25100IG | TAPE-INCLAD-25100GY | 4 | 231,56 |

K-FLEX® IC CLAD KLEBEBAND

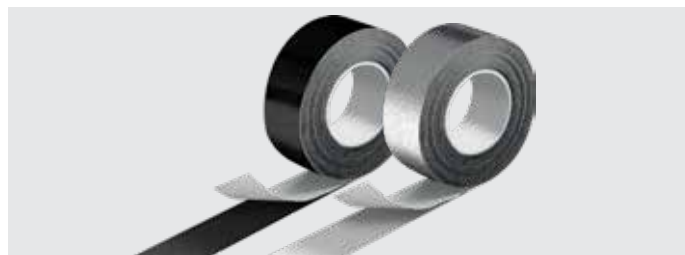

K-FLEX® IC CLAD SYSTEM ▶ KLEBEBAND IC CLAD - SILBER (SR) ODER SCHWARZ (BK)

| ▼ Produktbeschreibung ▼ | Länge ▼ (m) ▼ | Breite ▼ (mm) ▼ | ▼ Artikelnummer ▼ | ▼ Bestellnummer ▼ | ▼ Rollen/karton ▼ | ▼ EUR/Rolle ▼ |
|-----------------------------|------------------|--------------------|-------------------|---------------------|-------------------|---------------|
| K-FLEX® IC CLAD BAND 50 SR | 25 | 50 | 85NSAL25050CS | TAPE-ICCLAD-2550SR | 4 | 58,72 |
| K-FLEX® IC CLAD BAND 100 SR | 25 | 100 | 85NSAL25100CS | TAPE-ICCLAD-25100SR | 4 | 117,41 |
| K-FLEX® IC CLAD BAND 50 BK | 25 | 50 | 85NSAL25050CB | TAPE-ICCLAD-2550BK | 4 | 38,50 |
| K-FLEX® IC CLAD BAND 100 BK | 25 | 100 | 85NSAL25100CB | TAPE-ICCLAD-25100BK | 4 | 77,03 |

K-FLEX® SRC/SRC ECO KLEBEBAND



K-FLEX® SRC ▶ KLEBEBAND (OHNE ELASTOMER)



K-FLEX® SRC ▶ KLEBEBAND (OHNE ELASTOMER)

| ▼ Produktbeschreibung ▼ | Länge ▼ (m) ▼ | Breite ▼ (mm) ▼ | ▼ Artikelnummer ▼ | ▼ Bestellnummer ▼ | ▼ Rolle/Packung ▼ | ▼ EUR/Rolle ▼ |
|--|------------------|--------------------|-------------------|-------------------|-------------------|---------------|
| K-FLEX® SRC KLEBEBAND (ohne Elastomer) | 25 | 50 | 85NSAL25050SRC | TAPE-SRC-2550A | 4 | 55,51 |
| K-FLEX® SRC KLEBEBAND (ohne Elastomer) | 25 | 75 | 85NSAL25075SRC | TAPE-SRC-2575A | 4 | 83,19 |
| K-FLEX® SRC KLEBEBAND (ohne Elastomer) | 25 | 100 | 85NSAL25100SRC | TAPE-SRC-25100A | 4 | 111,01 |

K-FLEX® SRC ▶ KLEBEBAND



K-FLEX® SRC ▶ ELASTOMER-KLEBEBAND MIT SRC-BESCHICHTUNG

| ▼ Produktbeschreibung ▼ | Länge ▼ (m) ▼ | Breite ▼ (mm) ▼ | ▼ Artikelnummer ▼ | ▼ Bestellnummer ▼ | ▼ Rolle/Packung ▼ | ▼ EUR/Rolle ▼ |
|-------------------------|------------------|--------------------|-------------------|-------------------|-------------------|---------------|
| K-FLEX® SRC KLEBEBAND | 15 | 50 | 85NS3K15050SRC | TAPE-SRC-ST-1550 | 12 | 65,03 |

K-FLEX® SRC ECO ▶ KLEBEBAND



K-FLEX® SRC ECO ▶ ELASTOMER-KLEBEBAND MIT SRC-BESCHICHTUNG - S1 EXTREM RAUCHARM

| ▼ Produktbeschreibung ▼ | Länge ▼ (m) ▼ | Breite ▼ (mm) ▼ | ▼ Artikelnummer ▼ | ▼ Bestellnummer ▼ | ▼ Rolle/Packung ▼ | ▼ EUR/Rolle ▼ |
|---------------------------|------------------|--------------------|-------------------|-------------------|-------------------|---------------|
| K-FLEX® SRC ECO KLEBEBAND | 15 | 50 | 85NS3E15050BSRC | TAPE-SRC-ECO-1550 | 12 | 127,02 |

Technische Daten zu den hier aufgeführten Produkten finden Sie bei dem jeweiligen Ummantelungssystem aufgeführt.



DER **UNTERSCHIED** LIEGT IN DEN **DETAILS**

K-FLEX®

ELASTOMERFORMTEILE



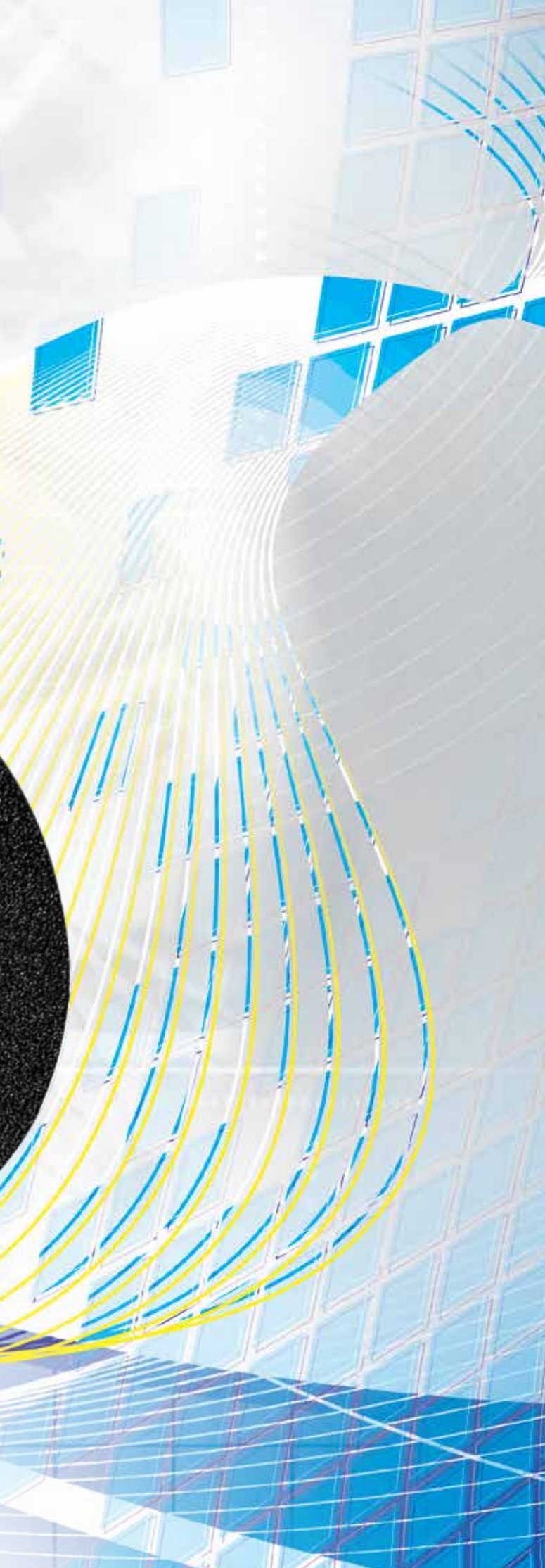

K-FLEX® ELASTOMER-FORMTEILE

- ▶ vorgefertigte Bögen und T-Stücke zur rationellen Arbeit auf der Baustelle



K-FLEX® AL CLAD SYSTEM ▶ BÖGEN

K-FLEX® AL CLAD ▶ K-FLEX® ST ELASTOMER BÖGEN K90 (STANDARD 90° 1,5 D)

DÄMMDICKE 9 MM

| KUPFERROHR CU | | | EISENROHR FE | | | | | | |
|---------------------|---------------------|----------|---------------------|---------------------|----------------------|-------------------|-------------------|----------------|-------------|
| Außen-Ø ▼ (mm) ▼ | Nennweite ▼ DN ▼ | ▼ Zoll ▼ | Außen-Ø ▼ (mm) ▼ | Nennweite ▼ DN ▼ | Binnen-Ø ▼ (mm) ▼ | ▼ Artikelnummer ▼ | ▼ Bestellnummer ▼ | ▼ Stk/karton ▼ | ▼ EUR/Stk ▼ |
| 18 | 15 | 3/8" | 17,2 | 10 | 18 | 85K90K09018 | ST09-018C | 5 | 12,73 |
| 22 | 20 | 1/2" | 21,3 | 15 | 22 | 85K90K09022 | ST09-022C | 5 | 13,85 |
| 28 | 25 | 3/4" | 26,9 | 20 | 28 | 85K90K09028 | ST09-028C | 5 | 14,64 |
| | | | | | | 85K90K09035 | ST09-035C | 5 | 14,84 |
| 42 | 40 | 1+1/4" | 42,4 | 32 | 42 | 85K90K09042 | ST09-042C | 5 | 15,12 |
| | | 1+1/2" | 48,3 | 40 | 48 | 85K90K09048 | ST09-048C | 5 | 16,44 |
| 54 | 50 | | 54 | | 54 | 85K90K09054 | ST09-054C | 5 | 17,29 |
| | | 2" | 60,3 | 50 | 60 | 85K90K09060 | ST09-060C | 5 | 17,44 |
| 76,1 | 65 | 2+1/2" | 76,1 | 65 | 76 | 85K90K09076 | ST09-076C | 5 | 18,62 |
| 88,9 | 80 | 3" | 88,9 | 80 | 89 | 85K90K09089 | ST09-089C | 5 | 18,88 |
| | | 3+1/2" | 101,6 | | 102 | 85K90K09102 | ST09-102C | • | 20,68 |
| 108 | 100 | | 108 | | 108 | 85K90K09108 | ST09-108C | • | 21,97 |
| 114 | 100 | 4" | 114,3 | 100 | 114 | 85K90K09114 | ST09-114C | • | 23,27 |
| | | | 125 | | 125 | 85K90K09125 | ST09-125C | • | 25,61 |
| 133 | 125 | | 133 | | 133 | 85K90K09133 | ST09-133C | • | 26,77 |
| | | 5" | 139,7 | 125 | 140 | 85K90K09140 | ST09-140C | • | 29,81 |
| 159 | 150 | | 160 | | 160 | 85K90K09160 | ST09-160C | • | 31,75 |

DÄMMDICKE 13 MM

| KUPFERROHR CU | | | EISENROHR FE | | | | | | |
|---------------------|---------------------|----------|---------------------|---------------------|----------------------|-------------------|-------------------|----------------|-------------|
| Außen-Ø ▼ (mm) ▼ | Nennweite ▼ DN ▼ | ▼ Zoll ▼ | Außen-Ø ▼ (mm) ▼ | Nennweite ▼ DN ▼ | Binnen-Ø ▼ (mm) ▼ | ▼ Artikelnummer ▼ | ▼ Bestellnummer ▼ | ▼ Stk/karton ▼ | ▼ EUR/Stk ▼ |
| 18 | 15 | 3/8" | 17,2 | 10 | 18 | 85K90K13018 | ST13-018C | 5 | 12,95 |
| 22 | 20 | 1/2" | 21,3 | 15 | 22 | 85K90K13022 | ST13-022C | 5 | 14,12 |
| 28 | 25 | 3/4" | 26,9 | 20 | 28 | 85K90K13028 | ST13-028C | 5 | 14,88 |
| 35 | 32 | 1" | 33,7 | 25 | 35 | 85K90K13035 | ST13-035C | 5 | 15,24 |
| 42 | 40 | 1+1/4" | 42,4 | 32 | 42 | 85K90K13042 | ST13-042C | 5 | 15,61 |
| | | 1+1/2" | 48,3 | 40 | 48 | 85K90K13048 | ST13-048C | 5 | 17,05 |
| 54 | 50 | | 54 | | 54 | 85K90K13054 | ST13-054C | 5 | 17,46 |
| | | 2" | 60,3 | 50 | 60 | 85K90K13060 | ST13-060C | 5 | 17,96 |
| 76,1 | 65 | 2+1/2" | 76,1 | 65 | 76 | 85K90K13076 | ST13-076C | 5 | 19,04 |
| 88,9 | 80 | 3" | 88,9 | 80 | 89 | 85K90K13089 | ST13-089C | 5 | 19,69 |
| | | 3+1/2" | 101,6 | | 102 | 85K90K13102 | ST13-102C | • | 22,04 |
| 108 | 100 | | 108 | | 108 | 85K90K13108 | ST13-108C | • | 22,83 |
| 114 | 100 | 4" | 114,3 | 100 | 114 | 85K90K13114 | ST13-114C | • | 25,59 |
| | | | 125 | | 125 | 85K90K13125 | ST13-125C | • | 27,09 |
| 133 | 125 | | 133 | | 133 | 85K90K13133 | ST13-133C | • | 28,26 |
| | | 5" | 139,7 | 125 | 140 | 85K90K13140 | ST13-140C | • | 31,53 |
| 159 | 150 | | 160 | | 160 | 85K90K13160 | ST13-160C | • | 33,97 |

K-FLEX® AL CLAD SYSTEM ECO: Preisaufschlag + 30%
 K-FLEX® AL CLAD SYSTEM SOLAR: Preisaufschlag + 15%
 • Mengen auf Anfrage
 Mindestbestellmenge, Verfügbarkeit und Liefertermin bitte immer mit dem Customer-Service oder Ihrem Kundenberater abstimmen.



Auf Anfrage liefern wir auch 2-teilige Bögen 1,5D aus Plattenmaterial in den Varianten flachliegender Zuschnitt oder als "Hut" vorkonfektioniert.

K-FLEX® AL CLAD ▶ K-FLEX® ST ELASTOMER BÖGEN K90 (STANDARD 90° 1,5 D)
DÄMMDICKE 19 MM

| KUPFERROHR CU | | | EISENROHR FE | | | | | | |
|---------------------|---------------------|----------|---------------------|---------------------|----------------------|-------------------|-------------------|----------------|-------------|
| Außen-Ø ▼ (mm) ▼ | Nennweite ▼ DN ▼ | ▼ Zoll ▼ | Außen-Ø ▼ (mm) ▼ | Nennweite ▼ DN ▼ | Binnen-Ø ▼ (mm) ▼ | ▼ Artikelnummer ▼ | ▼ Bestellnummer ▼ | ▼ Stk/karton ▼ | ▼ EUR/Stk ▼ |
| 18 | 15 | 3/8" | 17,2 | 10 | 18 | 85K90K19018 | ST19-018C | 5 | 13,63 |
| 22 | 20 | 1/2" | 21,3 | 15 | 22 | 85K90K19022 | ST19-022C | 5 | 14,94 |
| 28 | 25 | 3/4" | 26,9 | 20 | 28 | 85K90K19028 | ST19-028C | 5 | 15,80 |
| 35 | 32 | 1" | 33,7 | 25 | 35 | 85K90K19035 | ST19-035C | 5 | 16,27 |
| 42 | 40 | 1+1/4" | 42,4 | 32 | 42 | 85K90K19042 | ST19-042C | 5 | 16,87 |
| | | 1+1/2" | 48,3 | 40 | 48 | 85K90K19048 | ST19-048C | 5 | 18,16 |
| 54 | 50 | | 54 | | 54 | 85K90K19054 | ST19-054C | 5 | 19,12 |
| | | 2" | 60,3 | 50 | 60 | 85K90K19060 | ST19-060C | 5 | 19,34 |
| 76,1 | 65 | 2+1/2" | 76,1 | 65 | 76 | 85K90K19076 | ST19-076C | 5 | 21,82 |
| 88,9 | 80 | 3" | 88,9 | 80 | 89 | 85K90K19089 | ST19-089C | 5 | 22,30 |
| | | 3+1/2" | 101,6 | | 102 | 85K90K19102 | ST19-102C | • | 23,89 |
| 108 | 100 | | 108 | | 108 | 85K90K19108 | ST19-108C | • | 27,15 |
| 114 | 100 | 4" | 114,3 | 100 | 114 | 85K90K19114 | ST19-114C | • | 29,25 |
| | | | 125 | | 125 | 85K90K19125 | ST19-125C | • | 31,60 |
| 133 | 125 | | 133 | | 133 | 85K90K19133 | ST19-133C | • | 37,01 |
| | | 5" | 139,7 | 125 | 140 | 85K90K19140 | ST19-140C | • | 39,23 |
| 159 | 150 | | 160 | | 160 | 85K90K19160 | ST19-160C | • | 41,94 |

DÄMMDICKE 25 MM

| KUPFERROHR CU | | | EISENROHR FE | | | | | | |
|---------------------|---------------------|----------|---------------------|---------------------|----------------------|-------------------|-------------------|----------------|-------------|
| Außen-Ø ▼ (mm) ▼ | Nennweite ▼ DN ▼ | ▼ Zoll ▼ | Außen-Ø ▼ (mm) ▼ | Nennweite ▼ DN ▼ | Binnen-Ø ▼ (mm) ▼ | ▼ Artikelnummer ▼ | ▼ Bestellnummer ▼ | ▼ Stk/karton ▼ | ▼ EUR/Stk ▼ |
| 18 | 15 | 3/8" | 17,2 | 10 | 18 | 85K90K25018 | ST25-018C | 5 | 14,64 |
| 22 | 20 | 1/2" | 21,3 | 15 | 22 | 85K90K25022 | ST25-022C | 5 | 15,87 |
| 28 | 25 | 3/4" | 26,9 | 20 | 28 | 85K90K25028 | ST25-028C | 5 | 16,92 |
| 35 | 32 | 1" | 33,7 | 25 | 35 | 85K90K25035 | ST25-035C | 5 | 17,65 |
| 42 | 40 | 1+1/4" | 42,4 | 32 | 42 | 85K90K25042 | ST25-042C | 5 | 18,61 |
| | | 1+1/2" | 48,3 | 40 | 48 | 85K90K25048 | ST25-048C | 5 | 19,99 |
| 54 | 50 | | 54 | | 54 | 85K90K25054 | ST25-054C | 5 | 21,34 |
| | | 2" | 60,3 | 50 | 60 | 85K90K25060 | ST25-060C | 5 | 21,75 |
| 76,1 | 65 | 2+1/2" | 76,1 | 65 | 76 | 85K90K25076 | ST25-076C | 5 | 24,16 |
| 88,9 | 80 | 3" | 88,9 | 80 | 89 | 85K90K25089 | ST25-089C | 5 | 27,59 |
| | | 3+1/2" | 101,6 | | 102 | 85K90K25102 | ST25-102C | • | 31,32 |
| 108 | 100 | | 108 | | 108 | 85K90K25108 | ST25-108C | • | 33,48 |
| 114 | 100 | 4" | 114,3 | 100 | 114 | 85K90K25114 | ST25-114C | • | 37,73 |
| | | | 125 | | 125 | 85K90K25125 | ST25-125C | • | 40,17 |
| 133 | 125 | | 133 | | 133 | 85K90K25133 | ST25-133C | • | 41,27 |
| | | 5" | 139,7 | 125 | 140 | 85K90K25140 | ST25-140C | • | 42,69 |
| 159 | 150 | | 160 | | 160 | 85K90K25160 | ST25-160C | • | 46,93 |

K-FLEX® AL CLAD SYSTEM ECO: Preisaufschlag + 30%

K-FLEX® AL CLAD SYSTEM SOLAR: Preisaufschlag + 15%

• Mengen auf Anfrage

Mindestbestellmenge, Verfügbarkeit und Liefertermin bitte immer mit dem Customer-Service oder Ihrem Kundenberater abstimmen.



K-FLEX® AL CLAD SYSTEM ▶ BÖGEN

K-FLEX® AL CLAD ▶ K-FLEX® ST ELASTOMER BÖGEN K90 (STANDARD 90° 1,5 D)

DÄMMDICKE 32 MM

| KUPFERROHR CU | | | EISENROHR FE | | | | | | |
|---------------------|---------------------|----------|---------------------|---------------------|----------------------|-------------------|-------------------|----------------|-------------|
| Außen-Ø ▼ (mm) ▼ | Nennweite ▼ DN ▼ | ▼ Zoll ▼ | Außen-Ø ▼ (mm) ▼ | Nennweite ▼ DN ▼ | Binnen-Ø ▼ (mm) ▼ | ▼ Artikelnummer ▼ | ▼ Bestellnummer ▼ | ▼ Stk/karton ▼ | ▼ EUR/Stk ▼ |
| 18 | 15 | 3/8" | 17,2 | 10 | 18 | 85K90K32018 | ST32-018C | 5 | 19,86 |
| 22 | 20 | 1/2" | 21,3 | 15 | 22 | 85K90K32022 | ST32-022C | 5 | 20,11 |
| 28 | 25 | 3/4" | 26,9 | 20 | 28 | 85K90K32028 | ST32-028C | 5 | 21,03 |
| 35 | 32 | 1" | 33,7 | 25 | 35 | 85K90K32035 | ST32-035C | 5 | 22,28 |
| 42 | 40 | 1+1/4" | 42,4 | 32 | 42 | 85K90K32042 | ST32-042C | 5 | 25,82 |
| | | 1+1/2" | 48,3 | 40 | 48 | 85K90K32048 | ST32-048C | 5 | 27,39 |
| 54 | 50 | | 54 | | 54 | 85K90K32054 | ST32-054C | 5 | 27,82 |
| | | 2" | 60,3 | 50 | 60 | 85K90K32060 | ST32-060C | 5 | 30,02 |
| 76,1 | 65 | 2+1/2" | 76,1 | 65 | 76 | 85K90K32076 | ST32-076C | 5 | 32,81 |
| 88,9 | 80 | 3" | 88,9 | 80 | 89 | 85K90K32089 | ST32-089C | 5 | 33,03 |
| | | 3+1/2" | 101,6 | | 102 | 85K90K32102 | ST32-102C | • | 38,60 |
| 108 | 100 | | 108 | | 108 | 85K90K32108 | ST32-108C | • | 43,16 |
| 114 | 100 | 4" | 114,3 | 100 | 114 | 85K90K32114 | ST32-114C | • | 48,51 |
| | | | 125 | | 125 | 85K90K32125 | ST32-125C | • | 58,62 |
| 133 | 125 | | 133 | | 133 | 85K90K32133 | ST32-133C | • | 61,31 |
| | | 5" | 139,7 | 125 | 140 | 85K90K32140 | ST32-140C | • | 63,34 |
| 159 | 150 | | 160 | | 160 | 85K90K32160 | ST32-160C | • | 75,44 |

DÄMMDICKE 40 MM

| KUPFERROHR CU | | | EISENROHR FE | | | | | | |
|---------------------|---------------------|----------|---------------------|---------------------|----------------------|-------------------|-------------------|----------------|-------------|
| Außen-Ø ▼ (mm) ▼ | Nennweite ▼ DN ▼ | ▼ Zoll ▼ | Außen-Ø ▼ (mm) ▼ | Nennweite ▼ DN ▼ | Binnen-Ø ▼ (mm) ▼ | ▼ Artikelnummer ▼ | ▼ Bestellnummer ▼ | ▼ Stk/karton ▼ | ▼ EUR/Stk ▼ |
| 18 | 15 | 3/8" | 17,2 | 10 | 18 | 85K90K40018 | ST40-018C | 5 | 24,09 |
| 22 | 20 | 1/2" | 21,3 | 15 | 22 | 85K90K40022 | ST40-022C | 5 | 24,53 |
| 28 | 25 | 3/4" | 26,9 | 20 | 28 | 85K90K40028 | ST40-028C | 5 | 26,40 |
| 35 | 32 | 1" | 33,7 | 25 | 35 | 85K90K40035 | ST40-035C | 5 | 28,91 |
| 42 | 40 | 1+1/4" | 42,4 | 32 | 42 | 85K90K40042 | ST40-042C | 5 | 32,96 |
| | | 1+1/2" | 48,3 | 40 | 48 | 85K90K40048 | ST40-048C | 5 | 33,81 |
| 54 | 50 | | 54 | | 54 | 85K90K40054 | ST40-054C | 5 | 37,15 |
| | | 2" | 60,3 | 50 | 60 | 85K90K40060 | ST40-060C | 5 | 38,16 |
| 76,1 | 65 | 2+1/2" | 76,1 | 65 | 76 | 85K90K40076 | ST40-076C | 5 | 46,45 |
| 88,9 | 80 | 3" | 88,9 | 80 | 89 | 85K90K40089 | ST40-089C | 5 | 61,31 |
| | | 3+1/2" | 101,6 | | 102 | 85K90K40102 | ST40-102C | • | 70,97 |
| 108 | 100 | | 108 | | 108 | 85K90K40108 | ST40-108C | • | 78,31 |
| 114 | 100 | 4" | 114,3 | 100 | 114 | 85K90K40114 | ST40-114C | • | 82,06 |
| | | | 125 | | 125 | 85K90K40125 | ST40-125C | • | 89,94 |
| 133 | 125 | | 133 | | 133 | 85K90K40133 | ST40-133C | • | 107,45 |
| | | 5" | 139,7 | 125 | 140 | 85K90K40140 | ST40-140C | • | 125,19 |
| 159 | 150 | | 160 | | 160 | 85K90K40160 | ST40-160C | • | 134,90 |

K-FLEX® AL CLAD SYSTEM ECO: Preiszuschlag + 30%

K-FLEX® AL CLAD SYSTEM SOLAR: Preiszuschlag + 15%

• Mengen auf Anfrage

Mindestbestellmenge, Verfügbarkeit und Liefertermin bitte immer mit dem Customer-Service oder Ihrem Kundenberater abstimmen.

K-FLEX® AL CLAD ▶ K-FLEX® ST ELASTOMER BÖGEN K90 (STANDARD 90° 1,5 D)
DÄMMDICKE 50 MM

| KUPFERROHR CU | | | EISENROHR FE | | | | | | |
|---------------------|---------------------|--------|---------------------|---------------------|----------------------|-----------------|----------------|--------------|-----------|
| Außen-Ø ▼ (mm) ▼ | Nennweite ▼ DN ▼ | Zoll ▼ | Außen-Ø ▼ (mm) ▼ | Nennweite ▼ DN ▼ | Binnen-Ø ▼ (mm) ▼ | Artikelnummer ▼ | Bestelnummer ▼ | Stk/karton ▼ | EUR/Stk ▼ |
| 18 | 15 | 3/8" | 17,2 | 10 | 18 | 85K90K50018 | ST50-018C | 5 | 31,59 |
| 22 | 20 | 1/2" | 21,3 | 15 | 22 | 85K90K50022 | ST50-022C | 5 | 39,19 |
| 28 | 25 | 3/4" | 26,9 | 20 | 28 | 85K90K50028 | ST50-028C | 5 | 40,93 |
| 35 | 32 | 1" | 33,7 | 25 | 35 | 85K90K50035 | ST50-035C | 5 | 42,37 |
| 42 | 40 | 1+1/4" | 42,4 | 32 | 42 | 85K90K50042 | ST50-042C | 5 | 47,87 |
| | | 1+1/2" | 48,3 | 40 | 48 | 85K90K50048 | ST50-048C | 5 | 49,56 |
| 54 | 50 | | 54 | | 54 | 85K90K50054 | ST50-054C | 5 | 50,72 |
| | | 2" | 60,3 | 50 | 60 | 85K90K50060 | ST50-060C | 5 | 58,43 |
| 76,1 | 65 | 2+1/2" | 76,1 | 65 | 76 | 85K90K50076 | ST50-076C | 5 | 63,52 |
| 88,9 | 80 | 3" | 88,9 | 80 | 89 | 85K90K50089 | ST50-089C | 5 | 84,38 |
| | | 3+1/2" | 101,6 | | 102 | 85K90K50102 | ST50-102C | • | 95,01 |
| 108 | 100 | | 108 | | 108 | 85K90K50108 | ST50-108C | • | 103,91 |
| 114 | 100 | 4" | 114,3 | 100 | 114 | 85K90K50114 | ST50-114C | • | 107,90 |
| | | | 125 | | 125 | 85K90K50125 | ST50-125C | • | 157,20 |
| | | | | | | 85K90K50133 | ST50-133C | • | 162,53 |
| | | 5" | 139,7 | 125 | 140 | 85K90K50140 | ST50-140C | • | 171,17 |
| 159 | 150 | | 160 | | 160 | 85K90K50160 | ST50-160C | • | 185,19 |

K-FLEX® AL CLAD SYSTEM ECO: Preiszuschlag + 30%

K-FLEX® AL CLAD SYSTEM SOLAR: Preiszuschlag + 15%

• Mengen auf Anfrage

Mindestbestellmenge, Verfügbarkeit und Liefertermin bitte immer mit dem Customer-Service oder Ihrem Kundenberater abstimmen.



K-FLEX® AL CLAD SYSTEM ▶ T-STÜCK

K-FLEX® AL CLAD ▶ K-FLEX® ST ELASTOMER T-STÜCK

DÄMMDICKE 9 MM

| KUPFERROHR CU | | | EISENROHR FE | | | | | | |
|---------------------|---------------------|----------|---------------------|---------------------|----------------------|-------------------|-------------------|----------------|-------------|
| Außen-Ø ▼ (mm) ▼ | Nennweite ▼ DN ▼ | ▼ Zoll ▼ | Außen-Ø ▼ (mm) ▼ | Nennweite ▼ DN ▼ | Binnen-Ø ▼ (mm) ▼ | ▼ Artikelnummer ▼ | ▼ Bestellnummer ▼ | ▼ Stk/karton ▼ | ▼ EUR/Stk ▼ |
| 18 | 15 | 3/8" | 17,2 | 10 | 18 | 85T90K09018 | ST09-018T | 5 | 12,73 |
| 22 | 20 | 1/2" | 21,3 | 15 | 22 | 85T90K09022 | ST09-022T | 5 | 12,82 |
| 28 | 25 | 3/4" | 26,9 | 20 | 28 | 85T90K09028 | ST09-028T | 5 | 12,93 |
| 35 | 32 | 1" | 33,7 | 25 | 35 | 85T90K09035 | ST09-035T | 5 | 13,03 |
| 42 | 40 | 1+1/4" | 42,4 | 32 | 42 | 85T90K09042 | ST09-042T | 5 | 13,34 |
| | | 1+1/2" | 48,3 | 40 | 48 | 85T90K09048 | ST09-048T | 5 | 13,47 |
| 54 | 50 | | 54 | | 54 | 85T90K09054 | ST09-054T | 5 | 14,02 |
| | | 2" | 60,3 | 50 | 60 | 85T90K09060 | ST09-060T | 5 | 15,90 |
| 76,1 | 65 | 2+1/2" | 76,1 | 65 | 76 | 85T90K09076 | ST09-076T | 5 | 16,59 |
| 88,9 | 80 | 3" | 88,9 | 80 | 89 | 85T90K09089 | ST09-089T | 5 | 17,05 |
| | | 3+1/2" | 101,6 | | 102 | 85T90K09102 | ST09-102T | • | 17,43 |
| 108 | 100 | | 108 | | 108 | 85T90K09108 | ST09-108T | • | 18,62 |
| 114 | 100 | 4" | 114,3 | 100 | 114 | 85T90K09114 | ST09-114T | • | 20,28 |
| | | | 125 | | 125 | 85T90K09125 | ST09-125T | • | 20,57 |
| 133 | 125 | | 133 | | 133 | 85T90K09133 | ST09-133T | • | 21,39 |
| | | 5" | 139,7 | 125 | 140 | 85T90K09140 | ST09-140T | • | 23,92 |
| 159 | 150 | | 160 | | 160 | 85T90K09160 | ST09-160T | • | 24,34 |

DÄMMDICKE 13 MM

| KUPFERROHR CU | | | EISENROHR FE | | | | | | |
|---------------------|---------------------|----------|---------------------|---------------------|----------------------|-------------------|-------------------|----------------|-------------|
| Außen-Ø ▼ (mm) ▼ | Nennweite ▼ DN ▼ | ▼ Zoll ▼ | Außen-Ø ▼ (mm) ▼ | Nennweite ▼ DN ▼ | Binnen-Ø ▼ (mm) ▼ | ▼ Artikelnummer ▼ | ▼ Bestellnummer ▼ | ▼ Stk/karton ▼ | ▼ EUR/Stk ▼ |
| 18 | 15 | 3/8" | 17,2 | 10 | 18 | 85T90K13018 | ST13-018T | 5 | 12,95 |
| 22 | 20 | 1/2" | 21,3 | 15 | 22 | 85T90K13022 | ST13-022T | 5 | 13,02 |
| 28 | 25 | 3/4" | 26,9 | 20 | 28 | 85T90K13028 | ST13-028T | 5 | 13,20 |
| 35 | 32 | 1" | 33,7 | 25 | 35 | 85T90K13035 | ST13-035T | 5 | 13,43 |
| 42 | 40 | 1+1/4" | 42,4 | 32 | 42 | 85T90K13042 | ST13-042T | 5 | 13,70 |
| | | 1+1/2" | 48,3 | 40 | 48 | 85T90K13048 | ST13-048T | 5 | 13,88 |
| 54 | 50 | | 54 | | 54 | 85T90K13054 | ST13-054T | 5 | 14,18 |
| | | 2" | 60,3 | 50 | 60 | 85T90K13060 | ST13-060T | 5 | 14,72 |
| 76,1 | 65 | 2+1/2" | 76,1 | 65 | 76 | 85T90K13076 | ST13-076T | 5 | 16,69 |
| 88,9 | 80 | 3" | 88,9 | 80 | 89 | 85T90K13089 | ST13-089T | 5 | 17,94 |
| | | 3+1/2" | 101,6 | | 102 | 85T90K13102 | ST13-102T | • | 18,62 |
| 108 | 100 | | 108 | | 108 | 85T90K13108 | ST13-108T | • | 19,56 |
| 114 | 100 | 4" | 114,3 | 100 | 114 | 85T90K13114 | ST13-114T | • | 20,10 |
| | | | 125 | | 125 | 85T90K13125 | ST13-125T | • | 22,46 |
| 133 | 125 | | 133 | | 133 | 85T90K13133 | ST13-133T | • | 22,76 |
| | | 5" | 139,7 | 125 | 140 | 85T90K13140 | ST13-140T | • | 23,12 |
| 159 | 150 | | 160 | | 160 | 85T90K13160 | ST13-160T | • | 26,49 |

K-FLEX® AL CLAD SYSTEM ECO: Preisauflschlag + 30%

K-FLEX® AL CLAD SYSTEM SOLAR: Preisauflschlag + 15%

• Mengen auf Anfrage

Mindestbestellmenge, Verfügbarkeit und Liefertermin bitte immer mit dem Customer-Service oder Ihrem Kundenberater abstimmen.

K-FLEX® AL CLAD ▶ K-FLEX® ST ELASTOMER T-STÜCK
DÄMMDICKE 19 MM

| KUPFERROHR CU | | | EISENROHR FE | | | | | | |
|---------------------|---------------------|----------|---------------------|---------------------|----------------------|-------------------|-------------------|----------------|-------------|
| Außen-Ø ▼ (mm) ▼ | Nennweite ▼ DN ▼ | ▼ Zoll ▼ | Außen-Ø ▼ (mm) ▼ | Nennweite ▼ DN ▼ | Binnen-Ø ▼ (mm) ▼ | ▼ Artikelnummer ▼ | ▼ Bestellnummer ▼ | ▼ Stk/karton ▼ | ▼ EUR/Stk ▼ |
| 18 | 15 | 3/8" | 17,2 | 10 | 18 | 85T90K19018 | ST19-018T | 5 | 13,55 |
| 22 | 20 | 1/2" | 21,3 | 15 | 22 | 85T90K19022 | ST19-022T | 5 | 13,76 |
| 28 | 25 | 3/4" | 26,9 | 20 | 28 | 85T90K19028 | ST19-028T | 5 | 14,12 |
| 35 | 32 | 1" | 33,7 | 25 | 35 | 85T90K19035 | ST19-035T | 5 | 14,37 |
| 42 | 40 | 1+1/4" | 42,4 | 32 | 42 | 85T90K19042 | ST19-042T | 5 | 14,94 |
| | | 1+1/2" | 48,3 | 40 | 48 | 85T90K19048 | ST19-048T | 5 | 15,24 |
| 54 | 50 | | 54 | | 54 | 85T90K19054 | ST19-054T | 5 | 15,73 |
| | | 2" | 60,3 | 50 | 60 | 85T90K19060 | ST19-060T | 5 | 16,63 |
| 76,1 | 65 | 2+1/2" | 76,1 | 65 | 76 | 85T90K19076 | ST19-076T | 5 | 19,73 |
| 88,9 | 80 | 3" | 88,9 | 80 | 89 | 85T90K19089 | ST19-089T | 5 | 20,72 |
| | | 3+1/2" | 101,6 | | 102 | 85T90K19102 | ST19-102T | • | 23,00 |
| 108 | 100 | | 108 | | 108 | 85T90K19108 | ST19-108T | • | 23,41 |
| 114 | 100 | 4" | 114,3 | 100 | 114 | 85T90K19114 | ST19-114T | • | 25,29 |
| | | | 125 | | 125 | 85T90K19125 | ST19-125T | • | 27,01 |
| 133 | 125 | | 133 | | 133 | 85T90K19133 | ST19-133T | • | 29,61 |
| | | 5" | 139,7 | 125 | 140 | 85T90K19140 | ST19-140T | • | 30,73 |
| 159 | 150 | | 160 | | 160 | 85T90K19160 | ST19-160T | • | 33,26 |

DÄMMDICKE 25 MM

| KUPFERROHR CU | | | EISENROHR FE | | | | | | |
|---------------------|---------------------|----------|---------------------|---------------------|----------------------|-------------------|-------------------|----------------|-------------|
| Außen-Ø ▼ (mm) ▼ | Nennweite ▼ DN ▼ | ▼ Zoll ▼ | Außen-Ø ▼ (mm) ▼ | Nennweite ▼ DN ▼ | Binnen-Ø ▼ (mm) ▼ | ▼ Artikelnummer ▼ | ▼ Bestellnummer ▼ | ▼ Stk/karton ▼ | ▼ EUR/Stk ▼ |
| 18 | 15 | 3/8" | 17,2 | 10 | 18 | 85T90K25018 | ST25-018T | 5 | 15,58 |
| 22 | 20 | 1/2" | 21,3 | 15 | 22 | 85T90K25022 | ST25-022T | 5 | 15,76 |
| 28 | 25 | 3/4" | 26,9 | 20 | 28 | 85T90K25028 | ST25-028T | 5 | 16,27 |
| 35 | 32 | 1" | 33,7 | 25 | 35 | 85T90K25035 | ST25-035T | 5 | 16,68 |
| 42 | 40 | 1+1/4" | 42,4 | 32 | 42 | 85T90K25042 | ST25-042T | 5 | 17,52 |
| | | 1+1/2" | 48,3 | 40 | 48 | 85T90K25048 | ST25-048T | 5 | 17,91 |
| 54 | 50 | | 54 | | 54 | 85T90K25054 | ST25-054T | 5 | 18,85 |
| | | 2" | 60,3 | 50 | 60 | 85T90K25060 | ST25-060T | 5 | 19,87 |
| 76,1 | 65 | 2+1/2" | 76,1 | 65 | 76 | 85T90K25076 | ST25-076T | 5 | 22,09 |
| 88,9 | 80 | 3" | 88,9 | 80 | 89 | 85T90K25089 | ST25-089T | 5 | 25,01 |
| | | 3+1/2" | 101,6 | | 102 | 85T90K25102 | ST25-102T | • | 26,46 |
| 108 | 100 | | 108 | | 108 | 85T90K25108 | ST25-108T | • | 26,99 |
| 114 | 100 | 4" | 114,3 | 100 | 114 | 85T90K25114 | ST25-114T | • | 27,86 |
| | | | 125 | | 125 | 85T90K25125 | ST25-125T | • | 33,84 |
| 133 | 125 | | 133 | | 133 | 85T90K25133 | ST25-133T | • | 34,30 |
| | | 5" | 139,7 | 125 | 140 | 85T90K25140 | ST25-140T | • | 35,01 |
| 159 | 150 | | 160 | | 160 | 85T90K25160 | ST25-160T | • | 38,28 |

K-FLEX® AL CLAD SYSTEM ECO: Preisauflschlag + 30%
 K-FLEX® AL CLAD SYSTEM SOLAR: Preisauflschlag + 15%

• Mengen auf Anfrage

Mindestbestellmenge, Verfügbarkeit und Liefertermin bitte immer mit dem Customer-Service oder Ihrem Kundenberater abstimmen.



K-FLEX® AL CLAD SYSTEM ▶ T-STÜCK

K-FLEX® AL CLAD ▶ K-FLEX® ST ELASTOMER T-STÜCK

DÄMMDICKE 32 MM

| KUPFERROHR CU | | | EISENROHR FE | | | | | | |
|---------------------|---------------------|----------|---------------------|---------------------|----------------------|-------------------|-------------------|----------------|-------------|
| Außen-Ø ▼ (mm) ▼ | Nennweite ▼ DN ▼ | ▼ Zoll ▼ | Außen-Ø ▼ (mm) ▼ | Nennweite ▼ DN ▼ | Binnen-Ø ▼ (mm) ▼ | ▼ Artikelnummer ▼ | ▼ Bestellnummer ▼ | ▼ Stk/karton ▼ | ▼ EUR/Stk ▼ |
| 18 | 15 | 3/8" | 17,2 | 10 | 18 | 85T90K32018 | ST32-018T | 5 | 20,54 |
| 22 | 20 | 1/2" | 21,3 | 15 | 22 | 85T90K32022 | ST32-022T | 5 | 20,85 |
| 28 | 25 | 3/4" | 26,9 | 20 | 28 | 85T90K32028 | ST32-028T | 5 | 21,78 |
| 35 | 32 | 1" | 33,7 | 25 | 35 | 85T90K32035 | ST32-035T | 5 | 22,46 |
| 42 | 40 | 1+1/4" | 42,4 | 32 | 42 | 85T90K32042 | ST32-042T | 5 | 23,14 |
| | | 1+1/2" | 48,3 | 40 | 48 | 85T90K32048 | ST32-048T | 5 | 25,28 |
| 54 | 50 | | 54 | | 54 | 85T90K32054 | ST32-054T | 5 | 25,64 |
| | | 2" | 60,3 | 50 | 60 | 85T90K32060 | ST32-060T | 5 | 25,99 |
| 76,1 | 65 | 2+1/2" | 76,1 | 65 | 76 | 85T90K32076 | ST32-076T | 5 | 30,53 |
| 88,9 | 80 | 3" | 88,9 | 80 | 89 | 85T90K32089 | ST32-089T | 5 | 31,88 |
| | | 3+1/2" | 101,6 | | 102 | 85T90K32102 | ST32-102T | • | 33,84 |
| 108 | 100 | | 108 | | 108 | 85T90K32108 | ST32-108T | • | 38,45 |
| 114 | 100 | 4" | 114,3 | 100 | 114 | 85T90K32114 | ST32-114T | • | 40,31 |
| | | | 125 | | 125 | 85T90K32125 | ST32-125T | • | 42,03 |
| 133 | 125 | | 133 | | 133 | 85T90K32133 | ST32-133T | • | 43,57 |
| | | 5" | 139,7 | 125 | 140 | 85T90K32140 | ST32-140T | • | 46,18 |
| 159 | 150 | | 160 | | 160 | 85T90K32160 | ST32-160T | • | 49,01 |

DÄMMDICKE 40 MM

| KUPFERROHR CU | | | EISENROHR FE | | | | | | |
|---------------------|---------------------|----------|---------------------|---------------------|----------------------|-------------------|-------------------|----------------|-------------|
| Außen-Ø ▼ (mm) ▼ | Nennweite ▼ DN ▼ | ▼ Zoll ▼ | Außen-Ø ▼ (mm) ▼ | Nennweite ▼ DN ▼ | Binnen-Ø ▼ (mm) ▼ | ▼ Artikelnummer ▼ | ▼ Bestellnummer ▼ | ▼ Stk/karton ▼ | ▼ EUR/Stk ▼ |
| 18 | 15 | 3/8" | 17,2 | 10 | 18 | 85T90K40018 | ST40-018T | 5 | 28,05 |
| 22 | 20 | 1/2" | 21,3 | 15 | 22 | 85T90K40022 | ST40-022T | 5 | 30,77 |
| 28 | 25 | 3/4" | 26,9 | 20 | 28 | 85T90K40028 | ST40-028T | 5 | 31,01 |
| 35 | 32 | 1" | 33,7 | 25 | 35 | 85T90K40035 | ST40-035T | 5 | 31,48 |
| 42 | 40 | 1+1/4" | 42,4 | 32 | 42 | 85T90K40042 | ST40-042T | 5 | 33,26 |
| | | 1+1/2" | 48,3 | 40 | 48 | 85T90K40048 | ST40-048T | 5 | 34,07 |
| 54 | 50 | | 54 | | 54 | 85T90K40054 | ST40-054T | 5 | 38,02 |
| | | 2" | 60,3 | 50 | 60 | 85T90K40060 | ST40-060T | 5 | 39,00 |
| 76,1 | 65 | 2+1/2" | 76,1 | 65 | 76 | 85T90K40076 | ST40-076T | 5 | 43,40 |
| 88,9 | 80 | 3" | 88,9 | 80 | 89 | 85T90K40089 | ST40-089T | 5 | 46,55 |
| | | 3+1/2" | 101,6 | | 102 | 85T90K40102 | ST40-102T | • | 55,96 |
| 108 | 100 | | 108 | | 108 | 85T90K40108 | ST40-108T | • | 59,37 |
| 114 | 100 | 4" | 114,3 | 100 | 114 | 85T90K40114 | ST40-114T | • | 60,86 |
| | | | 125 | | 125 | 85T90K40125 | ST40-125T | • | 63,85 |
| 133 | 125 | | 133 | | 133 | 85T90K40133 | ST40-133T | • | 67,75 |
| | | 5" | 139,7 | 125 | 140 | 85T90K40140 | ST40-140T | • | 70,53 |
| 159 | 150 | | 160 | | 160 | 85T90K40160 | ST40-160T | • | 92,65 |

K-FLEX® AL CLAD SYSTEM ECO: Preisaufschlag + 30%

K-FLEX® AL CLAD SYSTEM SOLAR: Preisaufschlag + 15%

• Mengen auf Anfrage

Mindestbestellmenge, Verfügbarkeit und Liefertermin bitte immer mit dem Customer-Service oder Ihrem Kundenberater abstimmen.

K-FLEX® AL CLAD ▶ K-FLEX® ST ELASTOMER T-STÜCK
DÄMMDICKE 50 MM

| KUPFERROHR CU | | | EISENROHR FE | | | | | | |
|---------------------|---------------------|--------|---------------------|---------------------|----------------------|-----------------|-----------------|--------------|-----------|
| Außen-ø ▼ (mm) ▼ | Nennweite ▼ DN ▼ | Zoll ▼ | Außen-ø ▼ (mm) ▼ | Nennweite ▼ DN ▼ | Binnen-Ø ▼ (mm) ▼ | Artikelnummer ▼ | Bestellnummer ▼ | Stk/karton ▼ | EUR/Stk ▼ |
| 18 | 15 | 3/8" | 17,2 | 10 | 18 | 85T90K50018 | ST50-018T | 5 | 41,02 |
| 22 | 20 | 1/2" | 21,3 | 15 | 22 | 85T90K50022 | ST50-022T | 5 | 43,85 |
| 28 | 25 | 3/4" | 26,9 | 20 | 28 | 85T90K50028 | ST50-028T | 5 | 45,16 |
| 35 | 32 | 1" | 33,7 | 25 | 35 | 85T90K50035 | ST50-035T | 5 | 46,72 |
| 42 | 40 | 1+1/4" | 42,4 | 32 | 42 | 85T90K50042 | ST50-042T | 5 | 48,62 |
| | | 1+1/2" | 48,3 | 40 | 48 | 85T90K50048 | ST50-048T | 5 | 49,67 |
| 54 | 50 | | 54 | | 54 | 85T90K50054 | ST50-054T | 5 | 55,18 |
| | | 2" | 60,3 | 50 | 60 | 85T90K50060 | ST50-060T | 5 | 56,40 |
| 76,1 | 65 | 2+1/2" | 76,1 | 65 | 76 | 85T90K50076 | ST50-076T | 5 | 62,51 |
| 88,9 | 80 | 3" | 88,9 | 80 | 89 | 85T90K50089 | ST50-089T | 5 | 64,62 |
| | | 3+1/2" | 101,6 | | 102 | 85T90K50102 | ST50-102T | • | 77,14 |
| 108 | 100 | | 108 | | 108 | 85T90K50108 | ST50-108T | • | 80,77 |
| 114 | 100 | 4" | 114,3 | 100 | 114 | 85T90K50114 | ST50-114T | • | 86,22 |
| | | | 125 | | 125 | 85T90K50125 | ST50-125T | • | 91,05 |
| 133 | 125 | | 133 | | 133 | 85T90K50133 | ST50-133T | • | 94,60 |
| | | 5" | 139,7 | 125 | 140 | 85T90K50140 | ST50-140T | • | 99,72 |
| 159 | 150 | | 160 | | 160 | 85T90K50160 | ST50-160T | • | 111,72 |

K-FLEX® AL CLAD SYSTEM ECO: Preiszuschlag + 30%

K-FLEX® AL CLAD SYSTEM SOLAR: Preiszuschlag + 15%

• Mengen auf Anfrage

Mindestbestellmenge, Verfügbarkeit und Liefertermin bitte immer mit dem Customer-Service oder Ihrem Kundenberater abstimmen.

K-FLEX® ZUBEHÖR





K-FLEX® ZUBEHÖR

- ▶ Vollständiges Angebot für alle Montageanforderungen

K-FLEX® BEFESTIGUNGS- WERKZEUG

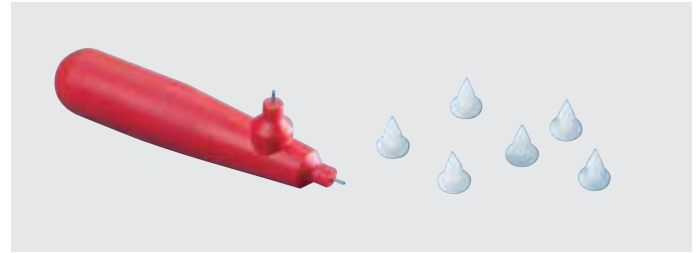

Unentbehrlich zur korrekten und kraftschlüssigen Verbindung von Folien aus PVC und AL CLAD KUNSTSTOFF NIETEN: 100 Nieten pro Pack in Farben weiß und grau.

NIETEN-TREIBER: Gerade/Winkel

Montage:

K-FIX mit Klebeband: Die Oberfläche muss fettfrei und trocken sein. Den Schutzfilm abziehen und fest auf die Oberfläche drücken, um ein vollständiges Haften zu ermöglichen. Die gewünschte Isolierung anbringen und die selbstsperrende Scheibe aufstecken. Den eventuell überstehenden Nagel abschneiden.

| K-FLEX® ZUBEHÖR ► BEFESTIGUNGSWERKZEUG | | | |
|--|-------------------|--------------------|-------------|
| ▼ Produktbeschreibung ▼ | ▼ Artikelnummer ▼ | ▼ Bestellnummer ▼ | ▼ EUR/Stk ▼ |
| K-FIX Kunststoffnieten 1000 Stk/Pack weiss | 850CH020003 | PIN-1000 | 24,69 |
| K-FIX Kunststoffnieten 1000 Stk/Pack grau | 850CH020001 | PIN-1000 | 24,69 |
| K-FIX Nieten-Treiber gerade und winkelförmig | 850PT020001 | KFIX-ANGULAR PUNCH | 17,30 |
| Unentbehrlich zur korrekten Befestigung von Folien aus PVC und AL CLAD | | | |

K-FLEX® KLEBERPUMPE



Praktisches Werkzeug mit regulierbarer Pumpe und Pinsel für das einfache und gleichmäßige Auftragen des Klebers auf K-FLEX® Schläuche und Platten. Zweckmäßigerweise wird der Behälter mit verdünntem Kleber befüllt, der durch eine manuell betätigte Pumpe zum Pinsel gefördert wird. Das Werkzeug ist nach Gebrauch sorgfältig mit dem K-FLEX® Spezialreiniger zu reinigen.

| K-FLEX® ZUBEHÖR ► KLEBERPUMPE | | | |
|--------------------------------|-------------------|-------------------|-------------|
| ▼ Produktbeschreibung ▼ | ▼ Artikelnummer ▼ | ▼ Bestellnummer ▼ | ▼ EUR/Stk ▼ |
| Kleberpumpe für K-FLEX® Kleber | 850VR020195 | GLUEPUMP | Auf Anfrage |
| Ersatz-Pinsel für Kleberpumpe | 850VR020094 | BRUSH-REPLACEMENT | 97,47 |

K-FLEX® FLANSCH-SCHLAG- WERKZEUG

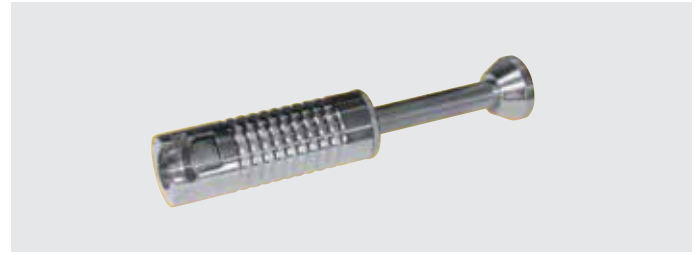

Zum Herstellen einer flachen Oberfläche am Solar-Edelstahl-Wellrohr; bei Verwendung einer traditionellen Kupplung mit flachdichtendem Dichtring (s. Zubehör zu K-FLEX® TWIN SOLAR SYSTEM Wellrohr).

| K-FLEX® ZUBEHÖR ▶ FLANSCH-SCHLAGWERKZEUG | | | |
|--|-------------------|-------------------|-------------|
| ▼ Produktbeschreibung ▼ | ▼ Artikelnummer ▼ | ▼ Bestellnummer ▼ | ▼ EUR/Stk ▼ |
| K-FLEX® Flansch-Schlagwerkzeug für DN 16 und DN 20 | 850VR020424 | TS-W1620/Flange | 380,24 |
| K-FLEX® Flansch-Schlagwerkzeug für DN 25 | 850VR020322 | TS-W25/Flange | 789,64 |

K-FLEX® MESSER K-FLEX® ZOLLSTOCK



Superscharfes Messer für Profis zur sauberen und schnellen Arbeit. Klinge aus rostfreiem, extra hartem Edelstahl ("High Carbon-Technology" © Dick). Leichtes Arbeiten durch ergonomischen Handgriff.
Zollstock mit Umfang- und Winkelmesser.

| K-FLEX® ZUBEHÖR ▶ MESSER UND ZOLLSTOCK | | | |
|---|-------------------|-------------------|-------------|
| ▼ Produktbeschreibung ▼ | ▼ Artikelnummer ▼ | ▼ Bestellnummer ▼ | ▼ EUR/Stk ▼ |
| K-FLEX® Messer groß (Metallklinge 15 cm) | 850VR020485 | KNIFE-15 | Auf Anfrage |
| K-FLEX® Messer klein (Metallklinge 11 cm) | 850VR020484 | KNIFE-11 | Auf Anfrage |
| K-FLEX® Zollstock mit Umfangteilung und Winkelgradskala | 850VR020483 | W-ZS2M | Auf Anfrage |

K-FLEX® KLEBER



Die K-FLEX® K400, K420, K425, K467 und Spezialkleber sind speziell für K-FLEX®-Isoliermaterialien aus geschlossenzelligem Elastomerschaum entwickelt worden. Er fügt Oberflächen und Verbindungen fest zusammen. Die Klebung ist wärmeschweißbar, alterungs- und witterungsbeständig, sodass die technischen Eigenschaften des behandelten Isolierstoffes wieder hergestellt werden.

ANWENDUNGSEMPFEHLUNG FÜR 1 LITER KLEBER

| ▼ Schläuche ▼ | Anwendung ▼ an den Kopfenden ▼ | Anwendung ▼ an der Längsnaht ▼ |
|-----------------|-----------------------------------|-----------------------------------|
| Dämmdicke 9 mm | ca. 1350 m | ca. 150 m |
| Dämmdicke 13 mm | ca. 500 m | ca. 100 m |
| Dämmdicke 19 mm | ca. 300 m | ca. 80 m |
| Dämmdicke 25 mm | ca. 220 m | ca. 60 m |
| Dämmdicke 32 mm | ca. 180 m | ca. 40 m |
| Dämmdicke 40 mm | ca. 139 m | ca. 27 m |

K-FLEX® übernimmt keine Verantwortung für den Verbrauch von Mengen, die von den angegebenen Werten abweichen.



K-FLEX® ZUBEHÖR ► KLEBER

K-FLEX® KLEBER K 420 FÜR NORMALANWENDUNGEN

| ▼ Produktbeschreibung ▼ | ▼ Artikelnummer ▼ | ▼ Bestellnummer ▼ | ▼ Stück/Karton ▼ | ▼ EUR/Stk ▼ |
|---|-------------------|-------------------|------------------|-------------|
| K-FLEX® KLEBER K 420, 0,25 L. m. Pinsel | 850CL020039 | GLUE-K420/0.26L | 24 | 20,45 |
| K-FLEX® KLEBER K 420, 0,5 L. | 850CLK4200500 | GLUE-K420/0.5L | 20 | 25,12 |
| K-FLEX® KLEBER K 420, 1,0 L. | 850CLK4201000 | GLUE-K420/1.0L | 20 | 44,47 |
| K-FLEX® KLEBER K 420, 2,6 L. | 850CL020038 | GLUE-K420/2.6L | 6 | 86,81 |

K-FLEX® K 476 KLEBER FÜR NORMALANWENDUNGEN (OPTIMALE VISKOSITÄT)

| ▼ Produktbeschreibung ▼ | ▼ Artikelnummer ▼ | ▼ Bestellnummer ▼ | ▼ Stück/Karton ▼ | ▼ EUR/Stk ▼ |
|------------------------------|-------------------|-------------------|------------------|-------------|
| K-FLEX® KLEBER K 467, 2,6 L. | 850CL020045 | GLUE-K467/2.6L | 6 | 86,81 |
| K-FLEX® KLEBER K 467, 1 L. | 850CL020058 | GLUE-K467/1.0L | 20 | 44,47 |

K-FLEX® SPEZIALKLEBER AUCH FÜR HOHE TEMPERATUREN (HT)

| ▼ Produktbeschreibung ▼ | ▼ Artikelnummer ▼ | ▼ Bestellnummer ▼ | ▼ Stück/Karton ▼ | ▼ EUR/Stk ▼ |
|---------------------------------------|-------------------|-------------------|------------------|-------------|
| K-FLEX® SPEZIALKLEBER 220 g m. Pinsel | 850CL020020 | GLUE-Spezial220g | 24 | 22,48 |
| K-FLEX® SPEZIALKLEBER 450 g | 850CL020019 | GLUE-Spezial450g | 20 | 25,27 |
| K-FLEX® SPEZIALKLEBER 660 g | 850CL020018 | GLUE-Spezial660g | 20 | 48,92 |
| K-FLEX® SPEZIALKLEBER 2200 g | 850CL020017 | GLUE-Spezial2200g | 6 | 95,50 |

K-FLEX® KLEBER K425 INKL. 2-KOMPONENTENKLEBER

| ▼ Produktbeschreibung ▼ | ▼ Artikelnummer ▼ | ▼ Bestellnummer ▼ | ▼ Stück/Karton ▼ | ▼ EUR/Stk ▼ |
|-------------------------------|-------------------|-------------------|------------------|-------------|
| K-FLEX® KLEBER K 425, 0,85 L. | 850CL020054 | GLUE-K425/0.85L | 20 | Auf Anfrage |

K-FLEX® K712 LVOC KLEBER LEED-KONFORM

| ▼ Produktbeschreibung ▼ | ▼ Artikelnummer ▼ | ▼ Bestellnummer ▼ | ▼ Stück/Karton ▼ | ▼ EUR/Stk ▼ |
|------------------------------|-------------------|-------------------|------------------|-------------|
| K-FLEX® KLEBER K 712, 2,6 L. | 850CLK7122600 | GLUE-K712/2.6L | 6 | 59,32 |

VERPACKUNGS- UND TRANSPORTÜBERSICHT

| PRODUKTE | INHALT | KARTONMASSE IN CM | | | KARTONS/ PALETTE | PALETTENMASSE IN CM | | | PALETTEN/ LKW |
|--------------------------|---------|-------------------|--------|------|---------------------|---------------------|--------|------|------------------|
| | | LÄNGE | BREITE | HÖHE | MAX. ANZAHL | LÄNGE | BREITE | HÖHE | MAX. ANZAHL |
| K-FLEX® KLEBER K 420 | 0,25 lt | 310 | 235 | 185 | 78 | 150 | 80 | 120 | 33 |
| | 0,5 lt | 565 | 230 | 185 | 42 | 150 | 80 | 120 | 33 |
| | 0,8 lt | 229 | 564 | 287 | 21 | 120 | 80 | 96 | 22/33 |
| | 2,6 lt | 305 | 365 | 195 | 24 | 120 | 80 | 69 | 22/33 |
| K-FLEX® KLEBER K 467 | 2,6 lt | 305 | 365 | 195 | 24 | 120 | 80 | 69 | 22/33 |
| | 1 lt | - | - | - | - | - | - | - | - |
| K-FLEX® SPEZIALKLEBER | 220 g | 310 | 235 | 185 | 78 | 120 | 80 | 150 | 33 |
| | 450 g | 505 | 208 | 210 | 35 | 120 | 80 | 92 | 22/33 |
| | 660 g | 505 | 208 | 290 | 21 | 120 | 80 | 82 | 22/33 |
| | 2200 g | 305 | 365 | 195 | 24 | 120 | 80 | 69 | 22/33 |
| K-FLEX® KLEBER K 425 | 0,85 lt | 564 | 229 | 267 | 21 | 120 | 80 | 80 | 33 |
| K-FLEX® KLEBER K 712 | 2,6 lt | 305 | 365 | 195 | 24 | 120 | 80 | 69 | 22/33 |

3M™ FAST TACK WATER BASED ADHESIVE 1000NF 3,8L



Nutzen Sie die Vorteile einer schnellen Soforthaftung und die Vorteile, den Kleber nur einseitig aufzutragen - geringere Verarbeitungszeit bedeutet einen Zugewinn an Produktivität. 3M™ Fast Tack 1000NF, lösungsmittelfreier Kleber, ist nicht brennbar, frei von Polychloroprenen, enthält keine flüchtigen organischen Verbindungen (VOC*) und verbessert so die Arbeitsplatzsicherheit. Die Anwendung dieses wasserbasierten Klebers weicht stark von der Anwendung der üblichen K-FLEX® Klebers ab. Wir empfehlen daher dringend eine Schulung des Montagepersonals vor der erstmaligen Anwendung. Bitte kontaktieren Sie hierfür den K-FLEX® Anwendungsberater. *0% VOC basiert auf Tests nach der EPA Methode 24.

| 3M ▶ FAST TACK WATER BASED ADHESIVE 1000NF | | | | |
|--|-------------------|----------------------|------------------|-------------|
| ▼ Produktbeschreibung ▼ | ▼ Artikelnummer ▼ | ▼ Bestellnummer ▼ | ▼ Stück/Karton ▼ | ▼ EUR/Stk ▼ |
| 3M Fast Tack Kleber 1000NF - 3,8L | 850CL020121 | GLUE-3MFASTTACK/3.8L | 4 | Auf Anfrage |

K-FLEX® REINIGER



Vor der Verklebung der zu isolierenden Oberflächen ist es ratsam, diese mit K-FLEX® Spezialreiniger zu reinigen, der in seiner Zusammensetzung eine Ergänzung der K-FLEX® Kleber darstellt. Die Reinigung aller mit K-FLEX® Spezialreiniger behandelten Oberflächen garantiert das perfekte Haften des Klebers. Der K-FLEX® Spezialreiniger kann auch zum Säubern der Werkzeuge (Pinsel und Spachtel) verwendet werden, die zum Auftragen des Klebers benutzt worden sind. Doseninhalt: 1 Liter.

| K-FLEX® ZUBEHÖR ▶ REINIGER | | | |
|----------------------------|-------------------|------------------|-------------|
| ▼ Artikelnummer ▼ | ▼ Bestellnummer ▼ | ▼ Stück/Karton ▼ | ▼ EUR/Stk ▼ |
| 850VR020001 | CLEANER-1L | 12 | 28,22 |

VERPACKUNGS- UND TRANSPORTÜBERSICHT

| PRODUKTE | INHALT | KARTONMASSE IN CM | | | KARTONS/ PALETTE | PALETTENMASSE IN CM | | | PALETTEN/ LKW |
|---------------------|--------|-------------------|--------|------|---------------------|---------------------|--------|------|------------------|
| | | LÄNGE | BREITE | HÖHE | MAX. ANZAHL | LÄNGE | BREITE | HÖHE | MAX. ANZAHL |
| K-FLEX® REINIGER | 1 l. | 270 | 350 | 250 | 50 | 80 | 120 | 150 | 33 |

K-FLEX® ZUBEHÖR

10

K-FLEX® COLOR LACK



Spezial-Lack zur Ausbesserung der COLOR-Oberfläche bei Kratzern, Rissen oder Schnittstellen während der Montage. Der Lack ist gebrauchsfertig zur Auftragung mit weichem Pinsel.
Doseninhalt: 0,5 Liter

| K-FLEX® ZUBEHÖR ▶ SCHUTZANSTRICHE - K-FLEX® COLOR LACK - 0,5 L | | | | |
|--|---------------|----------------|--------|---------|
| Farbe | Artikelnummer | Bestellnummer | Stücke | EUR/Stk |
| RAL 7035 GRAU 0,5 L. | 850VR022105 | PAINT-COLOR-GY | 1 | 131,34 |
| RAL 9002 WEISS 0,5 L. | 850VR022115 | PAINT-COLOR-WE | 1 | 131,34 |
| RAL 6032 GRÜN 0,5 L. | 850VR022116 | PAINT-COLOR-GN | 1 | 131,34 |
| RAL 3000 ROT 0,5 L. | 850VR022117 | PAINT-COLOR-RD | 1 | 170,45 |
| RAL 5012 BLAU 0,5 L. | 850VR022118 | PAINT-COLOR-BE | 1 | 131,34 |
| RAL 9011 SCHWARZ 0,5L | 850VR022114 | PAINT-COLOR-BK | 1 | 131,34 |

7 Standardfarben erhältlich:

- RAL 7035 Grau
- RAL 9002 Weiss
- RAL 9011 Schwarz
- RAL 5012 Blau
- RAL 6032 Englisch-grün
- RAL 3000 Rot

K-FLEX® K-FINISH



K-FINISH ist eine Wasserlackfarbe zur Endbehandlung von Innen- und Außenanlagen, die mit K-FLEX® Materialien isoliert sind. Der Anstrich K-FINISH auf der Basis von Acrylpolymerisat ist ungiftig und geruchlos und eignet sich besonders für alle Verarbeitungen in geschlossenen Räumen. Der Anstrich zeichnet sich durch schnelles Trocknen, exzellente Streichfähigkeit und hervorragende Widerstandsfähigkeit aus. Die weißen Lackschichten, die auf die K-FINISH-Schicht aufgetragen werden, behalten im Laufe der Zeit und auch im Dunkeln ihre ursprünglichen Farben bei; außerdem sind sie lichtbeständig. Es wird empfohlen, die isolierten Oberflächen von Rohrleitungen im Freien zu streichen, um sie vor Witterungseinflüssen und UV-Strahlen zu schützen. Außerdem ist es ratsam, als weiteren Schutz den Anstrich K-FINISH doppelt aufzutragen.

| K-FLEX® ZUBEHÖR ▶ SCHUTZANSTRICHE- K-FINISH | | | | |
|---|---------------|---------------|--------------|---------|
| Produktbeschreibung | Artikelnummer | Bestellnummer | Stück/Karton | EUR/Stk |
| SCHUTZANSTRICH K-FINISH 2,5 L. | 850VR020105 | K-FINISH-2.5L | 4 | 177,04 |

K-FLEX®

ENDMANSCHETTEN AUS ALUMINIUM AUF ROLLEN

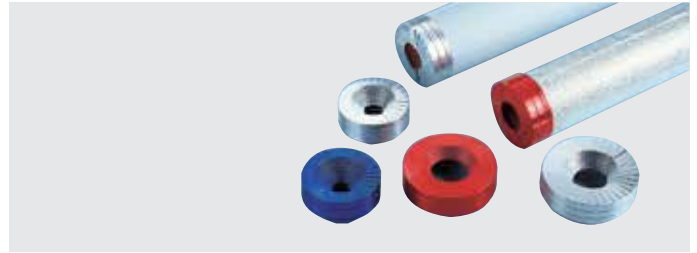

Spezialbänder aus beripptem Aluminium als Endmanschette, um die Kopfenden der isolierten Rohre abzudecken. Erhältlich in den Farben: aluminium, hellgrau, blau und rot. TIPP: Diese Bänder können auch zur sauberen Abdeckung der Kanten auf Bögen von Flachkanälen verwendet werden, wenn diese z.B. mit beschichteten K-FLEX®-Dämmstoffen (siehe K-FLEX® SYSTEME) isoliert wurden.

K-FLEX® ZUBEHÖR ▶ ENDMANSCHETTE

| ▼ Produktbeschreibung ▼ | ▼ Typ ▼ | ▼ Artikelnummer ▼ | ▼ Bestellnummer ▼ | ▼ Stück/Karton ▼ | ▼ EUR/Stk ▼ |
|----------------------------------|---------------|-------------------|-----------------------|------------------|-------------|
| ENDMANSCHETTE 10X18X32 ALUMINIUM | 18 mm x 32 mm | 850NA020001 | Endcapping-101832/ALU | 5 | 18,51 |
| ENDMANSCHETTE 10X23X32 ALUMINIUM | 23 mm x 32 mm | 850NA020002 | Endcapping-102332/ALU | 5 | 19,37 |
| ENDMANSCHETTE 10X28X32 ALUMINIUM | 28 mm x 32 mm | 850NA020003 | Endcapping-102832/ALU | 5 | 20,20 |
| ENDMANSCHETTE 10X38X42 ALUMINIUM | 38 mm x 42 mm | 850NA020004 | Endcapping-103832/ALU | 5 | 29,48 |
| ENDMANSCHETTE 10X48X42 ALUMINIUM | 48 mm x 42 mm | 850NA020005 | Endcapping-104832/ALU | 5 | 31,98 |
| ENDMANSCHETTE 10X58X42 ALUMINIUM | 58 mm x 42 mm | 850NA020006 | Endcapping-105832/ALU | 5 | 35,34 |
| ENDMANSCHETTE 10X18X32 ROT | 18 mm x 32 mm | 850NA020021 | Endcapping-101832 | 5 | 25,26 |
| ENDMANSCHETTE 10X23X32 ROT | 23 mm x 32 mm | 850NA020022 | Endcapping-102332 | 5 | 26,10 |
| ENDMANSCHETTE 10X28X32 ROT | 28 mm x 32 mm | 850NA020023 | Endcapping-102832 | 5 | 27,77 |
| ENDMANSCHETTE 10X38X42 ROT | 38 mm x 42 mm | 850NA020024 | Endcapping-103832 | 5 | 37,83 |
| ENDMANSCHETTE 10X48X42 ROT | 48 mm x 42 mm | 850NA020025 | Endcapping-104832 | 5 | 39,56 |
| ENDMANSCHETTE 10X58X42 ROT | 58 mm x 42 mm | 850NA020026 | Endcapping-105832 | 5 | 42,09 |

K-FLEX® ZUBEHÖR

10



Mit einem Deckel aus Isoliermaterial die Isolationsöffnung schließen.

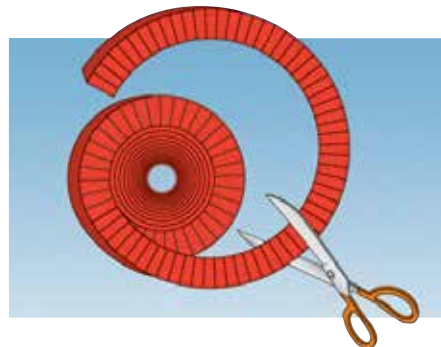

Einen Streifen des Bandes für die Endmanschette abschneiden, der in der Länge der Isolationsöffnung entspricht.

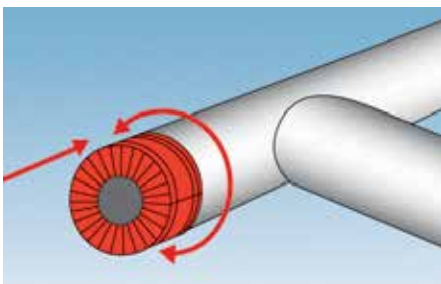

Das Band um das Kopfende kleben, sodass es am Isolationsmaterial haftet.

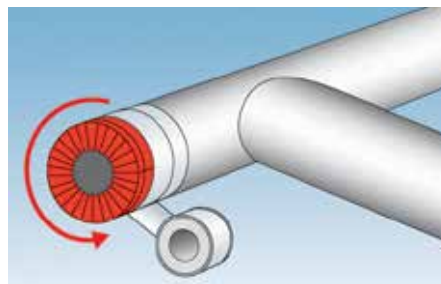

Das Band für die Endmanschette mit einem entsprechenden Klebeband einmal umwickeln und somit am Isolationsmaterial befestigen.

K-FLEX® TOOLBOX!

K-FLEX® freut sich, seine speziell auf jede Installationsart zugeschnittenen Werkzeugsätze im Zubehörsortiment vorstellen zu können. Nach umfangreichen Recherchen hat das K-FLEX®-Team die besten Werkzeuge zum Messen, Schneiden und Kleben ausgewählt ... alles, was für die Anwendung unserer Isolierprodukte erforderlich ist!

K-FLEX® TOOLBOX BASIC SET



| K-FLEX® ZUBEHÖR ▶ TOOLBOX - BASIC SET | | | | |
|--|---------------|-----------------|-----------------|-------------|
| Produktbeschreibung ▼ | Abmessungen ▼ | Artikelnummer ▼ | Bestellnummer ▼ | EUR/Stk ▼ |
| MESSER 3 K-FLEX® Messer mit Edelstahlklingen Chrom-Molybdän-Vanadium: 1 Messer mit 10 cm Klinge, 1 Messer mit 20 cm Klinge und 1 Messer mit 36 cm Klinge. Halbstarre und rutschfester Kunststoffgriff mit Klingenschutz. | | | | |
| CUTTER + ERSATZMESSER 18 mm K-FLEX® Cutter + 1 Pack mit 10 Ersatzklingen. | 53x27x7cm | 850VRMK0001 | TOOLBOX-B | Auf Anfrage |
| WETZSTEIN Ovaler, sich verjüngender Schärffstein. | | | | |
| SCHNEIDVORLAGE K-FLEX® A4 PVC-Schneideschablone 1 mm dick, 21x29,7 cm. | | | | |

K-FLEX® TOOLBOX MEDIUM SET



| K-FLEX® ZUBEHÖR ▶ TOOLBOX - MEDIUM SET | | | | |
|--|---------------|-----------------|-----------------|-------------|
| Produktbeschreibung ▼ | Abmessungen ▼ | Artikelnummer ▼ | Bestellnummer ▼ | EUR/Stk ▼ |
| MESSER 3 K-FLEX® Messer mit Edelstahlklingen Chrom-Molybdän-Vanadium: 1 Messer mit 10 cm Klinge, 1 Messer mit 20 cm Klinge und 1 Messer mit 36 cm Klinge. Halbstarre und rutschfester Kunststoffgriff mit Klingenschutz. | | | | |
| CUTTER + ERSATZMESSER 18 mm K-FLEX® Cutter + 1 Pack mit 10 Ersatzklingen. | | | | |
| WETZSTEIN Ovaler, sich verjüngender Schärffstein. | | | | |
| SCHNEIDVORLAGE K-FLEX® A4 PVC-Schneideschablone 1 mm dick, 21x29,7 cm. | | | | |
| MITRE BOX Stanley / K-FLEX® ABS Mitrebox, 230 mm lang und 95 mm breit. | | | | |
| BÜRSTEN 2 K-FLEX® Bürsten mit gelbem Kunststoffgriff, 3 cm und 7 cm breit. | 62x30x25cm | 850VRMK0002 | TOOLBOX-M | Auf Anfrage |
| METALLMASSZEICHEN und BANDMESSUNG K-FLEX® ABS 3m Maßband mit imperialen und metrischen Maßen. K-FLEX® 30cm Aluminiumlineal. | | | | |
| BREMSSATTEL und KOMPASS K-FLEX® 300mm Außensattel aus Metall zur Messung der Außengröße. K-FLEX® Zimmermannskompass mit Metallbogen und Bindschraube zum Einstellen des gewünschten Öffnungsgrades. | | | | |
| GELBER MARKER Marker Edding / K-FLEX®: wasserdichter gelber Markierstift, schnell trocknend, geruchsarm, lichtecht und langlebig. | | | | |
| NAGELLOCHER K-FLEX® Nagelstanze, gerade / eckig zum präzisen Befestigen von PVC- und K-FLEX® AL CLAD-Folie. | | | | |

Informationen zur Verfügbarkeit des Lagers erhalten Sie von der zuständigen Verkaufsstelle.

K-FLEX® TOOLBOX MEASUREMENT SET



K-FLEX® ZUBEHÖR ► TOOLBOX - MEASUREMENT SET

| ▼ Produktbeschreibung ▼ | ▼ Abmessungen ▼ | ▼ Artikelnummer ▼ | ▼ Bestellnummer ▼ | ▼ EUR/Stk ▼ |
|---|-----------------|-------------------|-------------------|-------------|
| <p>CUTTER + ERSATZMESSER 18 mm K-FLEX® Cutter + 1 Pack mit 10 Ersatzklingen.</p> | | | | |
| <p>SCHNEIDVORLAGE K-FLEX® A4 PVC-Schneideschablone 1 mm dick, 21x29,7 cm.</p> | | | | |
| <p>METALLMASSZEICHEN und BANDMESSUNG K-FLEX® ABS 3m Maßband mit imperialen und metrischen Maßen. K-FLEX® 30cm Aluminiumlineal.</p> | 24x4x35 cm | 850VRMK0005 | TOOLBOX-MS | Auf Anfrage |
| <p>BREMSSATTEL und KOMPASS K-FLEX® 300mm Außensattel aus Metall zur Messung der Außengröße. K-FLEX® Zimmermannskompass mit Metallbogen und Bindschraube zum Einstellen des gewünschten Öffnungsgrades.</p> | | | | |

WEITERE INFORMATIONEN

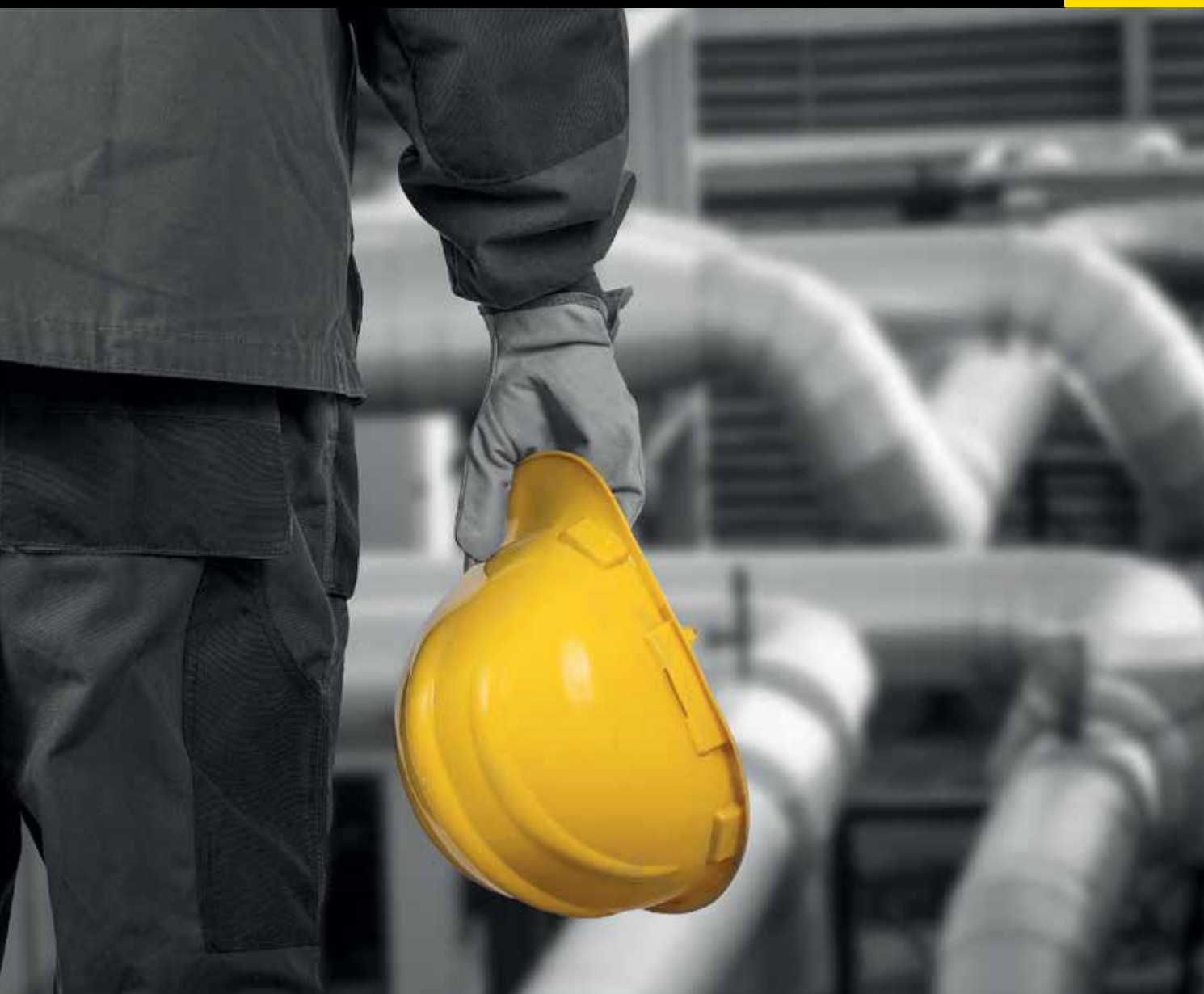

K-FLEX® K-TRAINING

SCHULUNGSPROGRAMM

Gut geschulte Mitarbeiter sind das Kernstück eines jeden Unternehmens.

Der Schutz von Umwelt und Gesundheit durch optimale Energieeinsparung, CO₂-Reduzierung und Emissionsfreiheit sowie die Reduzierung der Montage- und Instandhaltungskosten mittels intelligenter Systemlösungen ist unser Ziel. Hierfür bietet K-FLEX® seinen Kunden innovative Dämm Lösungen auf hohem Niveau.

Damit Sie unsere Systeme und Lösungen optimal einsetzen und davon profitieren können, bieten wir Ihnen das passende Schulungsprogramm.

Mit der Teilnahme an K-FLEX® K-TRAINING Schulungen erhalten Sie praxisgerechte und technisch fundierte Trainings.

Gerne entwickeln wir mit Ihnen zusätzlich individuelle, kundenspezifische Schulungen, die auch bei Ihnen vor Ort durchgeführt werden. Bitte sprechen Sie hierzu Ihren Vertriebsbeauftragten an.

K-FLEX® K-TRAINING SCHULUNGSPROGRAMM

K-FLEX® PARTNER SCHULUNGEN

Zielgruppen: WKS-Monteure, Verkäufer, Einkäufer, Planer, Architekten

- ▶ K-FLEX® Partner Produkte und Systeme
- ▶ K-FLEX® Partner Kälteisolierung
- ▶ K-FLEX® Partner Wärmeisolierung
- ▶ K-FLEX® Partner Schallschutzisolierung
- ▶ K-FLEX® Partner Brandschutzisolierung
- ▶ K-FLEX® SHK Partner (Verkaufsschulung)
- ▶ K-FLEX® SHK Partner Fortgeschrittene (Verkaufsschulung)

K-FLEX® PRAXIS – PARTNER SCHULUNGEN

Zielgruppen: WKS-Monteure (Verarbeiter) > K-FLEX® Partner Produkte und Systeme

- ▶ K-FLEX® Junior Praxis-Partner
- ▶ K-FLEX® Senior Praxis-Partner
- ▶ K-FLEX® Praxis-Partner Special

K-FLEX® EXPERTE

Zielgruppen: WKS-Monteure (Verarbeiter), Voraussetzung: K-FLEX® Praxis-Partner

- ▶ K-FLEX® Experte für K-FLEX® AL CLAD Ummantelung und Isoliersystem
- ▶ K-FLEX® Experte für K-FLEX® IN CLAD, Ummantelung und Isoliersystem
- ▶ K-FLEX® Experte für K-FLEX® IC CLAD Ummantelung und Isoliersystem
- ▶ K-FLEX® Experte für Spezial-Anwendungen (Tiefkälte)

Gerne stimmen unsere Anwendungsberater besondere inhaltliche Schwerpunkte auf Ihre Bedürfnisse ab.

- ▶ K-FLEX® Inhouse-Schulungen
- ▶ K-FLEX® Baustellen-Schulungen

K-FLEX® K-TRAINING SCHULUNGSPROGRAMM

TIPCHECK® SONDERPROGRAMM FÜR INDUSTRIEKUNDEN UND ISOLIERBETRIEBE IN DER INDUSTRIE

TIPCHECK® steht für Technical Insulation Performance. Der durch den EiiF zertifizierte K-FLEX® TIPCHECK® Engineer¹ prüft Ihre Anlage auf Energieeinsparpotential durch eine geeignete thermische Dämmung.

TIPCHECK®

- ▶ Der durch die EiiF-Stiftung zertifizierte K-FLEX® TIPCHECK® Engineer besucht Sie in Ihrem Unternehmen.
- ▶ Lassen Sie sich für Ihren speziellen Fall zeigen, wo und wie Sie Ihre thermische Isolierung optimieren können.
- ▶ Der TIPCHECK® Engineer prüft bestehende Anlagen auf den Zustand der Dämmung und Energieeffizienz (Technical Insulation Performance). Auf dieser Basis berechnet er für Sie mit Hilfe eines standardisierten, produktneutralen Programms, welche Maßnahmen ergriffen werden können und wie schnell sich die Investition in die Optimierung der vorhandenen Dämmung oder in eine neue thermische Isolierung amortisiert.
- ▶ Sparen Sie in Zukunft Energie und Kosten.
- ▶ Reduzieren Sie die CO₂ Emission Ihres Industrieunternehmens.
- ▶ Per TBI App können schnelle Analysen zu Schwachstellen in zu dämmenden Anlagen erstellt werden. Sie können daraus ganz einfach mögliche Energie- und CO₂-Einsparungen berechnen.

¹ Zertifizierungsfähig sind Dipl.Ing. oder Isoliermeister (zzgl. einer Eignungsprüfung)



Sprechen Sie Ihren K-FLEX® Anwendungsberater zur Bereitstellung der TBI App, einer schnellen Analyse oder zur Erstellung eines TIPCHECK® an.

ALLGEMEINE VERTRIEBS- UND LIEFERBEDINGUNGEN (AVLB)

1. Allgemeines / Verbindlichkeit der AVLB

Allen Aufträgen und Lieferungsvereinbarungen liegen die nachstehenden AVLB zu Grunde. Das Abgehen von diesen Geschäftsbedingungen, insbesondere Einkaufsbedingungen des Käufers und mündliche Nebenabreden sowie sonstige nachträgliche Abänderungen bedürfen zu ihrer Gültigkeit stets unserer schriftlichen Bestätigung. Erfolgt eine Bestellung unter Zugrundelegung von Einkaufsbedingungen des Käufers, so sind nachfolgende Lieferungen unsererseits nicht als Annahme der Einkaufsbedingungen anzusehen, sondern als Anbot auf Abschluss des Vertrages unter Zugrundelegung unserer allgemeinen Geschäftsbedingungen. Mit vorbehaltloser Entgegennahme der Lieferung bzw. Leistung anerkennt der Käufer jedenfalls die Geltung unserer allgemeinen Geschäftsbedingungen, unter gleichzeitigem Verzicht auf die Geltung seiner Einkaufsbedingungen.

2. Angebote und Lieferung

Unsere Angebote sind bezüglich Preis, Lieferfrist, Liefermöglichkeit und Menge freibleibend und verstehen sich ohne Umsatzsteuer, basierend auf den bei Angebots-erstellung zugrunde liegenden Kosten. Wird kein Angebot erstellt, im Angebot kein Preis genannt oder auf den jeweils gültigen Listenpreis verwiesen, gilt der am Tag der Lieferung gültige Listenpreis. Soweit nichts anderes vereinbart ist, verstehen sich alle Preise ab Werk, unverladen und abholbereit für den Käufer. Sobald mit dem Verladen der Waren im Werk oder Auslieferungslager begonnen wurde, gehen in allen Fällen der Lieferung Gefahr und Zufall auf den Käufer über. In Ermangelung einer anderen schriftlichen Vereinbarung erfolgt der Versand stets unversichert und auf Rechnung und Gefahr des Käufers. Dies bezieht sich auch auf Frei-Haus-Lieferungen. Soweit nichts anderes vereinbart, verstehen sich alle Preise ab Werk, ausschließlich Paletten und Transporthilfsmittel und sonstiger Nebenkosten.

(a) Hinsichtlich der von uns bekannt gegebenen Lieferzeiten weisen wir darauf hin, dass es sich hierbei grundsätzlich um unverbindliche Angaben handelt, die nur annähernd gültig sind, für deren Einhaltung jedoch keine Gewähr übernommen wird. Wir behalten uns die schriftliche Vereinbarung einer Lieferfrist für jeden einzelnen Auftrag vor, wobei hierzu immer der Bereitstellungszeitpunkt im Werk maßgeblich ist. Unsere Lieferpflicht gilt als erfüllt, sobald die Ware unser Werk oder Lager verlassen hat oder dem Transportunternehmen übergeben wurde oder - falls den Käufer die Abholpflicht trifft - mit der Mitteilung der Versandbereitschaft. Wir haften nicht für Lieferverzug, der von einem Spediteur verursacht wurde. In Falle einer Lieferfrist-Vereinbarung ist bei einer Überschreitung der vereinbarten Fristen der Käufer berechtigt, unter Festsetzung einer Nachfrist von mindestens 4 Wochen per Einschreiben vom Vertrag zurückzutreten. Schadenersatzansprüche, ausgenommen wegen groben Vorsatz, sind ausgeschlossen. Im Übrigen gelten Punkt 3.e) und f) sinngemäß.

(b) Die vereinbarte Lieferung frei Baustelle oder Lager setzt voraus, dass die Anfahrstraße mit schwerem Lastzug befahrbar ist. In jedem Fall hat der Käufer dafür zu sorgen, dass die Ware auf seine Kosten sachgerecht und unverzüglich abgeladen wird. Teillieferungen sind zulässig. Bei Abschlüssen über bestimmte Liefermengen müssen diese innerhalb des vereinbarten Zeitraums durch möglichst gleichmäßige Abrufe abgenommen werden. Kommt der Käufer seiner Abrufverpflichtung nicht nach, sind wir vorbehaltlich weitergehender Rechte zur Weiterbelastung der uns entstandenen höheren Kosten berechtigt. Im Falle unseres Leistungsverzugs oder der von uns zu vertretenden Unmöglichkeit der Leistung sind Schadenersatzansprüche des Käufers ausgeschlossen, sofern sie nicht auf Vorsatz oder grobe Fahrlässigkeit beruhen.

(c) Der Käufer ist zugleich mit der Mitteilung der Versandbereitschaft zur Annahme verpflichtet. Formänderungen des Liefergegenstandes bleiben vorbehalten, soweit der Liefergegenstand nicht erheblich geändert wird und die Änderungen für den Kunden zumutbar sind. Bei Annahmeverzug sind wir berechtigt, die gegenständlichen Waren auf Kosten und Gefahr des Käufers einzulagern, zu verrechnen und den Kaufpreis gemäß der Vereinbarung fällig zustellen oder vom Vertrag unter Setzung einer Nachfrist zurückzutreten.

(d) Von unserer Lieferverpflichtung entbinden uns Fälle höherer Gewalt. Höhere Gewalt sind unvorhersehbare Ereignisse, wie insbesondere Feuer, Explosion, Unruhen, Krieg, Erdbeben und sonstige Naturgewalten sowie Streik.

3. Gewährleistung und Schadenersatz

(a) Der Käufer hat stets die nachteiligen Folgen unrichtiger Bestellangaben zu tragen.

(b) Bei Selbstabholung sind Mängel vom Käufer sofort zu rügen. Palettenmengen und Verpackungsmengen per Palette und per Fuhr sind ebenfalls sofort zu überprüfen und zu rügen.

(c) Lieferungen sind bei Übernahme vom Käufer oder ihm zurechenbarer Personen mit der gebotenen Sorgfalt zu überprüfen. Für den Fall, dass der Käufer nicht persönlich oder durch eine ihm zurechenbare Person übernimmt, gilt die Ware als mangelfrei zugestellt. In jedem Fall sind die auf dem Lieferschein aufgeführten Verpackungsmengen sofort zu überprüfen und auf dem Lieferschein oder Frachtbrief schriftlich zu vermerken. Allfällige Mängel einer Lieferung (auch bei Palettenmenge abweichend vom Packzettel oder bei Entfernung oder Beschädigung der Umverpackung einer Ware oder Palette) sind vom Käufer unverzüglich am Zustellort festzustellen und auf den Frachtdokumenten zu vermerken und dem Verkäufer innerhalb einer Ausschlussfrist von 5 Tagen anzuzeigen. Versteckte Mängel sind sofort nach deren Auftreten bei sonstigem Haftungsausschluss schriftlich dem Verkäufer anzuzeigen. Spätere Reklamationen sind unzulässig. Die Ware ist bis zur endgültigen, einvernehmlich schriftlichen oder rechtskräftigen Klärung bei sonstigem Ausschluss unserer Haftung nicht zu verwenden und beim Käufer so zu lagern, dass Beschädigungen ausgeschlossen sind.

(d) Ist die Mängelrüge ordnungsgemäß und rechtzeitig eingebracht sowie berechtigt, können wir nach unserer Wahl innerhalb angemessener Frist eine Verbesserung (Nachbesserung oder Nachtrag des Fehlenden), den Austausch der Sache, die Gewährung einer angemessenen Gutschrift oder die Aufhebung des Vertrages (Wandlung) vornehmen. Sämtliche Gewährleistungsansprüche sind der Höhe nach auf den Wert des mangelhaften, von uns gelieferten Produktes eingeschränkt. Die Verarbeitung unserer Ware muss im Einklang mit von uns allenfalls ausgearbeiteten Verarbeitungsrichtlinien bzw. den anerkannten Regeln der Bautechnik erfolgt sein. Es obliegt dem Käufer, sich allenfalls vorerwähnte Richtlinien zu besorgen. Weitergehende Ansprüche aus dem Titel der Gewährleistung, soweit dies nicht gegen zwingende Rechtsvorschriften verstößt, sind ausgeschlossen.

(e) Der Käufer ist verpflichtet die Ware sachgemäß zu lagern, soweit die werkseitige Verpackung nicht ausdrücklich für die Lagerung im Freien geeignet ist, vor Feuchtigkeit, Nässe und UV-Strahlung zu schützen

(f) Schadenersatzansprüche, gleich aus welchem Rechtsgrund sie hergeleitet werden, können nur bei grobem Verschulden (Vorsatz, grobe Fahrlässigkeit) des Verkäufers und wegen Fehlens vertragsmäßig zugesicherter Eigenschaften geltend gemacht werden. In jedem Fall umfassen Schadenersatzansprüche nur die reine Schadensbehebung, nicht aber auch weitere Ansprüche wie z.B. wegen Folgeschäden und entgangener Gewinn, soweit dies nicht gegen zwingende Rechtsvorschriften verstößt.

(g) Alle Gewährleistungsansprüche erlöschen in sechs Monaten ab Gefahrenübergang. Sofern von uns nicht ausdrücklich schriftlich anerkannt, verjähren Schadenersatzansprüche innerhalb von 6 Monaten nach Kenntnis des Käufers von Schaden und Schädiger, spätestens aber 3 Jahre nach Gefahrenübergang.

(h) Bei ungerechtfertigten Mängelrügen hat der Käufer sämtliche mit der Behandlung und Überprüfung derartiger Mängel verbundenen Spesen und Kosten zu ersetzen.

(i) Etwaige in Katalogen, technischen Merkblättern, Kalkulationsprogrammen, Prospekten oder Abbildungen enthaltene Maße, Gewichte oder Qualitätsangaben sind ebenso wie Muster- oder Probestücke Richtwerte unserer jeweiligen durchschnittlichen Produktion. Alle Zeichnungen, Pläne, Mengenzüge, Bedarfsermittlungen, die wir dem Käufer zur Verfügung stellen, sind unverbindlich. Sie sind unser Eigentum und dürfen, schriftliche Sondervereinbarung vorbehalten, Dritten nicht zur Verfügung gestellt werden.

(j) Generell dürfen unsere Produkte nur nach den jeweiligen gültigen Normen und einschlägigen Verlegerichtlinien verarbeitet werden. Bei Nichtbeachtung entfällt jegliche Haftung unsererseits.

(k) Für Verarbeitungs- und Beratungshinweise o.ä. wird von uns eine Haftung (Punkt 3.f und g) aus welchem Rechtsgrund auch immer nur übernommen, wenn diese Hinweise von uns verbindlich, schriftlich und bezogen auf ein bestimmtes, uns in allen relevanten Details bekanntes Bauvorhaben gegeben werden. In jedem Fall bleibt der Käufer

verpflichtet, unsere Hinweise unter Berücksichtigung der Produktbeschreibungen und Eigenschaffen unserer Waren und des konkreten Verwendungszweckes zu prüfen und bei Zweifeln gegebenenfalls einen Fachmann zuzuziehen.

(l) Der Käufer ist verpflichtet, Fehlmengen bis zu 1 % zu dulden, zumal gelegentlich auch Mehrmengen verladen werden. Die Geltendmachung größerer Fehlmengen setzt die Vorlage einer Bescheinigung des Transporteurs voraus.

(m) Auf die Geltendmachung besonderer Rückgriffsansprüche wird seitens des Käufers verzichtet. Davon kann nur einvernehmlich schriftlich abgegangen werden, indem eine gerichtliche Geltendmachung innerhalb von zwei Monaten ab Erfüllung der Gewährleistungspflicht des Käufers vereinbart wird.

(n) Zu Reklamationen jeder Art ist auch unsere Reklamationsrichtlinie zu beachten, die, zusammen mit dem Reklamationsformular jederzeit beim Verkäufer angefordert werden kann. Generell muss das werkseitige Reklamationsformular ausgefüllt werden, zu dem eine Reklamationsnummer vergeben wird. Die Reklamationsnummer ist bei jeder Korrespondenz anzugeben. Bei Nichtbeachtung dieser Reklamationsrichtlinie und bei Nichtangabe der Reklamationsnummer in Korrespondenzen übernehmen wir keine Haftung zu Schäden aufgrund daraus resultierender Nichtbearbeitung oder Verzögerung.

4. Produkthaftung

(a) Im gesetzlich zulässigen Ausmaß haften wir gegen über dem Vertragspartner nicht für eingetretene Sachschäden aus Produkthaftungsfällen. Der Käufer ist verpflichtet, in allen produkthaftungsrechtlichen Belangen mitzuwirken, um Schaden abzuwenden bzw. zu mindern. Dies bedeutet, dass eigene Wahrnehmungen oder Wahrnehmungen bzw. Mitteilungen von Käufern, die auf produkthaftungsrelevante Ursachen schließen lassen, uns unverzüglich mitzuteilen sind. Für den Fall, dass wir uns zu einer Produktrückholung entschließen, verpflichtet sich der Käufer, den Verkauf der von uns bezeichneten Waren sofort einzustellen und am Austausch der rückgeholten Ware durch neue mitzuwirken.

Wir werden, so schnell dies möglich ist, die rückgeholte Ware durch möglichst gleichwertige austauschen. Ansprüche des Käufers aus solchen Rückholaktionen sind ausdrücklich ausgeschlossen.

(b) Eine über die Ersatzpflicht nach dem PHG hinausgehende Haftung nach anderen gesetzlichen Vorschriften trifft uns nur, sofern uns Vorsatz oder grobe Fahrlässigkeit nachgewiesen werden kann. In jedem Fall ist Voraussetzung für unsere Haftung, dass der Käufer bzw. seine allfälligen Abnehmer sämtliche Warnhinweise, Gebrauchsanleitungen und sonstigen Produktdeklarationen etc. einhält. Der Käufer ist überdies verpflichtet, diese Warnhinweise und sonstigen Anleitungen in vollständiger und jeweils aktueller Fassung, tunlichst in Schriftform, dem Endabnehmer bekannt zu geben.

5. Preise und Zahlungsbedingungen

(a) Sofern nichts anderes vereinbart ist, sind sämtliche Rechnungen 30 Tage nach Erhalt, spesenfrei und ohne jeden Abzug zu bezahlen. Bei Zahlung innerhalb von 14 Tagen nach Rechnungsausstellung werden 2 % Skonto gewährt.

(b) Die Gewährung eines Skontos setzt voraus, dass alle früheren Rechnungen, sofern ihnen nicht berechnete Einwendungen des Käufers entgegenstehen, bezahlt sind. Bei Teilrechnungen wird Skonto nur dann gewährt, wenn alle Rechnungen innerhalb der vierzehntägigen Frist bezahlt werden.

(c) Sind mehrere gleichartige Verbindlichkeiten unseres Kunden nicht erfüllt, ist dieser nicht berechtigt, zu bestimmen, auf welche Schuld er zahlt. Vielmehr können wir eingehende Zahlungen gem. §§ 366, 367 BGB auf offene Verbindlichkeiten des Kunden nebst Kosten und Zinsen anrechnen.

(d) Der Käufer darf gegenüber unseren Ansprüchen nicht aufrechnen, es sei denn, der zur Aufrechnung gestellte Anspruch sei unbestritten, rechtskräftig festgestellt oder entscheidungsreif. Ein Zurückbehaltungsrecht gegenüber unseren Ansprüchen darf nur geltend gemacht werden, wenn der zugrunde liegende Anspruch unbestritten, rechtskräftig festgestellt oder entscheidungsreif ist. Dies gilt auch für das unternehmerische Zurückbehaltungsrecht aus den §§ 369 – 372 HGB.

(e) Bei Zahlungsverzug ist der Käufer verpflichtet, uns Verzugszinsen in der Höhe von 5 % über dem Basiszinsatz der Europäischen Zentralbank per anno zu zahlen. Im Falle seiner Säumigkeit hat er weiter Mahnspesen in der Höhe von

1% des aushaftenden Forderungsbetrages, mindestens aber EUR 15,- zu begleichen, weiter muss er für die entstandenen Inkassospesen und anwaltlichen Interventionskosten aufkommen.

(f) Ist die Gegenleistung, insbesondere wegen der schlechten Vermögenslage des Käufers gefährdet, sind wir berechtigt, unsere Lieferung zu verweigern und für weitere Lieferungen Vorauszahlungen oder Sicherheiten zu verlangen. Kommt der Käufer mit der Erfüllung seiner Verpflichtung in Rückstand, so sind wir vorbehaltlich weitergehender Ansprüche zur LieferEinstellung und zum Vertragsrücktritt berechtigt. Uns bis zu diesem Zeitpunkt entstandene Forderungen werden sofort zur Zahlung fällig.

6. Eigentumsvorbehalt

(a) Die Ware bleibt bis zur vollständigen Bezahlung sämtlicher Forderungen unsererseits gegen den Käufer, gleich aus welchem Rechtsgrund und einschließlich sämtlicher Nebengebühren, sowie bis zum Ablauf etwaiger Scheck- und Wechselobligos, unser Eigentum. Den Käufer trifft die Verpflichtung, die unter Eigentumsvorbehalt stehende Ware vor Wertminderung zu schützen und auf eigene Kosten gegen Feuer und Einbruchsdiebstahl ausreichend zu versichern. Er ist weiters nur befugt, über die Ware im Rahmen des regelmäßigen Geschäftsverkehrs zu verfügen und darf sie weder verpfänden noch zur Sicherheit übereignen. Von einer Pfändung oder einer anderen Beeinträchtigung muss uns der Käufer unverzüglich benachrichtigen.

(b) Im Falle der Weiterveräußerung bzw. -verarbeitung erstreckt sich der Eigentumsvorbehalt auf den hierfür erzielten vermögenswerten Vorteil.

(c) Zur Geltendmachung unseres Eigentumsvorbehalts im Insolvenzfall bedarf es keiner vorhergehenden Rücktrittserklärung.

(d) Solange der Eigentumsvorbehalt besteht, erfolgt die Bearbeitung oder Verarbeitung der Vorbehaltsware für uns. Uns steht das Eigentum oder Miteigentum an der hierdurch entstehenden neuen Sache zu. Bei Verbindung bzw. Vermischung der Vorbehaltsware mit anderen Sachen steht uns das Miteigentum an der neuen Sache im Verhältnis des Wertes der Vorbehaltsware zum Wert der anderen Sachen im Zeitpunkt der Verbindung bzw. der Vermischung zu.

(f) Auf unser Verlangen ist der Käufer verpflichtet, uns den Zutritt zu seinem Lager oder sonstigen Räumlichkeiten zum Zwecke der Feststellung unserer Eigentumsware zu gestatten, die Eigentumsware gesondert zu lagern, zu kennzeichnen oder herauszugeben.

7. Urheberrechte

a) Urheberrechte und sonstige gewerbliche Schutzrechte werden von uns bei Angeboten, Verkäufen oder Lieferungen an den Käufer weder übertragen noch zur Benutzung überlassen. Nach Vereinbarung können eingeschränkte Werknutzungsbewilligungen bei Anfertigung einer Ware gemäß Konstruktionsangaben, Zeichnungen oder Modellen von Käufern ohne Verletzung von Schutzrechten Dritter gewährt werden.

(b) Fertigen wir eine Ware gemäß Konstruktionsangaben, Zeichnungen oder Modellen von Käufern an, erstreckt sich unsere Haftung nur darauf, dass die Werksausführung den Kundenangaben entspricht. Hinsichtlich der Konstruktion selbst, insbesondere hinsichtlich der dem Stand der Technik entsprechenden Entwicklung, Planung und Ausführung, trifft uns weder eine Haftung, noch eine Prüf- oder Warnpflicht. Folglich muss der Käufer den Verkäufer hinsichtlich allfälliger Verletzungen von Schutzrechten vollkommen schad- und klaglos halten. Unsererseits besteht keine Prüfpflicht, ob bei derartigen Ausführungen Schutzrechte Dritter verletzt werden.

(c) Wir verpflichten uns, sofern nicht gesetzliche Meldepflichten der Geheimhaltungspflicht entgegenstehen, zur Geheimhaltung des Auftrages und der in Ausführung des Auftrages erlangten Kenntnisse, insbesondere über betriebliche und geschäftliche Belange des Käufers sowie zur Überbindung dieser Verpflichtung an allfällige Erfüllungsgehilfen.

(d) Konstruktionen und sonstige Vorschläge, Entwürfe, Zeichnungen und Werkzeuge, die von uns geliefert werden, bleiben unser Eigentum. Es ist folglich nicht gestattet, diese sowie auch andere Unterlagen, die unsererseits zur Verfügung gestellt wurden, an Mitbewerber bzw. sonstige Dritte, wenn auch nur auszugsweise, weiterzuleiten oder diesbezügliche Informationen Dritten bekannt zu geben.

8. Verpackung

(a) Paletten (Standard, Euro, Werkseigene) werden dem Käufer in Rechnung gestellt und sind von diesem auch zu bezahlen.

(b) Werden die Paletten innerhalb von 4 Wochen retourniert, erhält der Käufer eine Gutschrift. Ausgenommen von dieser Regelung sind aber Einwegpaletten.

(c) Unsere Standardverpackungen können kostenlos über das INTERSEROH-Rücknahmesystem bzw. nach gesonderter Mitteilung bei einem gleichwertigen Entsorger entsorgt werden.

9. Retouroware

(a) Die Rücknahme bereits ausgelieferter, nicht mangelhafter Ware (Retouroware) erfolgt in Ausnahmefällen nach Vereinbarung ausschließlich in einwandfreiem Zustand. Die Rücksendungskosten sind vom Käufer zu tragen. Manipulationskosten in Höhe von 15% vom Bruttolistenpreis zum Zeitpunkt der Auslieferung werden dem Käufer in Rechnung gestellt.

(b) Jegliche Beschädigung der Ware durch den Käufer oder Frachtführer schließt regelmäßig die Rücknahme aus.

10. Datenverarbeitung

Der Käufer erteilt ausdrücklich seine Zustimmung zur Verarbeitung und Übermittlung seiner Daten innerhalb der Unternehmensgruppe des Verkäufers für die Zwecke der Erbringung aller in diesen allgemeinen Geschäftsbedingungen erfassten Leistungen sowie zu Gläubigerschutz- und Werbezwecken. Dem Käufer steht ein jederzeitiges Recht auf Widerruf zu.

11.1 Erfüllungsort, Gerichtsstand und anzuwendendes Recht bei Lieferung auf Rechnung von

L'ISOLANTE K-FLEX SpA., Roncello (Italien)

(a) Für Lieferungen und Zahlungen gilt als Erfüllungsort der Sitz der Verkäuferin in Roncello auch dann, wenn die Übergabe vereinbarungsgemäß an einem anderen Ort erfolgt.

(b) Für das außergerichtliche Mahnverfahren und eine eventuell nachfolgende Zahlungsklage wird als Gerichtsstand Ravensburg (Deutschland) vereinbart. Für alle sonstigen mittelbar oder unmittelbar im Zusammenhang mit dem gegenständlichen Vertragsverhältnis bzw. seinem Zustandekommen stehenden Streitigkeiten, welcher Art auch immer, wird als Gerichtsstand Monza (Italien) vereinbart.

(c) Es gilt ausschließlich deutsches Recht. Die Anwendbarkeit des UN-Abkommens über den internationalen Warenkauf wird ausgeschlossen.

11.2 Erfüllungsort, Gerichtsstand und anzuwendendes Recht bei Lieferung auf Rechnung von

K-FLEX POLSKA Sp. z o.o., Uniejów (Polen)

(d) Für Lieferungen und Zahlungen gilt als Erfüllungsort der Sitz der Verkäuferin in Danzig auch dann, wenn die Übergabe vereinbarungsgemäß an einem anderen Ort erfolgt.

(e) Für das außergerichtliche Mahnverfahren und eine eventuell nachfolgende Zahlungsklage wird als Gerichtsstand Ravensburg (Deutschland) vereinbart. Für alle sonstigen mittelbar oder unmittelbar im Zusammenhang mit dem gegenständlichen Vertragsverhältnis bzw. seinem Zustandekommen stehenden Streitigkeiten, welcher Art auch immer, wird als Gerichtsstand Danzig (Polen) vereinbart.

(f) Es gilt ausschließlich deutsches Recht. Die Anwendbarkeit des UN-Abkommens über den internationalen Warenkauf wird ausgeschlossen.

11.3 Erfüllungsort, Gerichtsstand und anzuwendendes Recht bei Lieferung auf Rechnung von

L'ISOLANTE K-FLEX GmbH, Bodnegg (Deutschland)

(a) Für Lieferungen und Zahlungen gilt als Erfüllungsort der Sitz der Verkäuferin in Bodnegg auch dann, wenn die Übergabe vereinbarungsgemäß an einem anderen Ort erfolgt.

(b) Als Gerichtsstand wird Köln (Deutschland) vereinbart. Dies gilt auch für alle sonstigen mittelbar oder unmittelbar im Zusammenhang mit dem gegenständlichen Vertragsverhältnis bzw. seinem Zustandekommen stehenden Streitigkeiten, welcher Art auch immer.

(c) Es gilt ausschließlich deutsches Recht. Die Anwendbarkeit des UN-Abkommens über den internationalen Warenkauf wird ausgeschlossen.

12. Unwirksamkeit/Schlussbestimmungen

(a) Sollte eine Bestimmung bzw. sollten mehrere Bestimmungen dieser allgemeinen Geschäftsbedingungen unwirksam sein, so berührt dies die Wirksamkeit der übrigen Bestimmungen nicht. Ungültige Bestimmungen sind durch

solche zu ersetzen, die dem Sinn und Zweck der ungültigen Bestimmung am nächsten kommen.

(b) Nebenabreden sowie nachträgliche Änderungen oder etwaige mündlich gegebene Zusicherungen, besonders solche unserer Vertreter und sonstigen Mitarbeiter, bedürfen stets zu ihrer Gültigkeit unsere schriftliche Bestätigung.

(c) Sämtliche Verständigungen, insbesondere Mängelrügen, haben schriftlich per Telefax, Mail oder mittels eingeschriebenen Briefes zu erfolgen. Bei Mängelrügen ist insbesondere die Anforderung gem. Punkt 3 (n) zu beachten.

Stand: November 2019

FÜR IHRE NOTIZEN:

Lined writing area consisting of horizontal lines for notes.

WEITERE INFORMATIONEN



CONTACT

L'ISOLANTE K-FLEX S.p.A. - Hauptsitz
Via Don Locatelli, 35 - 20877 Roncello (MB) Italy
Tel.: +39 039 6824-1 · Fax: +39 039 6824-560
www.kflex.com

K-FLEX Polska Sp. z o.o. - Sitz
Pucka 112 81-154 Gdynia Poland

K-FLEX Polska Sp. z o.o. - Produktionsstätte
Wielenin-Kolonia 50b 99-210 Uniejów Poland
Tel.: +48 63 28802-00 · Fax: +48 63 28802-36

L'ISOLANTE K-FLEX GmbH - Direktion
Birkenstraße 6/1 - D-88285 Bodnegg-Rotheidlen
Tel.: +49 7520 20593-0 · Fax: +49 7520 20593-28

L'ISOLANTE K-FLEX GmbH - Logistikzentrum Leipzig-Halle
Wegastr. 8b - D-06116 Halle
Tel.: +49 345 782390-39 · Fax: +49 345 782390-52

Auftragsannahme, Versand, Logistik

Germany Customer Service
Tel. +49 345 782390-39
Fax +49 345 782390-52
E-Mail IK-Leipzig-Halle@kflex.com

Customer Service Wielenin
Tel. +48 63 28802-57
Fax +48 63 28802-36

Vertrieb, Marketing + Organisation

Direktion
Tel. +49 7520 20593-0
Fax +49 7520 20593-28
E-Mail IK-Germany@kflex.com

Vertrieb
E-Mail sales-dach@kflex.com

Ansprechpartner für Anwendungsberatung, technische Beratung, vor Ort-Service und Schulungen siehe Ansprechpartnerliste im Downloadbereich von www.kflex.com

2022